



PORSCHE



# 911

Bon à savoir – Manuel d'utilisation



Porsche, l'écusson Porsche, 911, PCCB, PCM, PDK, PSM, PTM, Tequipment et autres signes distinctifs sont des marques déposées de Dr. Ing. h. c. F. Porsche AG.

Printed in Germany.

Toute reproduction, même partielle, par quelque procédé que ce soit, est interdite sans l'autorisation écrite préalable de la société Dr. Ing. h.

c. F. Porsche AG.

© Dr. Ing. h.c. F. Porsche AG

Porscheplatz 1  
70435 Stuttgart  
Germany

## Documentation de bord

Conservez toujours la documentation de bord dans le véhicule et remettez-la au nouveau propriétaire en cas de revente du véhicule.

Avez-vous des questions, des suggestions ou des idées concernant votre véhicule ou la documentation de bord ?

N'hésitez pas à nous écrire :

Dr. Ing. h.c. F. Porsche AG  
Vertrieb Customer Relations  
Porscheplatz 1  
70435 Stuttgart  
Germany

## Équipement

Du fait de l'amélioration constante portée à nos véhicules, Porsche se réserve le droit d'apporter des modifications aux équipements et à leur conception technique par rapport aux illustrations et descriptions contenues dans cette notice. Les variantes d'équipement ne font pas toujours partie de l'équipement de série ou sont fonction de l'équipement spécifique au pays. Pour de plus amples

informations sur les possibilités de montage ultérieur, adressez-vous à un concessionnaire Porsche. Les dispositions légales en vigueur différant dans certains pays, l'équipement de votre véhicule peut diverger de celui indiqué dans la description. Si votre Porsche comporte des éléments d'équipement qui ne sont pas décrits dans ce guide, votre concessionnaire Porsche vous informera sur leur fonctionnement et leur entretien.

## Avertissements et symboles

Différents types d'avertissements et de symboles sont utilisés dans ce manuel.



**DANGER**

Blessures graves ou mortelles

Le non-respect des avertissements de la catégorie « Danger » entraîne des blessures graves ou mortelles.



**AVERTISSEMENT**

Blessures graves ou mortelles possibles

Le non-respect des avertissements de la catégorie « Avertissement » peut entraîner des blessures graves ou mortelles.



**ATTENTION**

Blessures moyennement graves ou légères possibles

Le non-respect des messages d'avertissement de la catégorie « Attention » peut entraîner des blessures moyennement graves ou légères.

**AVIS**

Dégâts matériels possibles

Si les messages d'avertissement de la catégorie « Avis » ne sont pas respectés, le véhicule peut subir

des dégâts matériels.

## Information

Les informations supplémentaires sont indiquées par le mot « Information ».

- ✓ Conditions devant être réunies pour utiliser une fonction.
- ▶ Instruction que vous devez respecter.
- 1. Les instructions sont numérotées lorsque plusieurs étapes se suivent.

### 1. Instructions à suivre sur l'écran tactile.

- ▶ Remarque indiquant où vous pouvez trouver des informations supplémentaires concernant un thème.

## Autocollant d'avertissement airbag



**DANGER**

Système de retenue pour enfants sur le siège passager

En cas d'installation d'un système de retenue pour enfants sur le siège passager, le déclenchement de l'airbag peut entraîner des blessures graves, voire mortelles.

- ▶ **N'utilisez en aucun cas** un système de retenue pour enfants orienté dos à la route sur un siège dont **l'airbag frontal est activé ; risque de blessures et danger de mort** pour l'enfant.
- ▶ Reportez-vous au chapitre « Systèmes de retenue pour enfants (sièges enfant) » à la page 304.



# Structure du Manuel d'utilisation

## Manuel d'utilisation – Numérique



Vous trouverez le Manuel d'utilisation numérique embarqué dans le véhicule et en tant qu'application.

- À partir de la page 4

## Table des matières

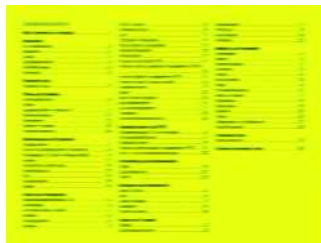

Faites-vous une idée d'ensemble et trouvez les thèmes que vous recherchez.

## Conseils pratiques



Parcourez le manuel pour obtenir des informations supplémentaires sur les nouvelles fonctions.

- À partir de la page 29

## Thèmes de A à Z



Découvrez comment les composants et les commandes fonctionnent et comment les utiliser.

- À partir de la page 250

## Plus de sécurité pour chaque plaisir de conduite



Découvrez de quelle manière vous contribuez à un plaisir de conduite plus sûr.

- À partir de la page 6

## Vues d'ensemble



Découvrez les composants et les commandes.

- À partir de la page 22

## Caractéristiques techniques



Consultez précisément certaines valeurs.

- À partir de la page 339

## Index



Accédez précisément aux informations recherchées.

## Manuel d'utilisation – Numérique

Vous trouverez de plus amples informations sur votre véhicule (en fonction du pays) dans le Manuel d'utilisation **embarqué** de votre véhicule et dans l'**application** Porsche « Bon à savoir » :

des instructions sous forme de vidéo, des graphiques interactifs, des conseils pratiques et une présentation détaillée de fonctions.

### Embarqué



Vous trouverez le Manuel d'utilisation dans le Porsche Communication Management (PCM) sous :

► CAR  ► CONTROL  ► Instruction

### Application



Vous pouvez télécharger le Manuel d'utilisation dans l'App Store qui vous convient avec le critère de recherche **Gut zu wissen, Good to know** ou 车主指南 :



Apple, the Apple logo, Apple CarPlay, iPhone, iPod, iOS, Siri and other designations of Apple are trademarks of Apple Inc., registered in the U.S. and other countries.

App Store is a service mark of Apple Inc., registered in the U.S. and other countries.

## Table des matières

### Plus de sécurité pour plus de plaisir de conduite ...6

#### Vues d'ensemble

Barre de boutons .....	25
Cockpit .....	23
Orifices de remplissage .....	27
Panneau de commande .....	24
Poste du conducteur .....	22
Unité de commande du toit .....	26

#### Conseils pratiques

Conseils pratiques .....	29
--------------------------	----

#### Ouverture et fermeture

Capot du coffre à bagages .....	66
Capot moteur .....	78
Capote .....	69
Clé du véhicule .....	85
Commande d'ouverture de porte de garage (HomeLink®) .....	106
Système de toit Targa .....	289
Système d'alarme .....	300
Toit ouvrant .....	323
Verrouillage centralisé .....	327
Vitres .....	334

#### Climatisation et ergonomie

Arceaux de sécurité (Cabriolet) .....	37
Ceintures de sécurité .....	79
Climatisation (climatisation automatique 2 zones) .....	88
Pare-soleil .....	194
Réglages personnels .....	257
Rétroviseurs .....	269
Sièges .....	273
Systèmes airbag .....	302
Systèmes de retenue pour enfants (sièges enfant) .....	304
Volant .....	336
Éclairage intérieur .....	131

#### Conduite et assistance conducteur

Assist. suivi voie .....	38
Assistance de changement de voie (LCA) .....	44
Assistance parking .....	50
Boîte de vitesses .....	59
Caméra de vision nocturne .....	64
Chronomètre Sport Chrono .....	82
Démarrage et arrêt du moteur .....	120
Détection des panneaux de signalisation .....	122
Essuie-glace .....	139
Fonction HOLD .....	144
Fonction Stop-Start .....	146
Freins .....	149
Guidage de voie actif .....	156
Porsche Active Safe (Assistant d'avertissement et de freinage) .....	214
Porsche Active Suspension Management (PASM) .....	217
Porsche InnoDrive (PID) .....	229
Porsche Stability Management (PSM) .....	237
Porsche Vehicle Tracking System (PVTS) .....	240
Programmes de conduite .....	246
Régulateur de vitesse adaptatif (ACC) .....	259
Spoiler .....	277
Système de levage de l'essieu avant .....	287
Tempostat (GRA) .....	320
Éclairage .....	124

#### Combiné d'instruments et PCM

Affichage des données de conduite (informations sur les distances parcourues) .....	32
Combiné d'instruments .....	98
Messages d'avertissement et d'information .....	168
Porsche Communication Management (PCM) ...	218
Réglages du véhicule .....	255

#### Divertissement et communication

Commande vocale .....	108
Supports multimédias .....	279
Téléphone .....	314

#### Navigation et connectivité

Apple CarPlay .....	33
Applications .....	35
Gestionnaire d'appareils .....	155
Navigation .....	189
Porsche Connect .....	225

#### Bagages et transport

Coffre à bagages .....	95
Kit fumeurs .....	163
Porte-gobelet .....	243
Prise électrique .....	245
Rangements .....	250
Système de transport sur toit .....	296

#### Mobilité et dépannage

Assistance au démarrage .....	41
Batterie .....	53
Crevaillon .....	116
Cric et pont élévateur .....	119
Entretien .....	132
Fusibles .....	152
Huile moteur .....	160
Liquide de frein .....	164
Liquide de refroidissement .....	165
Liquide lave-glace .....	167
Mesures sur banc d'essai .....	188
Pneumatiques et jantes .....	195
Ravitaillement en carburant .....	252
Remorquage .....	266
Système d'appel d'urgence .....	282

#### Caractéristiques techniques

Caractéristiques techniques .....	339
Licences de logiciel .....	356
Systèmes radio conformément à la directive 2014/53/UE .....	348
Systèmes radio en dehors de l'Union européenne .....	351

Index alphabétique .....	362
--------------------------	-----

### Plus de sécurité pour chaque plaisir de conduite

Votre Porsche : hautes performances, grande sportivité. Fascinante, sans aucune doute. Mais seulement si l'on peut garder son sang-froid en toutes circonstances. C'est pourquoi en matière de sécurité, nous optons aussi pour la plus grande qualité. Vous découvrirez ici en quoi vous pouvez contribuer à toujours conduire votre Porsche en toute sécurité.

### Technologie parfaite : condition nécessaire pour votre sécurité

Des matériaux de grande qualité et un traitement excellent contribuent à rendre un véhicule durable. Pour que le véhicule tienne toutes ses promesses, il a besoin de votre attention et de vos soins. Vous pourrez alors compter sur votre Porsche, même dans les situations critiques.

### Contrôle du bon fonctionnement et de l'absence de dommages au niveau du véhicule



Un véhicule présentant des défauts techniques peut entraîner des accidents, par exemple, en raison d'un comportement routier inattendu.

- ▶ Contrôlez régulièrement votre véhicule (au moins une fois par mois et avant chaque long trajet) pour vérifier s'il est en bon état d'un point de vue

technique. Vérifiez tout particulièrement les points suivants :

- Pneumatiques non endommagés, pression des pneumatiques correcte et profondeur de sculpture suffisante
  - Projecteurs, feux stop et clignotants en état de marche
  - Composants aérodynamiques non endommagés
  - Balais d'essuie-glace intacts
  - Vitres avec une bonne visibilité et sans fêlure ni dommage
  - Rétroviseurs extérieurs et intérieur intacts et bien réglés
  - Capteurs et caméras sans fissure ni dommage
  - Conduits d'air frais, capteurs et caméras non recouverts (p. ex. par des films, des jupes antigraillonnage, un porte-plaque d'immatriculation)
- ▶ Dans le véhicule, utilisez des téléphones ou CB munis d'une antenne intégrée uniquement en liaison avec à l'antenne extérieure, pour que les valeurs limites de rayonnement électromagnétique ne soient pas dépassées.

### Contrôle de l'état des pneumatiques



Des pneumatiques endommagés peuvent éclater pendant la conduite. Ceci peut entraîner la perte de contrôle du véhicule.

- ▶ Examinez vos pneumatiques selon la sollicitation, mais au moins une fois par mois, pour vérifier qu'aucun corps étranger ne s'est introduit, qu'ils ne présentent ni coupures, ni piqûres, ni fissures, ni bosses. Vérifiez également les flancs des pneumatiques.
- ▶ En cas de doute, faites vérifier les pneumatiques et l'ensemble des roues par un atelier spécialisé.
- ▶ Ne reprenez **pas** la route avec des pneus endommagés. Faites immédiatement remplacer les pneus endommagés : consultez un atelier spécialisé. Porsche recommande de faire exécuter ces opérations par un concessionnaire Porsche, car celui-ci dispose du personnel d'atelier formé tout spécialement, ainsi que des pièces détachées et outils nécessaires.

### Réglage de la pression des pneumatiques

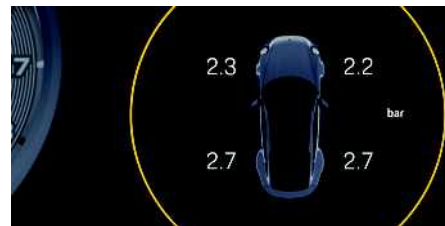

Une pression trop faible ou trop élevée détériore le pneu et la roue, augmente considérablement la distance de freinage et le risque d'accident. En cas de pression insuffisante, la consommation de carburant peut augmenter sensiblement.

- ▶ Adaptez la pression des pneumatiques en fonction des pneumatiques montés et du chargement.
  - ▶ Reportez-vous au chapitre « Caractéristiques techniques » à la page 339.



- ▶ Reportez-vous au chapitre « Pneumatiques et jantes » à la page 195.
- ▶ Veillez à ce que les réglages dans le menu Pression pneus correspondent aux pneumatiques montés sur le véhicule et à l'état de charge de ce dernier.
- ▶ Reportez-vous au chapitre « Réglage du système de contrôle de la pression des pneus (TPM) dans le PCM » à la page 197.
- ▶ Si un avertissement rouge relatif à la pression des pneumatiques s'affiche sur le combiné d'instruments, arrêtez-vous immédiatement à un emplacement approprié et vérifiez l'état des pneumatiques. Ne reprenez **pas** la route avec des pneus endommagés. Réparez si nécessaire le dégât à l'aide de produit anticrevaision.
- ▶ Reportez-vous au chapitre « Crevaision » à la page 116.

### Contrôle de l'éclairage



Avec un éclairage défectueux, votre véhicule est peu visible dans l'obscurité et dans de mauvaises conditions de visibilité. Les autres usagers de la route vous voient trop tard et peuvent ainsi vous impliquer dans un accident. Les éléments composant les feux sont les suivants :

- Feux de position, feux de croisement, feux de jour et feux de route
- Clignotants, feux stop et feu de recul

- Feux antibrouillard
- ▶ Contrôlez le fonctionnement de tous les feux et faites réparer immédiatement les feux défectueux.

### Contrôle des composants aérodynamiques



La détérioration ou l'absence de composants aérodynamiques (tels que spoilers, becquets, aileron ou carénages inférieurs) affecte le comportement routier du véhicule.

- ▶ Vérifiez que votre véhicule n'est pas endommagé.
- ▶ Les composants endommagés ou absents doivent être remplacés sans tarder.

### Maintien des vitres et des balais d'essuie-glace propres et opérationnels

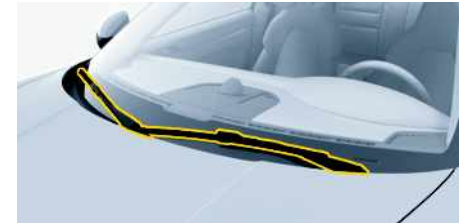

Des vitres sales et des balais d'essuie-glace défectueux gênent la visibilité et contribuent ainsi à augmenter considérablement le risque d'accident.

- ▶ Le véhicule et les vitres doivent demeurer propres.
- ▶ Faites dégeler les balais d'essuie-glace gelés et décollez-les de la vitre.
- ▶ Changez régulièrement les balais d'essuie-glace, et au plus tard dès qu'ils laissent des traînées sur la vitre.
  - ▶ Reportez-vous au chapitre « Essuie-glace » à la page 139.

## Entretien et modifications sur le véhicule effectués uniquement dans les ateliers spécialisés



Toute modification du véhicule peut entraver les fonctions de sécurité ou les désactiver. Des interventions non effectuées dans les règles de l'art pendant la garantie peuvent entraîner la perte de vos droits à la garantie.

- Faites réaliser tous les travaux d'entretien et toutes les modifications au niveau de votre véhicule uniquement par un atelier spécialisé. Ceci permet de garantir la sécurité de fonctionnement et la sécurité routière du véhicule et d'éviter les dommages qui pourraient s'ensuivre. Porsche recommande de faire exécuter ces opérations par un concessionnaire Porsche, car celui-ci dispose du personnel d'atelier formé tout spécialement, ainsi que des pièces détachées et outils nécessaires.

## Prise de diagnostic



La prise de diagnostic sert au branchement des appareils de diagnostic dans les ateliers spécialisés. Des appareils externes (p. ex. appareils de navigation, affichages tête haute) branchés à la prise de diagnostic peuvent nuire au bon fonctionnement des systèmes du véhicule et décharger complètement et endommager la batterie (forte décharge) lorsque le contact est coupé. Les appareils externes et les câbles peuvent s'avérer gênants, lors du freinage ou d'un changement de direction, au niveau des pédales, ou s'insinuer entre ces dernières.

- Ne branchez aucun appareil sur la prise de diagnostic.
- Ne placez aucun appareil ou câble au niveau du plancher côté conducteur.

## Pièces de rechange pour votre Porsche



- Pour votre véhicule, utilisez exclusivement des pièces Porsche d'origine ou des pièces détachées de qualité équivalente et fabriquées conformément aux spécifications et aux exigences de production de Porsche. Ceci permet de garantir la sécurité de fonctionnement et la sécurité routière du véhicule et d'éviter les dommages qui pourraient s'ensuivre. Vous pourrez vous les procurer auprès d'un concessionnaire Porsche ou d'un atelier spécialisé. Porsche recommande de faire exécuter ces opérations par un concessionnaire Porsche, car celui-ci dispose du personnel d'atelier formé tout spécialement, ainsi que des pièces détachées et outils nécessaires.
- N'utilisez des accessoires que s'ils proviennent de la gamme Porsche Tequipment ou s'ils ont été contrôlés et homologués par Porsche. Pour plus d'informations sur Porsche Tequipment : contactez un concessionnaire Porsche.

## **i** Information

En cas d'utilisation d'autres pièces de rechange ou accessoires, Porsche décline toute responsabilité concernant les dommages ou préjudices que ceux-ci pourraient entraîner. Même lorsqu'un fabricant d'accessoires ou de pièces de rechange a reçu une homologation générale, la sécurité du véhicule peut néanmoins être affectée.

L'utilisation de pièces de rechange et d'accessoires non homologués par Porsche peut annuler la garantie dont bénéficie votre véhicule.

## **Chargement, systèmes de sécurité, enfants dans le véhicule : savoir-faire pour les conducteurs Porsche**

À bord de votre Porsche, vous pouvez passer de 0 à 100 km/h en quelques secondes. Avec une telle puissance, vous devez prendre toutes les mesures de sécurité nécessaires avant même de prendre le volant.

Préparez-vous pour votre trajet avec la même passion dont vous faites preuve pour la conduite.

### **Cela peut vous sauver la vie : utilisation correcte des ceintures de sécurité**



Les ceintures de sécurité peuvent protéger en cas d'accident uniquement si elles sont correctement utilisées et opérationnelles.

## **i** Information

Dès 30 km/h, les blessures occasionnées sans ceinture de sécurité peuvent être graves. Les systèmes de sécurité ne protègent que lorsqu'ils sont combinés. Les airbags, par exemple, protègent correctement uniquement si la ceinture de sécurité est elle aussi correctement enclenchée.

- ▶ Bouclez et serrez toujours votre ceinture de sécurité, même lors de trajets courts.
- ▶ Une ceinture de sécurité par occupant.
- ▶ Ôtez les vêtements enveloppants, tels que les vêtements d'hiver.
- ▶ Ne faites pas passer les ceintures sur des objets rigides ou fragiles, p. ex. lunettes ou stylos.
- ▶ Ne tordez pas les ceintures de sécurité.
- ▶ Enroulez toujours intégralement les ceintures de sécurité non utilisées.
- ▶ Pour les femmes enceintes : plaquez étroitement la sangle inférieure de la ceinture en position

basse sous le ventre et la sangle supérieure de la ceinture sur la poitrine.

- ▶ La ceinture, la boucle de ceinture et les points de fixation doivent être remplacés en cas d'usure ou de dommages.
  - ▷ Reportez-vous au chapitre « Ceintures de sécurité » à la page 79.

### **Système airbag**



Les systèmes airbag peuvent remplir leur fonction de protection uniquement lorsque tous les occupants sont attachés et que la position des sièges est correcte. Les objets et les bagages doivent être fixés de manière sûre.

- ▶ Veillez à ce qu'aucune personne, aucun animal ni aucun objet ne se trouve entre les occupants et le champ d'action des airbags.
- ▶ Maintenez une certaine distance par rapport aux airbags. Par exemple, ne vous appuyez pas contre la face interne des portes. Posez toujours les pieds sur le plancher lorsque le véhicule roule. Ne posez pas les pieds sur la planche de bord ou l'assise.

Les systèmes airbag manipulés n'offrent aucune protection. Ils peuvent ne pas se déclencher ou le faire de manière incontrôlée. Un déclenchement incontrôlé peut entraîner de graves blessures.

- ▶ N'utilisez pas de housses de siège.
- ▶ N'apposez aucun autocollant ni habillage supplémentaire sur le volant ou dans la zone des airbags.
- ▶ Ne posez aucun câble électrique pour équipements supplémentaires à proximité des câbles d'airbag.
- ▶ Ne démontez aucun composant d'airbag, p. ex. volant, sièges avant, garnitures de pavillon.
- ▶ Ne modifiez ni le câblage ni les éléments du système airbag.
  - ▷ Reportez-vous au chapitre « Systèmes airbag » à la page 302.

### Sécurisation de tous les objets dans l'habitacle



En cas de freinage ou d'accélération, de même qu'en cas de changement de direction ou d'accident, un chargement mal fixé ou mal positionné risque d'être projeté dans l'habitacle. Les occupants peuvent être mis en danger et blessés.

### **i** Information

Par exemple, en cas de collision à une vitesse de 50 km/h, les objets non fixés sont propulsés vers l'avant avec l'équivalent de 50 fois leur poids. Une bouteille d'eau de 1,5 litre traverse ainsi l'habitacle avec un poids pouvant atteindre 75 kg.

- ▶ Assurez-vous de bien fixer tous les objets que vous transportez.
- ▶ Rangez toujours correctement le chargement, p. ex. dans le coffre.
- ▶ Rangez les petits objets dans les coffres de rangement et fermez tous les coffres. Ne laissez jamais des objets dépasser des coffres de rangement.
- ▶ Ne posez jamais d'objets sur la planche de bord.
- ▶ Fixez le chargement à l'aide de sangles (d'une résistance à la déchirure d'au moins 700 kg).
- ▶ Ne transportez pas d'objets lourds dans des casiers de rangement ouverts.
- ▶ Informez également tous les passagers des consignes de sécurité.

Pour charger correctement votre Porsche et ranger le chargement comme il se doit :

- ▷ Reportez-vous au chapitre « Rangements » à la page 250.
- ▷ Reportez-vous au chapitre « Coffre à bagages » à la page 95.

### Prévention des risques de pincement



Des personnes ou des animaux peuvent être coincés ou écrasés s'ils se trouvent dans la zone de déplacement de composants du véhicule. Ces composants à risque sont entre autres :

- Sièges avant réglables
  - Portes
  - Vitres
  - Toit ouvrant
  - Capots
  - Couverture des coffres de rangement
- ▶ Veillez à ce qu'aucune personne ni aucun animal ne se trouve dans la zone de déplacement lors du déplacement de ces composants.

### Prise en compte du comportement des enfants



Les enfants ne sont bien souvent pas en mesure d'évaluer correctement les dangers et ne peuvent

pas se comporter de manière adaptée dans les situations dangereuses.

Les enfants peuvent déclencher par mégarde des réglages automatiques (p. ex. le réglage des sièges) et se blesser. Les enfants ne peuvent pas sortir du véhicule par leurs propres moyens en cas d'urgence, p. ex. en cas de forte chaleur dans le véhicule. Ceci peut s'avérer mortel, en particulier pour les enfants en bas âge.

- ▶ Maintenez les éléments sous tension ou brûlants hors de portée des enfants, p. ex. la sortie d'échappement.
- ▶ Conservez les produits toxiques hors de portée des enfants, p. ex. le produit anticrevasion, l'huile moteur.
- ▶ Ne laissez pas des enfants sans surveillance dans le véhicule.

### Utilisation sûre d'un système de retenue pour enfants



Les systèmes de retenue pour enfants ne fonctionnent que s'ils sont montés correctement.

- ▶ Utilisez **uniquement** des systèmes de retenue pour enfants homologués pour votre Porsche.
- ▶ Avant d'utiliser un système de retenue pour enfants : lisez et respectez le manuel d'utilisation fourni par le fabricant du système de retenue pour enfants, ainsi que le présent manuel.

- ▶ Reportez-vous au chapitre « Systèmes de retenue pour enfants (sièges enfant) » à la page 304.

## Conduire en toute sécurité : les bonnes décisions à prendre

Votre Porsche est à l'aise en toutes circonstances. Du démarrage avec Launch Control à la fonction de freinage d'urgence, lorsque vous lui lâchez la bride, tout est possible. Mais, au final, c'est vous qui êtes responsable et devez maîtriser à tout moment votre cheval fougueux.

### Prévention de toute distraction



Lorsque vous utilisez le PCM ou d'autres composants dans le véhicule tout en conduisant, vous n'êtes plus attentif aux événements extérieurs et vous pouvez éventuellement ne pas réagir à temps face aux situations dangereuses. Pour votre sécurité, certaines fonctions sont disponibles uniquement à l'arrêt.

- ▶ Ne modifiez jamais les réglages des rétroviseurs, des sièges ou du volant pendant la conduite. Le siège ou le volant peuvent reculer plus que souhaité. Ceci peut entraîner la perte de contrôle du véhicule. Réglez la position adaptée des rétroviseurs, des sièges ou du volant avant le départ.
- ▶ Utilisez le volant multifonction, le système d'infodivertissement, etc. pendant que vous

conduisez uniquement lorsque les conditions de circulation le permettent. En cas de doute, arrêtez le véhicule sans gêner le trafic.

- ▶ Pendant la conduite, n'utilisez aucun téléphone mobile ni aucun autre terminal mobile.
- ▶ Téléphonnez uniquement à l'aide d'un dispositif mains libres.
- ▶ Ne passez pas la main entre les branches du volant lorsque vous roulez. Dans le cas contraire, vous ne pourrez pas réagir suffisamment vite en cas de danger.

### Connaissance du comportement au freinage en cas de pluie et de neige



En cas de fortes pluies, de passages de gué ou après le lavage, une pellicule d'eau peut se former sur les freins, ce qui peut induire que le véhicule réagisse avec un léger retard au freinage et exiger une pression plus prononcée sur la pédale de frein.

Après une conduite prolongée dans des conditions de circulation hivernale, une couche peut en outre se former sur les disques et plaquettes de freins, réduisant ainsi considérablement le coefficient de frottement et l'efficacité du freinage.

- ▶ Faites sécher les freins, notamment avant de garer le véhicule. Vous évitez ainsi la corrosion.
- ▶ Les freins présentant de la corrosion ont tendance à « brouter ». Si vous constatez une

diminution notable du confort de freinage, faites vérifier vos freins.

## Pneumatiques et style de conduite adaptés



- ▶ Reportez-vous au chapitre « Pneumatiques et jantes » à la page 195.

## Réaction appropriée aux instabilités ou aux vibrations

Les détériorations au niveau des pneumatiques ou du véhicule peuvent entraîner, durant la conduite, des instabilités ou des vibrations. Cela peut conduire à la perte de contrôle du véhicule.

- ▶ Ralentissez immédiatement sans pour autant freiner brusquement.
- ▶ Arrêtez le véhicule et contrôlez les pneumatiques. Si vous ne trouvez pas la raison de la panne, roulez prudemment et faites réparer le défaut. Consultez un atelier spécialisé. Porsche recommande de faire exécuter ces opérations par un concessionnaire Porsche, car celui-ci dispose du personnel d'atelier formé tout spécialement, ainsi que des pièces détachées et outils nécessaires.

## Maintien des pneumatiques en bon état

Des pneumatiques endommagés peuvent éclater, en particulier à vitesse élevée. Évitez d'endommager vos freins en adoptant un style de conduite qui les préserve.

- ▶ Ne montez sur les trottoirs que très lentement et le plus possible à angle droit.
- ▶ Évitez de monter sur des trottoirs au rebord abrupt.

## Rodage des pneumatiques neufs

Les pneumatiques neufs n'ont pas encore une adhérence maximale sur la route et ont tendance à dérapier.

- ▶ Rodez les pneumatiques en roulant à vitesse modérée pendant les 200 premiers kilomètres.

## Conduite avec des pneumatiques hiver

Une vitesse maximale autorisée s'applique aux pneumatiques hiver. Si vous dépassez la vitesse maximale autorisée, le pneumatique peut éclater.

- ▶ Respectez systématiquement la vitesse maximale autorisée pour le pneumatique concerné.
- ▶ Apposez l'autocollant rappelant la vitesse maximale autorisée dans le champ visuel du conducteur. Respectez la législation spécifique en vigueur dans votre pays.
- ▶ Réglez la vitesse maximale autorisée comme limite de vitesse à l'aide du combiné d'instruments :
  - ▶ Reportez-vous au chapitre « Combiné d'instruments » à la page 98.

## Conduite avec des pneumatiques été

Lorsque vous vous gardez ou effectuez des manœuvres de stationnement, des bruits peuvent se produire en cas de température extérieure inférieure à 15 °C.

- ▶ Utilisez des pneus hiver lorsque la température extérieure est inférieure à 7 °C.

## Connaissance des systèmes d'assistance et de leurs limites

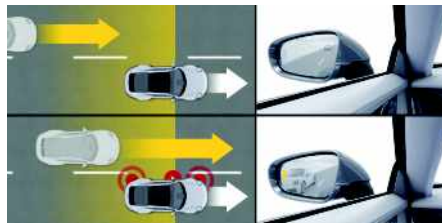

Votre Porsche est équipée de systèmes d'assistance qui augmentent la sécurité et le confort de conduite. Aucun système d'assistance ne peut repousser les limites de la physique automobile.

- ▶ Vous ne devez en aucun cas être incité à prendre des risques plus importants. Ces systèmes ne diminuent pas les risques d'accidents dus à un style de conduite inadapté.
- ▶ Les systèmes d'assistance ne remplacent pas votre vigilance. Restez attentif pour pouvoir réagir aux conditions de circulation.
- ▶ Familiarisez-vous avec les systèmes d'assistance avant de les utiliser.

## Vous trouverez ici un récapitulatif des systèmes d'assistance :

Régulateur de vitesse adaptatif (ACC)	▶ p. 259
Systeme antiblocage (ABS)	▶ p. 237
Guidage de voie actif	▶ p. 156
Fonction HOLD	▶ p. 144



Assistant d'éclairage automatique, PDLS Plus, éclairage dynamique des feux de route	▷ p. 124
Assistance à la vision nocturne	▷ p. 64
Assistance parking, caméra de recul, Surround View	▷ p. 50
Porsche Active Safe (PAS)	▷ p. 214
Porsche Active Suspension Management (PASM)	▷ p. 217
Porsche InnoDrive (PID)	▷ p. 229
Porsche Stability Management (PSM)	▷ p. 237
Porsche Vehicle Tracking System (PVTS)	▷ p. 240
Système de contrôle de la pression des pneumatiques (TPM)	▷ p. 195
Assistance suivi de voie	▷ p. 38
Assistance de changement de voie (LCA)	▷ p. 44
Tempostat	▷ p. 320
Détection des panneaux de signalisation	▷ p. 122

### Fonction de freinage d'urgence



Grâce au frein de parking électrique, vous pouvez effectuer un freinage d'urgence, par exemple en cas de défaillance de la pédale de frein habituelle.

La fonction de freinage d'urgence fonctionne avec une très forte puissance de freinage. Les véhicules qui vous suivent peuvent alors être mis en danger.

- ▶ Ne l'utilisez qu'en cas d'urgence et non pas pour freiner le véhicule dans le cadre d'un freinage normal.
- ▶ Pour le freinage d'urgence, appuyez sur la touche  et maintenez-la enfoncée. Pour arrêter le freinage, relâchez la touche.
  - ▷ Reportez-vous au chapitre « Freins » à la page 149.

### Conduite avec le véhicule chargé



Le comportement routier de votre Porsche varie en fonction du chargement. Lorsque vous utilisez un

système de transport sur toit, la prise au vent est en outre accrue.

- ▶ Adaptez votre mode de conduite au comportement du véhicule.
- ▶ Ne roulez pas à plus de 130 km/h quand le système de transport sur toit est monté et chargé.
- ▶ Ne roulez pas à plus de 180 km/h quand le système de transport sur toit est monté mais non chargé.
- ▶ Ne dépassez pas le poids total admissible et la charge sur les essieux.

### Démarrage avec Launch Control



En cas de démarrage avec le Launch Control activé, le véhicule accélère très fortement. Dans certaines conditions (mauvais état de la chaussée, manque d'attention, etc.), vous risquez de perdre le contrôle de votre véhicule ou les autres usagers risquent d'être mis en danger.

- ▶ Sur la voie publique, utilisez le Launch Control uniquement lorsque l'état de la chaussée et les conditions de circulation le permettent.
- ▶ Ne mettez pas en danger les autres usagers lorsque vous démarrez à l'aide du Launch Control.
  - ▷ Reportez-vous au chapitre « Boîte de vitesses » à la page 59.
- ▶ Lorsque vous passez l'échappement sport sur le mode optimisé sur le plan acoustique, son niveau

sonore augmente fortement en cas de conduite très sportive. C'est pourquoi il convient d'adopter un comportement responsable et de respecter la sphère privée des personnes présentes dans votre environnement, en particulier aux heures de repos nocturne.

## Réaction appropriée aux signaux d'avertissement



Quand les systèmes détectent des dysfonctionnements ou des pièces défectueuses, votre véhicule vous en avertit par le biais de voyants ou de messages dans le combiné d'instruments ou le PCM. Si vous ne tenez pas compte des signaux d'avertissement du véhicule, le risque d'accident, de blessures et de dommages sur le véhicule peut s'accroître.

- ▶ Avant de prendre la route, familiarisez-vous avec la signification des voyants d'avertissement et des messages, et tenez compte des instructions associées aux messages d'avertissement et d'information pour pouvoir réagir de manière appropriée à un avertissement. Si nécessaire, interrompez le trajet.
  - ▷ Reportez-vous au chapitre « Warn- und Informationsmeldungen » à la page 168.
  - ▷ Reportez-vous au chapitre « Combiné d'instruments » à la page 98.

## Risques lors du ravitaillement en carburant



Le carburant est facilement inflammable, peut générer une déflagration ou exploser. De plus, le carburant et les vapeurs de carburant sont nocifs pour la santé.

- ▶ Proscrivez feu, flamme et cigarette à proximité lorsque vous manipulez du carburant.
- ▶ N'inhalez pas les vapeurs de carburant.
- ▶ Évitez tout contact du carburant avec la peau et les vêtements.
  - ▷ Reportez-vous au chapitre « Ravitaillement en carburant » à la page 252.

Si un jerrican de réserve transporté dans le véhicule est endommagé, en cas d'accident, du carburant peut s'écouler et s'enflammer ou exploser.

- ▶ N'empportez pas de jerrican de réserve dans le véhicule.

## Liquides dangereux

9000\_279



Le carburant, mais également l'huile moteur et l'huile de boîte, l'électrolyte, le liquide de refroidissement et le liquide de frein sont nocifs pour la santé.

- ▶ Ne travaillez sur le véhicule qu'en plein air ou dans des locaux bien aérés.
- ▶ Identifiez les réservoirs de liquide en conséquence et conservez-les hors de portée des enfants.
- ▶ Mettez les résidus au rebut en respectant l'environnement et en suivant les réglementations.

L'huile moteur peut s'enflammer. Les chiffons présentant des résidus d'huile moteur, stockés dans des endroits non aérés ou jetés, peuvent s'enflammer spontanément et déclencher un incendie.

- ▶ Récupérez l'huile moteur qui s'est déversée à l'aide de chiffons.
- ▶ Rangez les chiffons imbibés d'huile moteur dans un endroit aéré, jusqu'à leur mise au rebut.



## Gaz d'échappement toxiques



Les gaz d'échappement contiennent du monoxyde de carbone ; ce gaz invisible et inodore provoque des intoxications graves, même à faible concentration.

- ▶ Mettez le moteur à l'arrêt. Ne laissez jamais le moteur tourner inutilement dans un local fermé.
- ▶ Les travaux effectués lorsque le moteur tourne doivent être réalisés uniquement en plein air ou avec des dispositifs d'aspiration des gaz d'échappement adaptés.

## Stationnement du véhicule en sécurité



Un véhicule mal arrêté risque de rouler de manière incontrôlée et de constituer une menace pour les personnes ou de causer des dommages matériels.

Avant de quitter votre véhicule :

- ▶ Activez le frein de parking électrique.
- ▶ Véhicules avec boîte PDK : activez le verrou de parking de la boîte de vitesses à l'aide de la

touche P sur le levier sélecteur. Si le mode de fonctionnement **P** dans le combiné d'instruments clignote, cela signifie que le verrou de parking n'est pas enclenché correctement. Appuyez à nouveau sur la touche P du levier sélecteur ou coupez le contact.

Le verrou de parking de la boîte de vitesses est automatiquement enclenché lorsque vous coupez le contact.

- ▶ Véhicules avec boîte mécanique : engagez la première vitesse ou la marche arrière.

Le système d'échappement est brûlant lorsque le moteur tourne et pendant un certain temps après l'arrêt de ce dernier. Risque d'incendie et de brûlures !

- ▶ Ne garez pas le véhicule sur des emplacements où des matériaux inflammables, des feuilles mortes ou de l'herbe sèche par exemple, sont susceptibles d'entrer en contact avec le système d'échappement brûlant.
- ▶ Gardez une certaine distance par rapport aux sorties d'échappement lorsque vous vous tenez derrière le véhicule.
- ▶ Veillez également à ce que les enfants ne se brûlent pas au niveau des sorties d'échappement.

## Au cas où : sécurité en cas de panne et en cas d'urgence

Si vous deviez quand même avoir une panne, respectez ces instructions pour que votre sécurité soit assurée !

## Pas d'utilisation de la commande vocale en cas d'urgence



En cas d'urgence, la voix peut s'altérer en raison du stress de telle sorte que la commande vocale ne reconnaisse pas vos instructions.

- ▶ En cas d'urgence, n'utilisez **pas** la commande vocale.

## Retrait de l'extincteur

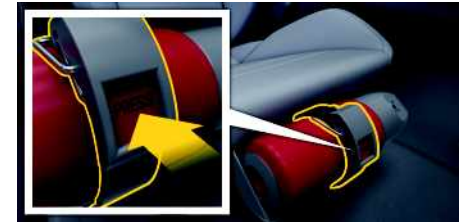

Sur les véhicules comportant un extincteur, celui-ci se trouve sous le siège passager.

- ▶ Tenez l'extincteur d'une main et, de l'autre, appuyez sur la touche PRESS du support d'extincteur.
- Pour une utilisation sûre et conforme de l'extincteur, tenez compte des points suivants :
- ▶ Respectez les intervalles de contrôle de

l'extincteur. Son bon fonctionnement n'est plus garanti si l'intervalle de contrôle est dépassé.

- ▶ Observez les consignes d'utilisation figurant sur l'extincteur.
- ▶ Observez les consignes de sécurité figurant sur le dépliant du fabricant de l'extincteur qui se trouve sur la poignée de l'extincteur.
- ▶ L'efficacité de l'extincteur doit être contrôlée tous les 1 à 2 ans par un atelier spécialisé.
- ▶ Après usage, faites remplir l'extincteur à nouveau.

### Attention lors des travaux sur le véhicule



Le moteur, ainsi que les composants situés à proximité dans le compartiment moteur, deviennent très chauds lorsque le moteur tourne. Le vase d'expansion est sous pression.

Les ventilateurs peuvent démarrer automatiquement à tout moment.

- ▶ Arrêtez le moteur et laissez-le refroidir dans la mesure du possible.
- ▶ Maintenez les parties du corps, les vêtements, les cheveux longs et les bijoux à distance de

toutes les pièces mobiles, telles que le ventilateur et la courroie d'entraînement.

- ▶ Portez des gants de protection permettant de se protéger des pièces brûlantes.
  - ▶ Faites l'appoint de liquide de refroidissement uniquement lorsque le moteur est froid et le vase d'expansion à l'horizontale. N'ouvrez **pas** le vase d'expansion lorsque le moteur est chaud.
- Certains travaux sur le véhicule exigent de porter un équipement de protection, p. ex. des gants pour éviter les coupures.
- ▶ Confiez les travaux sur le véhicule uniquement à un atelier spécialisé qualifié. Porsche recommande de faire exécuter ces opérations par un concessionnaire Porsche, car celui-ci dispose du personnel d'atelier formé tout spécialement, ainsi que des pièces détachées et outils nécessaires.

### Assistance au démarrage

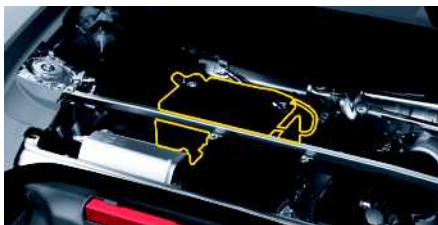

Des câbles de démarrage inappropriés et une exécution incorrecte de l'assistance au démarrage peuvent entraîner un court-circuit et déclencher de ce fait un incendie.

En outre, il existe des risques de blessures dans le compartiment moteur en raison des éléments

démarrant automatiquement, tels que des ventilateurs de radiateur.

Avant de fournir ou de recevoir une assistance au démarrage :

- ▶ Reportez-vous au chapitre « Assistance au démarrage » à la page 41.

### Remorquage

#### Véhicules avec boîte PDK



Risque de graves dommages sur le véhicule si celui-ci est démarré par remorquage et par poussée.

- ▶ Ne démarrez **jamais** le véhicule en le remorquant ou le poussant.
- ▶ Avant de remorquer un véhicule ou d'être remorqué :
  - ▶ Reportez-vous au chapitre « Remorquage » à la page 266.

#### Véhicules avec boîte mécanique<sup>1</sup>

Lors d'un remorquage, le risque d'accident est accru. L'assistance de direction peut ne pas être disponible, l'effort à exercer pour manœuvrer la direction devient par conséquent plus important. En cas de défaillance du servofrein, vous devrez exercer une force très importante pour freiner.

1. Il se peut que l'équipement ne soit lancé qu'à une date ultérieure ou qu'il ne soit disponible que sur certains marchés.

- ▶ Moteur à l'arrêt, si la direction assistée est en panne ou si le servofrein est défectueux, remorquez le véhicule avec la plus grande prudence.
- ▶ Ne remorquez pas de véhicule dont les freins sont défectueux.
  - ▷ Reportez-vous au chapitre « Remorquage » à la page 266.

### Crevaision



En cas de conduite avec des pneumatiques endommagés, le véhicule ne peut plus être maîtrisé en toute sécurité selon la vitesse.

- ▶ Ne reprenez **jamais** la route avec une crevaision.
- ▶ Garez le véhicule en sécurité et réparez le dégât.
  - ▷ Reportez-vous au chapitre « Crevaision » à la page 116.

### Après une collision

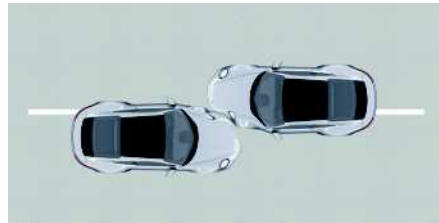

Après une collision, les systèmes de sécurité peuvent ne plus être opérationnels (par exemple des prétensionneurs de ceinture et des airbags). Les systèmes de sécurité ne peuvent alors plus protéger.

- ▶ Faites vérifier les systèmes de sécurité même s'ils ne se sont pas déclenchés.
- ▶ Faites remplacer les systèmes de sécurité qui se sont déclenchés. Consultez un atelier spécialisé. Porsche recommande de faire exécuter ces opérations par un concessionnaire Porsche, car celui-ci dispose du personnel d'atelier formé tout spécialement, ainsi que des pièces détachées et outils nécessaires.

## Avant de démarrer : quelques points importants à propos de votre Porsche

### Rodage du véhicule

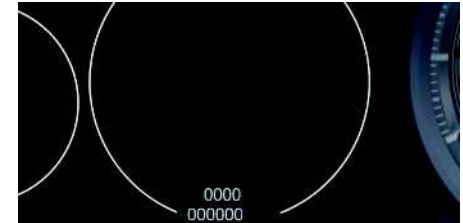

Sur un véhicule neuf, les pièces mobiles doivent s'adapter les unes aux autres. Ces pièces ont besoin pour cela des 3 000 premiers km. Les consommations d'huile et de carburant peuvent dépasser la valeur normale durant cette période.

Pendant la période de rodage, conduisez en respectant les points suivants :

- ▶ Préférez les trajets longs. Évitez le plus possible les départs à froid fréquents sur des trajets courts.
- ▶ Ne participez pas à des compétitions automobiles, à des cours de pilotage, etc. avec votre véhicule.
- ▶ Évitez les régimes élevés supérieurs à 4 000 tours par minute. Roulez à des régimes peu élevés lorsque le moteur est froid.

## Rodage des plaquettes de frein neuves



Les plaquettes et disques de frein neufs doivent « se roder ». Pour cette raison, ils ne présentent leur efficacité du freinage maximale qu'après quelques centaines de kilomètres.

L'efficacité du freinage légèrement réduite exige une pression plus prononcée sur la pédale de frein. Cela est également vrai après un remplacement des plaquettes ou des disques de frein.

## Respect de la garde au sol



Le véhicule présente une faible garde au sol et risque de ce fait de toucher légèrement le sol.

- ▶ Évitez les rampes abruptes.
- ▶ Roulez prudemment au niveau des voies de circulation suivantes :
  - Montées et descentes abruptes, p. ex. dans les parcs de stationnement
  - Trottoirs

- Chaussées déformées
- Ponts élévateurs

Véhicules avec un système de levage de l'essieu avant : la carrosserie peut être relevée à l'avant de 40 mm environ (rebord avant de l'aile avant).

## Conduite sur circuit



Comparé à l'usage sur route, la conduite sur circuit engendre des sollicitations extrêmes sur le véhicule qui, sur de véritables véhicules de course, sont prises en compte notamment par des intervalles d'entretien et de révision des composants très rapprochés. Ceci comprend des contrôles et, le cas échéant, le remplacement de certains composants, après chaque utilisation sur circuit, allant même jusqu'à la remise à neuf de sous-ensembles complets au bout de certaines durées de fonctionnement.

- ▶ Avant de conduire sur circuit, renseignez-vous sur les prescriptions actuelles : Contactez un concessionnaire Porsche.

Une fois la conduite sur circuit terminée, il est nécessaire de prévoir des « tours de refroidissement » afin de réduire le niveau de température des composants du châssis fortement sollicités du point de vue thermique. En raison de la montée en température à l'arrêt, une immobilisation immédiate du véhicule entraînerait une nouvelle augmentation de la température des composants. Cela peut également causer des dommages irréparables sur certains composants.

## Système de freinage

Avec le temps, le liquide de frein absorbe l'humidité de l'air. Cet enrichissement en eau diminue le point d'ébullition et peut, en cas de températures élevées, affecter considérablement l'efficacité du freinage.

Les plaquettes et les disques de frein sont fortement sollicités lors de la conduite sur circuit.

- ▶ Lorsque le liquide de frein a plus de 12 mois : remplacez le liquide de frein avant de conduire sur circuit.
- ▶ Il convient de faire contrôler l'état d'usure des plaquettes et disques de frein avant et après une conduite sur circuit.

## Pneumatiques

Les pneumatiques sont également fortement sollicités lors de la conduite sur circuit.

- ▶ Il convient de faire contrôler l'état d'usure des pneumatiques avant et après une conduite sur circuit.
- ▶ Ne montez pas de pneumatiques de compétition. Les pneumatiques de compétition ne sont pas homologués par Porsche.

## Huile moteur

- ▶ Il convient de contrôler le niveau d'huile moteur avant et après une conduite sur circuit.
  - ▷ Reportez-vous au chapitre « Huile moteur » à la page 160.

## Fixation centrale

- ▶ Contrôlez le couple de serrage des vis centrales avant, le cas échéant pendant et après des trajets sur circuit.
- ▶ Après chaque conduite sur circuit, vérifiez l'état de tous les composants de la fixation centrale et remplacez-les si nécessaire.
  - ▷ Reportez-vous au chapitre « Remplacement d'une roue à fixation centrale » à la page 204.

- ▶ Reportez-vous au chapitre « Circulation sur circuit (p. ex. école de pilotage, compétitions automobiles) » à la page 212.

### Avant tout trajet à l'étranger



Les modèles Porsche ne sont pas tous distribués dans tous les pays. Il peut donc arriver que des pièces de rechange ne soient pas disponibles ou que le concessionnaire Porsche ne puisse pas effectuer tous les travaux de réparation.

Avant d'effectuer un trajet à l'étranger, il convient donc de se poser les questions suivantes :

- Le véhicule peut-il être réparé en cas de dommage ?
  - Le véhicule doit-il subir des adaptations techniques ?
  - La qualité du carburant est-elle suffisante ?
  - Les projecteurs doivent-ils être réglés pour une circulation à gauche ou droite ?
- ▶ Reportez-vous au chapitre « Réglages du véhicule » à la page 255.

### Traitement des données dans le véhicule



Des calculateurs électroniques sont montés dans votre véhicule. Certains d'entre eux sont nécessaires au bon fonctionnement de votre véhicule et d'autres viennent en soutien à la conduite (systèmes d'assistance à la conduite). Par ailleurs, votre véhicule propose des fonctions de confort ou de divertissement qui sont également rendues possibles par des calculateurs électroniques.

Votre véhicule est identifié par un numéro de châssis clair. Ce numéro d'identification du véhicule peut être tracé au sein de l'Union Européenne par les autorités locales, qui peuvent retrouver les détenteurs actuels et précédents du véhicule. Il existe d'autres moyens de remonter jusqu'au détenteur ou conducteur grâce aux données rassemblées sur le véhicule, par exemple grâce à la plaque d'immatriculation.

### Enregistrement de données techniques dans le véhicule

Les calculateurs électroniques comportent un stockage de données, qui enregistre les informations techniques sur l'état du véhicule, la sollicitation d'un composant, les besoins en entretien, les événements et les défauts de façon temporaire ou permanente. Ces informations techniques documentent en général l'état d'un composant, d'un module, d'un système ou de l'environnement, notamment :

- États de fonctionnement des composants du système (les niveaux p. ex.)
- Informations relatives à l'état du véhicule ou de ses composants (p. ex. nombre de tours de roue/vitesse, décélération, accélération transversale)
- Anomalies et défauts dans des composants de système importants (p. ex. feux, freins)
- Informations sur les événements qui peuvent endommager le véhicule
- Réactions du véhicule dans des situations de conduite spécifiques (p. ex. déclenchement d'un airbag, utilisation de systèmes de contrôle de stabilité)
- Conditions ambiantes (température p. ex.)

En plus d'assurer le fonctionnement propre du véhicule, ces données sont utilisées pour détecter et corriger des erreurs ainsi que pour optimiser des fonctions du véhicule par le fabricant. Une grande partie de ces données sont volatiles et sont traitées uniquement dans le véhicule lui-même. Seule une petite partie des données est enregistrée dans les mémoires d'événements ou de défauts. Par ailleurs, votre véhicule propose des fonctions de confort ou de divertissement qui sont également rendues possibles par des calculateurs électroniques.

### Lecture des données techniques

Vous pouvez faire lire les données enregistrées en local uniquement dans le véhicule avec l'aide d'un professionnel, par exemple dans un atelier, le cas échéant moyennant rémunération. Si des dispositions légales existent, Porsche, en tant que fabricant, peut être tenu de communiquer, dans des cas particulier, à la demande d'autorités gouvernementales et dans la mesure nécessaire, les données enregistrées par le fabricant (par ex. dans le cadre d'une enquête). Si vous recourez à des prestations de service, les données techniques provenant du véhicule peuvent être consultées par des employés du réseau de

service (ateliers, services de dépannage, constructeur p. ex.) depuis le véhicule. Les prestations de service sont notamment des prestations de réparations, des processus d'entretien, des demandes sous garantie et des mesures d'assurance-qualité. La consultation se fait via une connexion pour OBD (On-Board Diagnostics) dans le véhicule, requise par la loi. Les données sont collectées, traitées et utilisées sur le site concerné du réseau de service, et éventuellement transmises à Porsche afin par exemple de respecter les obligations de surveillance des produits ou d'améliorer la qualité. Les mémoires de défauts et d'événements du véhicule peuvent être réinitialisées par l'atelier de service dans le cadre de travaux de réparation ou d'entretien.

### Utilisation des fonctions dans le véhicule

Dans le cadre de l'équipement choisi, vous pouvez intégrer vous-même des informations comme des données multimédia et de carnet d'adresses ou des destinations de navigation, ainsi que d'autres réglages dans les fonctions de confort et d'infodivertissement du véhicule. Ces données peuvent être enregistrées localement dans le véhicule ou se trouvent sur un appareil que vous avez connecté au véhicule (téléphone mobile, clé USB ou lecteur MP3 p. ex.). Dans la mesure où ces données sont enregistrées dans le véhicule, vous pouvez les supprimer à tout moment. Un transfert de ces données à des tiers ne se fait que si vous le souhaitez, particulièrement dans le cadre de l'utilisation de services en ligne, conformément aux réglages que vous avez choisis.

Si votre véhicule dispose de l'équipement approprié, vous pouvez commander votre téléphone mobile connecté ou un autre appareil mobile grâce aux éléments de commande intégrés dans le véhicule. Ainsi, l'image et le son du téléphone mobile peuvent être émis via le système multimédia. Certaines informations peuvent être transférées simultanément à

votre téléphone mobile. Cela inclut p. ex. des informations générales sur le véhicule ou des données d'emplacement, selon le type d'intégration. Cela permet une utilisation optimale des applications du téléphone mobile sélectionnées, comme la navigation ou la lecture de musique. Le téléphone mobile n'accède pas activement aux données du véhicule. C'est le fournisseur de l'application utilisée qui définit le mode de traitement ultérieur des données. Les réglages disponibles dépendent de l'application utilisée et du système d'exploitation de votre téléphone mobile.

### Utilisation des services en ligne

Dès lors que votre véhicule dispose d'une connexion au réseau mobile, il est possible d'échanger des données entre votre véhicule, son environnement ainsi que d'autres systèmes. La connexion au réseau mobile est établie grâce à une unité d'émission et de réception propre au véhicule ou grâce à un périphérique mobile que vous avez apporté (p. ex. un téléphone mobile). Cette connexion au réseau mobile permet d'utiliser les fonctions en ligne. Cela comprend les services en ligne et les applications qui sont mis à votre disposition par Porsche ou par d'autres fournisseurs.

Pour les services en ligne de Porsche, chacune des fonctions est décrite à l'emplacement approprié (p. ex. site Internet Porsche Connect) et les informations relatives à la protection des données sont mentionnées. Les services en ligne peuvent nécessiter l'utilisation de données personnelles. Dans ce cadre, l'échange de données se fait par une connexion sécurisée, p. ex. avec des systèmes informatiques de Porsche prévus à cet effet. La collecte, le traitement et l'utilisation de données nominatives, découlant de la mise à disposition des services, se font exclusivement sur la base d'une autorisation légale ou d'un consentement.

Habituellement, vous pouvez activer et désactiver les services et fonctionnalités (parfois payants) et, dans certains cas, également toute la connexion de données du véhicule. En sont exclus notamment les fonctions et services prescrits par la loi.

Lorsqu'il est possible d'utiliser les services en ligne d'autres fournisseurs, ceux-ci relèvent de la responsabilité et des conditions du fournisseur concerné en matière de protection des données et d'utilisation. Porsche n'a aucun contrôle sur les contenus échangés. Par conséquent, veuillez vous renseigner auprès du fournisseur de services concerné sur le type, l'étendue et le but de la collecte et de l'utilisation des données nominatives dans le cadre de services de tiers.

## Graphiques de synthèse

Vous trouverez dans les pages suivantes un aperçu de toutes les parties du véhicule avec de brèves explications. De plus amples renseignements se trouvent aux pages précisées.



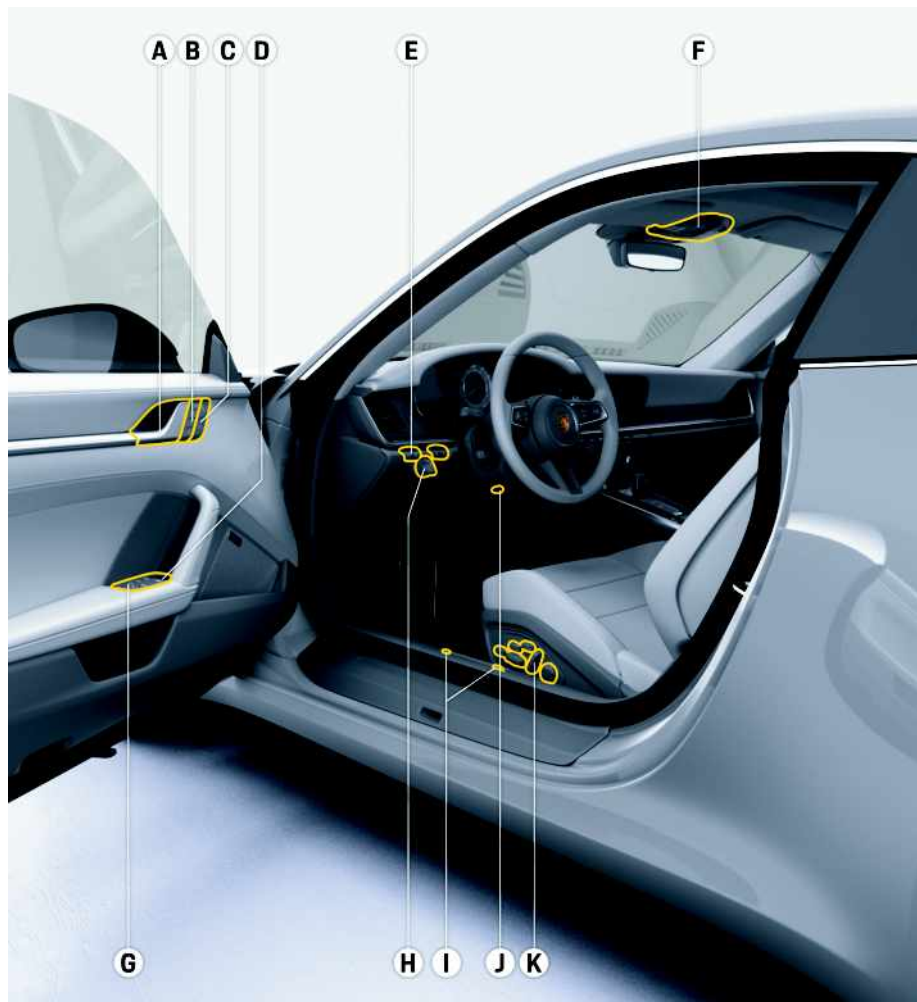

## Poste du conducteur

A	Mécanisme d'ouverture de porte	▷	p. 327
B	Touches de mémorisation Réglages personnels	▷	p. 257
C	Touches de verrouillage centralisé	▷	p. 330
D	Lève-vitre électrique	▷	p. 334
E	Touches d'éclairage	▷	p. 124
F	Unité de commande du toit	▷	p. 26
G	Réglage des rétroviseurs extérieurs	▷	p. 269
H	Contacteur d'allumage	▷	p. 120
I	Déverrouillage du capot moteur Déverrouillage du capot du coffre à bagages	▷	p. 78 ▷ p. 66
J	Réglage du volant	▷	p. 336
K	Réglage des sièges	▷	p. 273



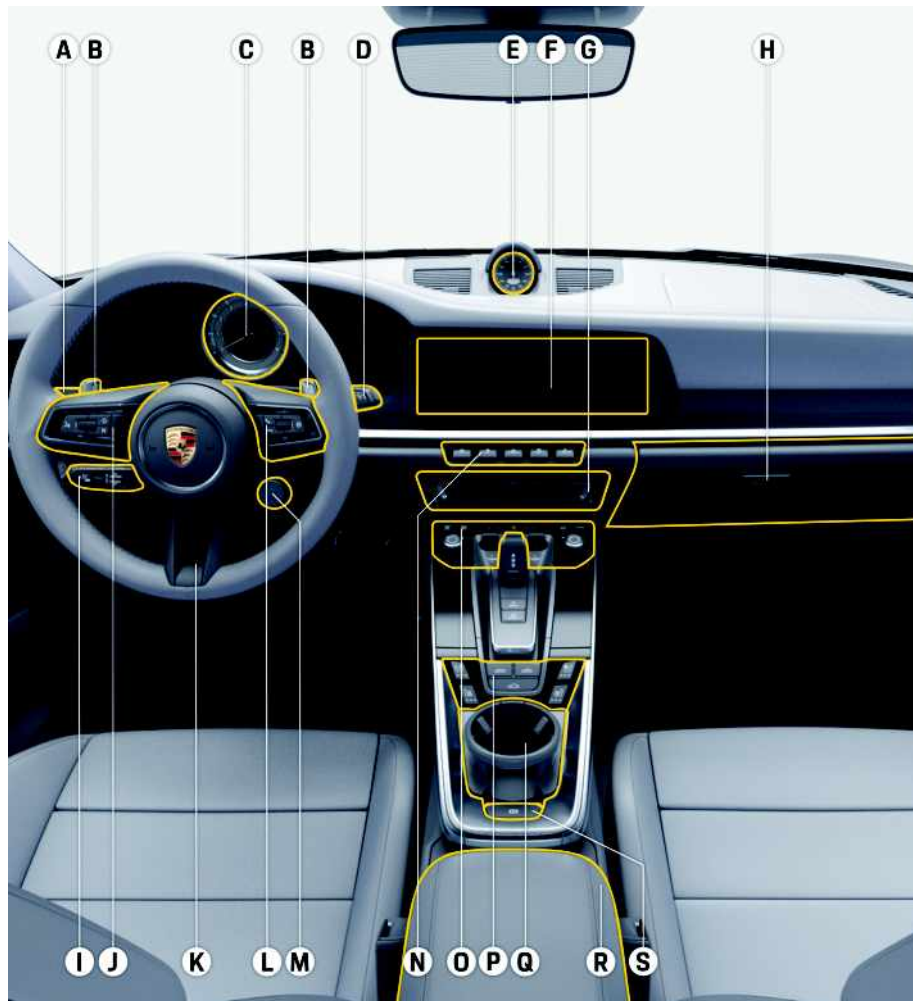

## Cockpit

- A** Clignotants et feux de route ▷ p. 128
- B** Palettes de passage de rapport ▷ p. 59
- C** Combiné d'instruments ▷ p. 98
- D** Essuie-glace ▷ p. 139
- E** Chronomètre Sport Chrono ▷ p. 82
- F** Porsche Communication Management (PCM) ▷ p. 218
- G** Buses de ventilation ▷ p. 91
- H** Verrouillage de la boîte à gants ▷ p. 250  
Désactivation d'airbag dans la boîte à gants ▷ p. 303
- I** Tempostat ▷ p. 320  
Régulateur de vitesse adaptatif (ACC) ▷ p. 259
- J** Éléments de commande du système d'infodivertissement, de la commande vocale, du combiné d'instruments ▷ p. 100
- K** Volant chauffant ▷ p. 337
- L** Éléments de commande du téléphone, du système d'infodivertissement, du combiné d'instruments ▷ p. 100
- M** Commutateur de mode ▷ p. 246
- N** Barre de boutons ▷ p. 25
- O** Panneau de commande supérieur de la climatisation ▷ p. 24
- P** Panneau de commande inférieur ▷ p. 24
- Q** Cendrier ▷ p. 163  
Porte-gobelet ▷ p. 243
- R** Accoudoir, coffre de rangement ▷ p. 251
- S** Frein de parking électrique ▷ p. 149



## Panneau de commande

- A** Activation et désactivation du PCM ▷ p. 218  
Réglage du volume
- B** Panneau de commande de la climatisation ▷ p. 88
- C** Bouton rotatif de réglage (pour la commande du PCM) ▷ p. 221
- D** Verrouillage de parking ▷ p. 59
- E** Mode manuel ▷ p. 60
- F** Chauffage / Ventilation de sièges ▷ p. 275
- G** Panneau de commande du toit ouvrant ▷ p. 323  
Capote de Cabriolet ▷ p. 69  
Système de toit Targa ▷ p. 289

## Barre de boutons

- A** Système de levage de l'essieu avant ▷ p. 287
- B** Touche d'accès rapide (touche ◊) pour l'affectation personnalisée d'une fonction ▷ p. 255
- C** Feux de détresse ▷ p. 129
- D** Porsche Stability Management (PSM) ▷ p. 237
- E** Porsche Active Suspension Management (PASM) avec Porsche Dynamic Chassis Control (PDCC) ▷ p. 217
- F** Programme de conduite en mode WET ▷ p. 246
- G** Programme de conduite SPORT ▷ p. 246
- H** Porsche Active Suspension Management (PASM) ▷ p. 217
- I** Échappement sport ▷ p. 246

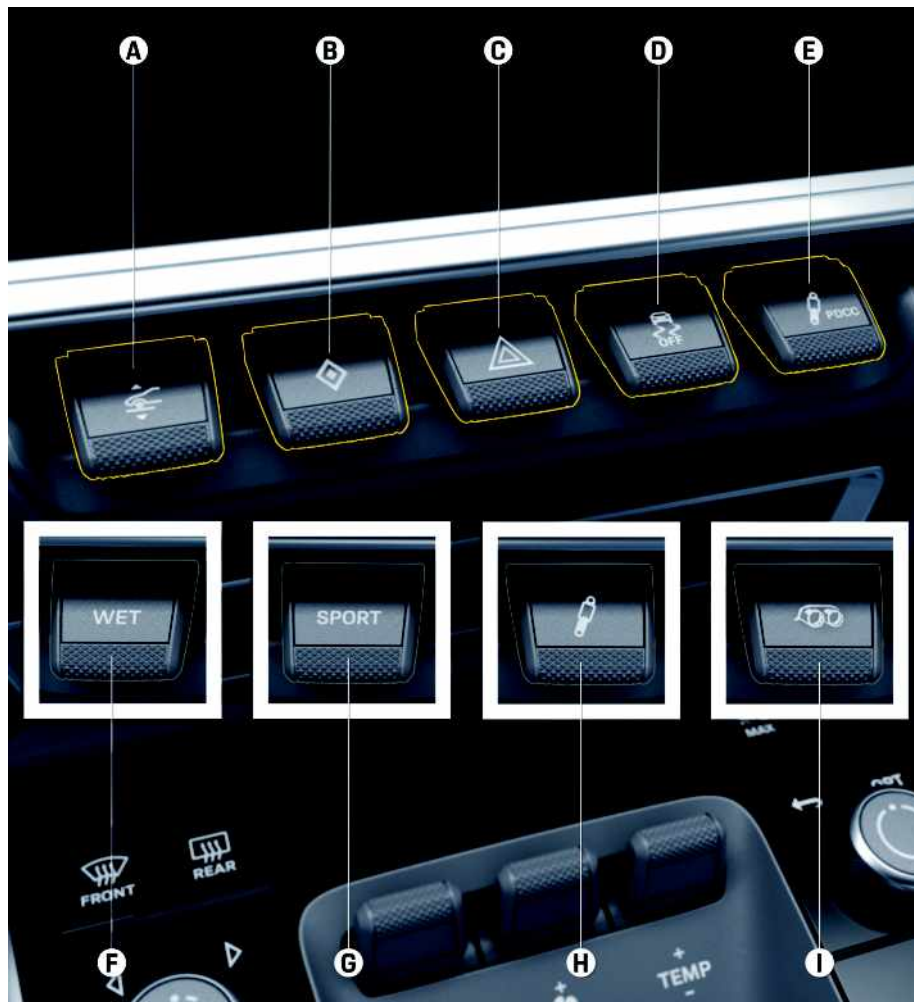



## Unité de commande du toit

- A** Lampes de lecture ▷ p. 131
- B** Touche de plafonnier / lampe de lecture ▷ p. 131
- C** Plafonnier (éclairage sur le panneau de commande) ▷ p. 131
- D** Touche SOS ▷ p. 282
- E** Touche de réglage automatique anti-éblouissement ▷ p. 272
- F** Voyant d'avertissement PASSENGER AIR BAG OFF/ON ▷ p. 303

## Orifices de remplissage

- |          |                            |   |        |
|----------|----------------------------|---|--------|
| <b>A</b> | Liquide de frein           | ▷ | p. 164 |
| <b>B</b> | Liquide lave-glace         | ▷ | p. 167 |
| <b>C</b> | Liquide de refroidissement | ▷ | p. 165 |
| <b>D</b> | Huile moteur               | ▷ | p. 160 |

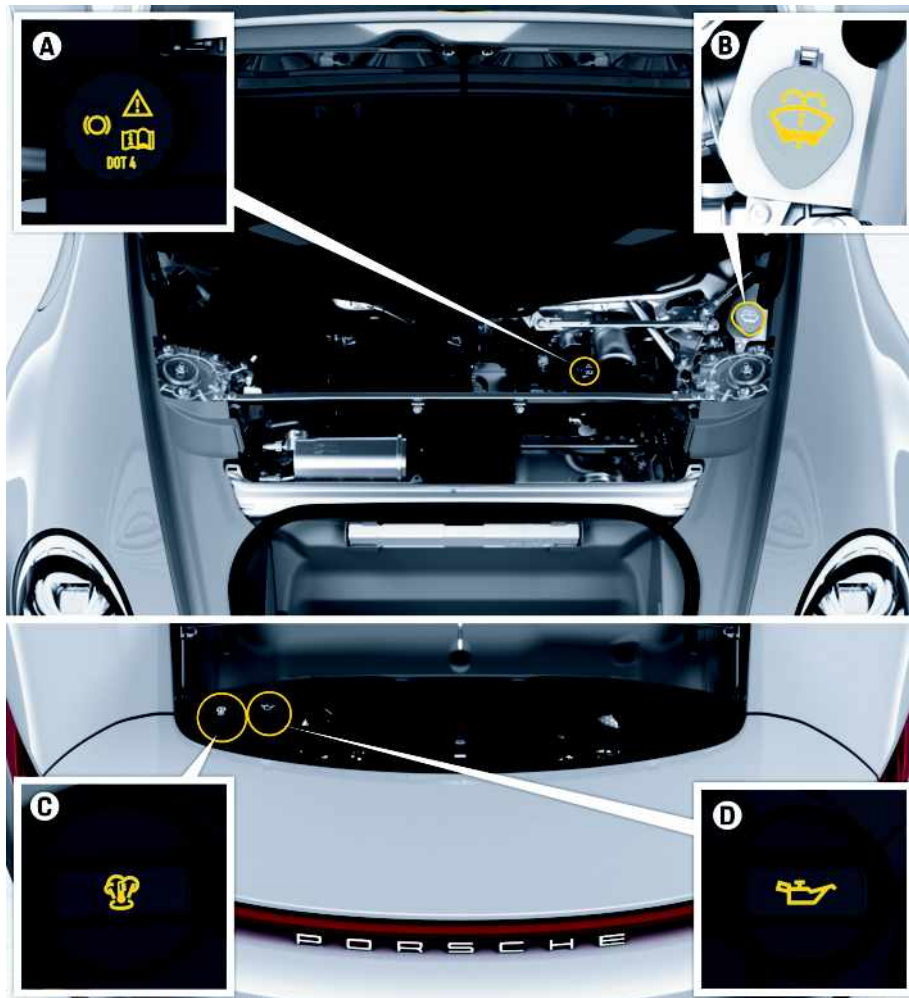











## Conseils pratiques

Vous trouverez, sur les pages suivantes, les conseils pratiques relatifs à certaines parties sélectionnées de votre véhicule.

## Conseils pratiques





### Utilisation générale Porsche Advanced Cockpit et Porsche Communication Management (PCM)

Thème	Conseil
Utilisation des systèmes d'assistance	Des systèmes d'assistance peuvent être activés et désactivés via le PCM, sous <b>ASSIST</b>  . Vous pouvez effectuer des pré-réglages des systèmes d'assistance sous <b>ASSIST</b>  ▶ Options  ▶ <b>Réglages du système d'assistance</b> .
Réglages du véhicule	Vous pouvez procéder à des réglages généraux du véhicule sous <b>CAR</b>  ▶ <b>CONTROL</b>  ▶ <b>Véhicule</b> (réglages du véhicule) ou sous <b>CAR</b>  ▶ <b>CONTROL</b>  ▶ <b>Affichages</b> (réglages de l'écran tactile PCM et du combiné d'instruments).
Utilisation du combiné d'instruments	Vous commandez les écrans intégrés à gauche et à droite du combiné d'instruments en tournant et en appuyant sur le bouton rotatif droit du volant multifonction.
Utilisation des touches d'accès direct (touches ◊)	Vous pouvez affecter à votre gré les touches d'accès direct (touches ◊) du volant multifonction ou de la barre des boutons située sur la console centrale à des fonctions variées du véhicule et d'infodivertissement (p. ex. dans les domaines de la radio, de la lecture de supports multimédias, de la navigation, etc.).
Accès rapide via le widget Info et l'écran Home	Le widget Info et l'écran Home  offrent un accès rapide aux fonctions du véhicule et d'infotainment et peuvent en outre être ajustés individuellement.
Ouverture du gestionnaire d'appareils	Le gestionnaire d'appareils vous permet de gérer les connexions de manière centralisée (p. ex. pour connecter le téléphone ou des appareils audio Bluetooth®). ▶ Dans l'en-tête, sélectionnez  ou  (selon l'état de connexion).
Activation de la commande vocale	La touche  au niveau du volant déclenche, selon l'utilisation, différentes fonctions : – Brève pression : la commande vocale du PCM est activée. – Pression longue : la reconnaissance vocale Siri est activée.
Basculement entre deux téléphones portables connectés	Si un téléphone portable est déjà connecté au PCM, il est possible d'en connecter un deuxième au PCM et de basculer d'un téléphone portable à l'autre. ▶ Sélectionnez en haut à droite de l'en-tête le téléphone mobile actuellement connecté. Les deux appareils connectés sont affichés. ▶ Sélectionnez le téléphone mobile souhaité.



## Commande d'ouverture de porte de garage

Thème	Conseil
<b>Programmation du système d'ouverture de porte de garage</b>	Toutes les fonctions de programmation et d'utilisation du système intégré d'ouverture de porte de garage se trouvent sous <b>CAR</b>  ► <b>CONTROL</b>  ► <b>HomeLink®</b> .
<b>Programmation du système d'ouverture de porte de garage</b>	Une tension trop faible de la pile de l'émetteur manuel d'origine peut affecter la transmission du signal. Le système du véhicule paramètre alors un code erroné qui ne peut pas être détecté de manière fiable par le dispositif de commande de la porte de garage. <ul style="list-style-type: none"> <li>► Assurez-vous que la pile de l'émetteur manuel d'origine pour la commande d'ouverture de porte de garage est neuve.</li> </ul>

## Climatisation

Thème	Conseil
<b>Activation et désactivation de la zone de ventilation supérieure</b>	La zone de ventilation supérieure peut être activée ou désactivée sur le PCM : <ul style="list-style-type: none"> <li>► <b>CLIMATE</b>  ► <b>AIR</b>  ► <b>Centre</b></li> </ul>
<b>Régulation de l'admission d'air frais selon la qualité de l'air</b>	Le mode recyclage automatique de l'air peut être activé ou désactivé sur le PCM : <ul style="list-style-type: none"> <li>► <b>CLIMATE</b>  ► <b>AIR</b>  ► <b>Recyclage auto</b></li> </ul>

## Verrouillage centralisé

Thème	Conseil
<b>Lorsque vous déverrouillez le véhicule, une seule porte est déverrouillée.</b>	Le réglage du verrouillage et du déverrouillage des portes a été modifié. Vous pouvez déverrouiller toutes les portes indépendamment de ce réglage. <ul style="list-style-type: none"> <li>► Appuyez 2 fois sur la touche  de la clé du véhicule en l'espace de 5 secondes.</li> </ul> <p>Ce réglage peut être modifié sous <b>CAR</b>  ► <b>CONTROL</b>  ► <b>Véhicule</b> ► <b>Verrouillage</b>.</p>



## Thèmes

Vous trouverez, aux pages suivantes, les contenus triés par thèmes dans l'ordre alphabétique.

## Affichage des données de conduite (informations sur les distances parcourues)

Sur le PCM et dans le combiné d'instruments, il est possible d'afficher de nombreuses données de conduite, p. ex. la durée du trajet, la distance parcourue, la vitesse moyenne ou la consommation moyenne.

Pour de plus amples informations sur l'utilisation du PCM et du combiné d'instruments :

- ▷ Reportez-vous au chapitre « Utilisation du combiné d'instruments » à la page 100.
- ▷ Reportez-vous au chapitre « Utilisation de l'écran tactile » à la page 221.

## Affichage des données de conduite dans le combiné d'instruments

**Affichage des données de conduite à l'écran Voiture et Informations**



1. Sélectionnez le menu **Trajet**.
2. Sélectionnez un affichage dans la liste.

**Remise à zéro des données de conduite**



1. **Trip** ▶ Réinitialiser
2. Sélectionnez un affichage dans la liste.

## Affichage des données de conduite sur le PCM

**Affichage des données de conduite**

1. **CAR**  ▶ **Trajet** 
2. Faites défiler jusqu'à l'affichage souhaité.

**Configuration personnelle du parcours**

1. **CAR**  ▶ **Trajet**  ▶ Options  ▶ **Adapter le parcours personnellement**
2. Parmi les nombreuses données de conduite, vous pouvez activer quatre champs par glisser-déposer. Vous ne pouvez pas affecter une donnée de conduite à plusieurs champs.

**Remise à zéro des données de conduite**

- ▶ **CAR**  ▶ **Trajet**  ▶  ▶ **Réinitialiser données de parcours**

## Apple CarPlay

### Ouverture d'Apple CarPlay® dans le PCM



Fig. 1 : Port USB dans l'accoudoir avant

- ✓ iPhone 7 ou plus récent, iOS 12.2 ou supérieur.
- ✓ Siri et Apple CarPlay sont activés dans les réglages de l'iPhone utilisé.
- ✓ Pour un fonctionnement optimal, utilisez un câble d'origine Apple en parfait état, sans adaptateur USB.

1. Connectez l'iPhone à l'interface USB (type A) A située dans l'accoudoir.

2. Confirmez le message indiquant qu'Apple CarPlay est utilisé. Les applications disponibles sont affichées.  
Apple CarPlay s'ouvre.

- ▶ Pour passer d'une autre option de menu à Apple CarPlay, sélectionnez **Apple CarPlay** .

### i Information





- Il est recommandé d'installer la version d'iOS la plus récente.
- Seules les applications de l'iPhone utilisé qui sont prises en charge par Apple CarPlay peuvent être affichées. Pour de plus amples informations sur les applications prises en charge : Consultez le site [www.apple.com/ios/carplay](http://www.apple.com/ios/carplay).
- Les contenus et fonctions affichés dans la fonction Apple CarPlay sont mis à disposition uniquement par l'iPhone connecté.
- Lorsqu'Apple CarPlay est utilisé, les connexions Bluetooth® actives (p. ex. pour les fonctions de téléphonie, la lecture de supports multimédias ou les messages) sont automatiquement déconnectées. Une carte SIM externe insérée ne peut pas être utilisée simultanément pour téléphoner.
- Certaines applications nécessitent une connexion de données active. En fonction des tarifs de téléphonie mobile et notamment en cas d'utilisation à l'étranger, des coûts supplémentaires peuvent être facturés. L'utilisation d'un forfait données en illimité est recommandée.

Pour plus d'informations sur le fonctionnement du Porsche Communication Management (PCM) :

- ▶ Reportez-vous au chapitre « Porsche Communication Management (PCM) » à la page 218.

### Utilisation d'Apple CarPlay avec le PCM

Toutes les applications disponibles peuvent être utilisées à l'aide de l'écran tactile, du bouton rotatif de réglage, ainsi que de la touche Retour du PCM.

- ▶ Pour accéder au menu principal dans **Apple CarPlay** , sélectionnez la touche Home  sur l'écran tactile du PCM.
- ▶ Pour accéder aux fonctions principales du PCM, sélectionnez **Apple CarPlay**  ▶ **Porsche**.  
– ou –  
Sélectionnez une fonction de votre choix (p. ex. **MEDIA** ).

### Utilisation d'Apple CarPlay via la reconnaissance vocale Siri

#### Démarrage de Siri

- ✓ Siri est activé dans les réglages de l'iPhone® utilisé.
- ✓ Le contact est mis et le PCM est activé.
- ✓ Il n'y a pas de conversation téléphonique active.
- ✓ L'assistance parking n'est pas active.
- ✓ La commande vocale du PCM n'est pas activée.

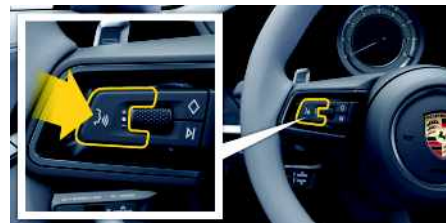



Fig. 2 : Touche de commande vocale au volant

1. Maintenez la touche  du volant enfoncée.
2. Énoncez l'instruction vocale souhaitée.

#### Arrêt de Siri

- ✓ Siri est activé et attend une instruction vocale.
- ▶ Appuyez sur la touche  du volant.

A

Un signal sonore décroissant se fait entendre.

Pour plus d'informations sur la commande vocale :

- ▷ Reportez-vous au chapitre « Commande vocale » à la page 108.

B

C

D

E

F

G

H

I

J

K

L

M

N

O

P

Q

R

S

T

U

V

W



X

Y

Z

## Basculement entre Apple CarPlay et l'utilisation de l'iPhone comme iPod



Lorsque l'iPhone connecté est utilisé comme iPod, Apple CarPlay n'est plus disponible. Le gestionnaire d'appareils permet de basculer entre l'utilisation de l'iPhone comme iPod ou d'Apple CarPlay.

1. Pour ouvrir le gestionnaire d'appareils, sélectionnez dans l'en-tête  ou  (selon l'état de connexion).
2. Sélectionnez le **Lien**  de l'iPhone utilisé.

## Ouverture de Wireless Apple CarPlay sans fil (disponible selon l'équipement et le pays)

**Wireless CarPlay** permet d'utiliser Apple CarPlay sans câble. Wireless CarPlay ne prend systématiquement en charge qu'un téléphone mobile actif.

- ✓ La fonction Bluetooth® du téléphone portable est activée et visible pour d'autres périphériques.
- ✓ Fonction WiFi du téléphone portable activée.
- ✓ **Wireless CarPlay** activé sur le téléphone mobile.

1. Dans l'en-tête  ou  (selon l'état de connexion) ou dans le menu sous l'assistant de

connexion, sélectionnez ► **Apple CarPlay** 



ou **Lien** 

2. Sélectionnez un appareil dans la liste.
3. Confirmez le message indiquant qu'Apple CarPlay est utilisé.  
Apple CarPlay s'ouvre. Les applications disponibles sont affichées.

Si l'iPhone a été connecté une fois, Apple CarPlay démarre automatiquement lorsque vous montez dans le véhicule. Le téléphone mobile peut donc rester dans votre sac, poche de pantalon ou autre. (La fonction Bluetooth® et la fonction WiFi doivent être activées.)

- Pour passer d'une autre option de menu à Apple CarPlay, sélectionnez **Apple CarPlay** .

## Suppression de l'iPhone enregistré de la liste d'appareils

1. Dans l'en-tête, sélectionnez  ou  ► Options  (selon l'état de connexion).
2. Sélectionnez l'appareil souhaité.

## Applications

En fonction de votre pays, différentes applications sont proposées pour votre véhicule (téléchargement sur l'Apple App Store ou le GOOGLE® Play Store).



**DANGER**

Réglage et utilisation pendant la conduite

Le réglage et l'utilisation d'applications pendant que vous conduisez peut détourner votre attention des événements extérieurs. Cela peut conduire à la perte de contrôle du véhicule.

- Utilisation et réglages uniquement lorsque le véhicule est à l'arrêt.



### Information

Plus d'informations concernant Porsche Connect (vidéos didactiques, manuels Porsche Connect et foires aux questions) disponibles à l'adresse [www.porsche.com/connect](http://www.porsche.com/connect) et dans l'application « Bon à savoir » (disponible selon le pays).

## Porsche Connect App

Porsche Connect App permet de connecter le véhicule avec un téléphone portable.

Il est possible de transférer au PCM des points d'intérêts personnels, ainsi que des destinations du carnet d'adresses ou des entrées d'agenda à partir du téléphone portable. Selon le pays, il est possible grâce à la fonction d'écoute de musique en streaming d'accéder à des titres musicaux, à condition que les applications correspondantes soient installées et qu'un compte ait été créé.

### Connexion de Porsche Connect App avec le PCM en WiFi et ouverture sur le PCM

- ✓ Porsche Connect App installée sur le téléphone mobile (téléchargement sur l'App Store d'Apple® ou le GOOGLE® Play Store).
- ✓ Porsche Connect App démarrée.
- ✓ Fonction WiFi du téléphone portable activée.
- ✓ Fonction WiFi du PCM activée.

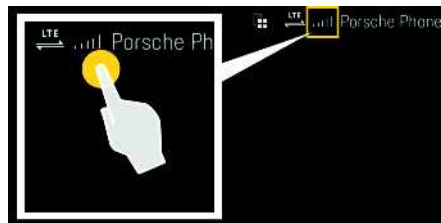

Fig. 3 : Ouverture du gestionnaire d'appareils

1. Affichez les données d'accès WiFi du PCM et établissez la connexion WiFi entre le téléphone mobile et le PCM.
  - a. Dans l'en-tête, sélectionnez ou (selon l'état de connexion) ► Options ► **Point d'accès du véhicule.**
  - b. Saisissez les données d'accès WiFi du PCM dans les réglages WiFi du téléphone mobile.
2. Sélectionnez **Apps** . Les contenus disponibles de Porsche Connect App sont affichés.

La communication entre le véhicule et la Porsche Connect App peut être désactivée.

- Reportez-vous au chapitre « Mode privé » à la page 228.



### Information

Étant donné que Porsche Connect App permet d'accéder à des données spécifiques au véhicule, ainsi qu'à d'autres fonctions, il est recommandé de protéger ces données de tout accès non autorisé par des tiers. L'utilisation de l'application peut, le cas échéant, engendrer des frais supplémentaires auprès de votre opérateur de téléphonie mobile, les données étant transmises via les réseaux de téléphonie mobile.

## Porsche Track Precision App

La Porsche Track Precision App, disponible en fonction du pays, offre la possibilité d'établir une connexion avec le véhicule via un réseau local sans fil (WiFi). Ainsi, les données de conduite peuvent être affichées, enregistrées et analysées directement via le téléphone portable. Pour utiliser l'application Porsche Track Precision App, il n'est pas absolument nécessaire d'avoir une carte SIM / connexion de données.

Pour plus d'informations sur l'établissement d'une connexion WiFi dans le PCM :

- Reportez-vous au chapitre « Porsche Connect » à la page 225.

Vous trouverez des informations détaillées sur l'installation et les fonctions de Porsche Track Precision App directement dans l'application ou sur le site [www.porsche.com](http://www.porsche.com) ou adressez-vous à votre concessionnaire Porsche.



**DANGER**

Perte de contrôle du véhicule

Une vitesse trop élevée et une conduite agressive peuvent entraîner une perte du contrôle de votre

A

véhicule.

B

► Adaptez votre conduite et vos manœuvres à vos capacités personnelles, à l'état de la route, aux conditions météo et à la densité du trafic.

C

D

► Utilisez Porsche Track Precision App uniquement sur des circuits fermés, en dehors de la circulation sur la voie publique.

---

E

F

G

## Information

H

Étant donné que l'application permet d'accéder aux données spécifiques du véhicule, il est conseillé de protéger ces données d'un accès non autorisé par des tiers.

---

I

J

K

## Application Porsche Road Trip

L

L'application Porsche Road Trip permet de planifier et de réserver des voyages complets avec toutes les étapes (p. ex. les meilleurs points de vue, restaurants et hôtels le long du trajet dans le cadre d'un itinéraire personnalisé).

M

N

De plus amples informations sont disponibles sous : [www.porsche.com/connect](http://www.porsche.com/connect)

O

P

Q

R

S

T

U

V

W

X

Y

Z

## Arceaux de sécurité (Cabriolet)

### Fonctionnement

Les arceaux de sécurité sont montés derrière les banquettes arrière et se déploient en quelques fractions de seconde en cas d'accident impliquant un risque de retournement du véhicule.

Ce processus est très bruyant. Les prétensionneurs de ceinture des sièges avant s'activent le cas échéant.

- Reportez-vous au chapitre « Ceintures de sécurité » à la page 79.

Les arceaux de sécurité sont constitués de deux caissons qui se déploient, garantissant à tous les passagers, avec l'encadrement de pare-brise, une garde au toit suffisante en cas de retournement du véhicule.



**DANGER**

Dysfonctionnements en cas de manipulation des arceaux de sécurité

Risque de blessures graves, voire mortelles dues à des dysfonctionnements d'un arceau de sécurité manipulé ou dont le déplacement est entravé. Un arceau de sécurité manipulé n'offre aucune protection. Il peut ne pas se déclencher ou le faire de

manière incontrôlée.

- Aucune modification ne doit être apportée au câblage ni aux éléments de l'arceau de sécurité.
- Aucune partie du corps ni aucun objet ne doit se trouver dans l'espace réservé au déploiement des caissons.
- Les caches des caissons déployables ne doivent pas être ouverts.
- Veillez à ce que de l'eau ou du produit de nettoyage ne pénètre pas dans le système des arceaux de sécurité lorsque le véhicule est nettoyé.

#### AVIS

Risque de détérioration de la capote et des arceaux de sécurité lors de l'ouverture et de la fermeture de la capote.

Les arceaux de sécurité déployés gênent le déplacement de la capote.

- N'ouvrez ni ne fermez la capote lorsque les arceaux de sécurité sont déployés.



#### Information

Si les arceaux de sécurité se déploient alors que la capote est fermée, cela détruit la lunette arrière.

concessionnaire Porsche, car celui-ci dispose du personnel d'atelier formé tout spécialement, ainsi que des pièces détachées et outils nécessaires.

### Système d'arceaux de sécurité déclenché

- Ne remettez en aucun cas les caissons déployés vous-même dans leur position initiale. Les caissons déployables ne tiennent pas en position inférieure et ressortent.
- Consultez un atelier spécialisé. Porsche recommande de faire exécuter ces opérations par un concessionnaire Porsche, car celui-ci dispose du personnel d'atelier formé tout spécialement, ainsi que des pièces détachées et outils nécessaires.

### Réaction au voyant d'avertissement

Les anomalies du système d'arceaux de sécurité sont signalées par le **voyant de contrôle d'airbag**  rouge dans le combiné d'instruments. Le fonctionnement des arceaux de sécurité n'est pas assuré.

- Faites réparer ce défaut sans tarder.
- Consultez un atelier spécialisé. Porsche recommande de faire exécuter ces opérations par un

## A Assist. suivi voie<sup>1</sup>



Fig. 4 : Caméra du pare-brise

L'alerte de franchissement de ligne détecte, à l'aide de la caméra avant **A** et dans les limites du système, le tracé des voies de circulation à l'aide du marquage au sol. Lorsque le véhicule s'approche d'un marquage au sol détecté et qu'il menace de quitter la voie, le système effectue une intervention de correction au niveau du volant pour aider le véhicule à rester dans sa voie. L'intervention de correction au niveau du volant est affichée visuellement dans l'indicateur d'état à l'attention du conducteur. Le conducteur peut à tout moment rectifier et annuler cette intervention de correction au niveau du volant.

Si le véhicule franchit une ligne de marquage au sol sans activation du clignotant, le système peut en informer le conducteur de manière sonore. Pour cela, il faut que l'avertissement sonore soit activé dans le menu **ASSIST**  du PCM.

Le système est conçu pour la conduite sur les autoroutes et les voies rapides de bonne qualité et fonctionnelle à des vitesses comprises entre env. 65 km/h – 250 km/h. Le système opérationnel n'avertit pas et ne dirige pas lorsque le conducteur a activé le clignotant avant le franchissement d'une ligne de marquage au sol. Dans ces cas, le système considère que le changement de voie est intentionnel.

- ✓ Véhicules avec assistance de changement de voie :

Lorsque le véhicule est équipé d'une assistance de changement de voie, le conducteur est ramené dans sa voie de circulation par une intervention corrective au volant pendant une situation potentiellement dangereuse. Cela se produit également lorsque le clignotant de la direction correspondante est actionné. Simultanément à l'intervention au volant, le côté correspondant est repéré en rouge dans l'indicateur d'état et un avertissement sonore (si activé) est émis lorsque le véhicule franchit le marquage au sol.

### AVERTISSEMENT

Manque d'attention

En dépit de l'alerte de franchissement de ligne, la responsabilité lors de la conduite, par ex. en ce qui concerne le maintien de la trajectoire, incombe au conducteur. Le système ne remplace pas la vigilance du conducteur.

- Le système peut aider à maintenir le véhicule dans sa voie de circulation dans les limites du système, mais il ne conduit pas seul. Gardez toujours vos mains sur le volant pour être prêt à braquer. Lorsqu'un message d'avertissement s'affiche dans le combiné d'instruments, reprenez immédiatement le contrôle du véhicule.
- Il peut arriver que, lors de freinages puissants par exemple, les interventions de correction au niveau du volant soient inopérantes.
- Lorsque le conducteur agit de manière active sur le volant, il peut arriver qu'une intervention au volant soit réduite ou annulée.
- Il peut arriver que certains marquages au sol ne soient pas détectés. Une intervention de correction au niveau du volant peut être effectuée

uniquement du côté sur lequel une ligne de marquage au sol a été détectée.

- Il peut arriver que d'autres structures de la chaussée ou d'autres objets soient détectés de manière involontaire comme des lignes de marquage au sol. Ceci peut conduire à des interventions au niveau du volant ou à des avertissements sonores.
- Il peut arriver que, par ex. en cas d'ornières, de virage, de chaussée inclinée ou de vent latéral, les interventions de correction au niveau du volant ne suffisent pas à maintenir le véhicule dans sa voie de circulation. Dans ce cas, le conducteur doit agir de manière active sur le volant.
- ▶ L'aide suivi de voie ne doit en aucun cas être utilisée dans les situations suivantes :
  - Lorsqu'une vigilance accrue de la part du conducteur est nécessaire.
  - En cas de conduite sportive.
  - Dans des conditions météo défavorables (par ex. brouillard, neige ou forte pluie).
  - Lorsque les conditions de circulation sont mauvaises (notamment en raison de l'état de la chaussée, de nids-de-poule, d'encrassement de la chaussée).
  - Dans les zones de travaux.
  - Avant des montées et des descentes.
  - En cas de circulation en ville.

1. disponible selon le pays



- Sur des routes secondaires étroites et comportant de nombreux virages.

- ▶ Conduisez avec une extrême vigilance.
- ▶ Tenez toujours compte des événements extérieurs et de l'environnement du véhicule.
- ▶ Adaptez votre vitesse aux conditions de circulation et atmosphériques.
- ▶ Ne montez aucun objet sur le volant.

**⚠ AVERTISSEMENT** Absence de détection de la voie par la caméra

Le champ de vision de la caméra peut être affecté par différents facteurs d'influence (la pluie, la neige, le givre, une forte présence d'embruns, le contre-jour ou un dommage par ex.). Dans certaines conditions, la caméra n'est pas en mesure de détecter ou détecte mal les marquages au sol, ce qui peut entraîner une intervention inattendue au niveau du volant ou pas d'intervention corrective du tout.

- ▶ Conduisez avec une extrême vigilance.
- ▶ Restez en permanence attentif au sens de déplacement du véhicule ainsi qu'aux marquages au sol.
- ▶ Nettoyez régulièrement le champ de vision de la caméra. Celui-ci doit être propre, sans traces de neige ou de glace.
- ▶ N'occultez pas le champ de vision de la caméra.
- ▶ Contrôlez régulièrement l'état du pare-brise dans le champ de vision de la caméra.

## **i** Information

- ▶ En cas de perturbation du système ou lorsque l'alerte de franchissement de ligne ne fonctionne pas conformément aux indications de ce chapitre, n'utilisez pas ce système. Consultez un atelier spécialisé. Porsche recommande de faire exécuter ces opérations par un concessionnaire Porsche, car celui-ci dispose du personnel d'atelier formé tout spécialement, ainsi que des pièces détachées et outils nécessaires.

**⚠ AVERTISSEMENT** Défaut de l'intervention de correction au niveau du volant

Dans les virages serrés et avec l'assistance de suivi de voie active, l'intervention de correction au niveau du volant n'est plus suffisante pour maintenir le véhicule dans sa voie de circulation. Il peut arriver que l'assistance de suivi de voie se désactive automatiquement avant ou dans le virage et qu'aucune intervention corrective au volant n'ait lieu.

- ▶ Conduisez avec une extrême vigilance.
- ▶ Tenez toujours le volant à deux mains.

## **i** Information

Lorsque l'alerte de franchissement de ligne est activée, le comportement du conducteur au niveau du volant est surveillé. Si aucune activité au niveau du volant n'est plus détectée et que le véhicule menace à plusieurs reprises de quitter sa voie de circulation, un message d'avertissement sonore et visuel est émis par le combiné d'instruments et le conducteur est incité à reprendre le contrôle du volant.

Si le conducteur n'y réagit pas, l'alerte de franchissement de ligne passe en mode passif (voir l'affichage d'état). Si le conducteur intervient au niveau du volant, l'alerte de franchissement de ligne est de nouveau activée.

Lorsque l'alerte de franchissement de ligne doit intervenir pendant une période assez longue, un message d'avertissement sonore et visuel est émis par le combiné d'instruments et le conducteur est incité à remettre le véhicule au milieu de la voie.

## Activation et désactivation de l'alerte franchissement de ligne

L'alerte de franchissement de ligne peut être activée et désactivée dans le PCM.

- ▶ ASSIST  ▶ Alerte de franchissement de ligne 

## Réglage de l'avertisseur sonore

L'avertisseur sonore peut être activé et désactivé individuellement. Le volume du signal d'avertissement possède en outre 3 niveaux.

- ▶ ASSIST  ▶  ▶ Réglages du système d'assistance ▶ Alerte de franchissement de ligne

## Affichage et lecture de l'Assistance suivi de voie

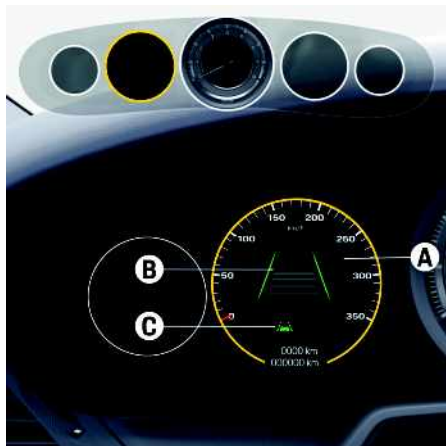

Fig. 5 : Affichage Vitesse et assistance

- A** Affichage de l'alerte de franchissement de ligne  
**B** Représentation des marquages au sol  
**C** Indicateur d'état

### Véhicules équipés d'un régulateur de vitesse adaptatif (ACC)

Les marquages au sol **B** et l'indicateur d'état **C** sont affichés dans l'affichage Vitesse et assistance du menu principal **ASSIST**.

### Véhicules sans régulateur de vitesse adaptatif (ACC)

L'affichage se fait exclusivement via l'indicateur d'état **C**.

### Lecture des états système

Le tableau indique les états système de l'alerte de franchissement de ligne et sa représentation dans le combiné d'instruments :

Affichage de l'alerte de franchissement de ligne	Indicateur d'état	Signification
Pas d'affichage	Pas d'affichage	L'alerte de franchissement de ligne est désactivée.
		L'alerte de franchissement de ligne est activée mais passive.
		L'alerte de franchissement de ligne est activée et actif des deux côtés.
		Les voies peuvent également être reconnues d'un côté.
		L'alerte de franchissement de ligne effectue une intervention au volant rectificative (exemple droit).

### i Information

Si le système est activé mais passif, cela peut avoir pour origine les causes suivantes :

- La vitesse du véhicule est inférieure à la vitesse d'activation d'env. 65 km/h.
- Les marquages au sol de la voie de circulation ne sont pas reconnus. (par ex. en présence de neige, de poussière, de contre-jour ou d'humidité, de contre-jour ou de véhicule précédent proche).
- La qualité des marquages au sol n'est pas suffisante pour permettre l'activation de l'Assistance suivi de voie.
- Le rayon d'un virage est trop serré.
- La distance par rapport au marquage au sol suivant est trop importante.
- Le véhicule roule trop près des marquages au sol.
- Cela vaut particulièrement en cas de conduite très dynamique.
- Le clignotant est actionné.
- Le système a détecté que les mains ne se trouvent pas sur le volant.

### Réaction au message d'avertissement

Désactivation en cas de défaut :

En cas de perturbation du système, l'alerte de franchissement de ligne peut se désactiver automatiquement. Le voyant de contrôle s'allume et un message s'affiche.

- Reportez-vous au chapitre « Warn- und Informationsmeldungen » à la page 168.

## Assistance au démarrage

Selon le modèle et l'équipement, le véhicule dispose d'une batterie sans plomb à technologie AGM (Absorbent Glass Mat) ou d'une batterie 12 volts au lithium (LiFePO4).

Sur les véhicules équipés d'une batterie au lithium, cette dernière est signalée par un autocollant.

- ▶ Ne retirez jamais l'autocollant et ne faites rien qui le rendrait illisible ou inutilisable.

## Assistance au démarrage avec batterie au plomb

- ✓ Véhicule équipé d'une batterie au lithium.

Si la batterie est déchargée, vous pouvez utiliser un câble d'assistance au démarrage branché sur la batterie d'un autre véhicule pour démarrer et alimenter la batterie par une source de courant extérieure. Les deux batteries doivent avoir une tension nominale de 12 volts. La capacité (Ah) de la batterie auxiliaire ne doit pas être de beaucoup inférieure à celle de la batterie déchargée. La batterie déchargée doit être correctement raccordée au réseau de bord.

- ▶ Reportez-vous au chapitre « Batterie » à la page 53.

Une assistance au démarrage répétée dans des conditions de service normales peut indiquer que la batterie est endommagée.

**⚠ AVERTISSEMENT** Câbles de démarrage inappropriés et exécution incorrecte

Des câbles de démarrage inappropriés et une exécution incorrecte de l'assistance au démarrage peuvent entraîner un court-circuit. Ce court-circuit peut, lui-même, déclencher un incendie.

- ▶ Seuls sont autorisés les câbles auxiliaires de démarrage standard présentant un diamètre suffisant et dont les pinces sont entièrement isolées.

Respectez les indications du fabricant des câbles.

- ▶ Il ne doit y avoir aucun contact entre les deux véhicules, sinon le courant commence à passer dès que les bornes plus (+) sont reliées.
- ▶ Veillez à ce qu'aucun bijou en matériau conducteur (bague, chaîne, bracelet de montre par ex.) n'entre en contact avec des éléments sous tension du véhicule.
- ▶ Ne branchez jamais directement des câbles d'assistance au démarrage à la batterie ou d'autres composants électriques à la batterie. Branchez exclusivement les câbles d'assistance au démarrage aux bornes d'assistance au démarrage.

**⚠ AVERTISSEMENT** Assistance au démarrage réalisé sur une batterie gelée ou endommagée

Il existe un risque d'explosion et de brûlures chimiques en cas d'assistance au démarrage sur une batterie gelée ou endommagée.

- ▶ N'effectuez **aucune** assistance au démarrage sur une batterie gelée ou endommagée

**⚠ ATTENTION** Électrolyte corrosif

Les batteries au plomb contiennent de l'électrolyte fortement corrosif qui, en cas de contact, peut provoquer des lésions cutanées et endommager les vêtements.

- ▶ Portez toujours des gants et des lunettes de protection.
- ▶ En cas de contact avec les yeux ou la peau, rincer les yeux ou la peau pendant plusieurs minutes à l'eau fraîche.

## Réalisation d'une assistance au démarrage

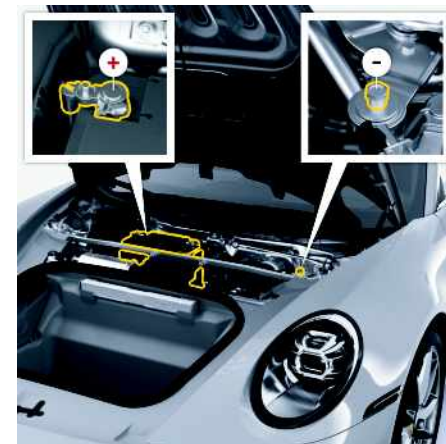

Fig. 6 : Bornes de la batterie au plomb

1. Ouvrez le coffre à bagages.
  - ▶ Reportez-vous au chapitre « Déverrouillage d'urgence du capot du coffre à bagages » à la page 67.
2. Retirez le cache dans le coffre à bagages.

A  
B  
C  
D  
E  
F  
G  
H  
I  
J  
K  
L  
M  
N  
O  
P  
Q  
R  
S  
T  
U  
V  
W  
X  
Y  
Z

- ▶ Reportez-vous au chapitre « Coffre à bagages » à la page 95.
- 3. Branchez le câble positif rouge sur la borne plus de l'assistance au démarrage +.
- 4. Branchez le câble positif rouge à la borne plus de la batterie auxiliaire.
- 5. Branchez le **câble négatif** noir à la borne moins de la batterie auxiliaire. Ne branchez **jamais** directement le câble négatif noir à la batterie.
- 6. Branchez le câble négatif noir au point de masse -.
- 7. Faites tourner le moteur du véhicule auxiliaire à un régime assez élevé.
- 8. Démarrez le moteur. Une tentative de démarrage avec câbles d'assistance au démarrage ne doit pas durer plus de 15 secondes. Elle doit être suivie d'une pause d'une minute minimum.
- 9. Moteur en marche : débranchez le câble négatif noir d'abord du point de masse -, puis de la borne moins de la batterie auxiliaire.
- 10. Moteur en marche : débranchez le câble positif rouge d'abord au niveau de la borne plus de la batterie auxiliaire, puis au niveau de la borne plus pour l'assistance au démarrage +.

## Assistance au démarrage batterie au lithium

✓ Véhicule avec (Batterie au lithium)

La batterie 12 volts au lithium est automatiquement coupée du réseau de bord quand sa charge est faible. L'installation électrique est temporairement désactivée. Lorsque la batterie est en charge (depuis au moins 10 minutes) ou si une assistance au démarrage ou une alimentation en courant extérieur est assurée, l'installation électrique se réactive

automatiquement. La batterie 12 volts au lithium est automatiquement reconnectée au réseau de bord. Vous pouvez utiliser un câble auxiliaire de démarrage branché sur la batterie d'un autre véhicule pour démarrer et pour alimenter la batterie par une source de courant extérieure. Les deux batteries doivent avoir une tension nominale de 12 volts. La capacité (Ah) de la batterie auxiliaire ne doit pas être de beaucoup inférieure à celle de la batterie déchargée. La batterie déchargée doit être correctement raccordée au réseau de bord.

▶ Reportez-vous au chapitre « Batterie » à la page 53.

Une assistance au démarrage répétée dans des conditions de service normales peut indiquer que la batterie est endommagée.

**⚠ AVERTISSEMENT** Câbles de démarrage inappropriés et exécution incorrecte

Des câbles de démarrage inappropriés et une exécution incorrecte de l'assistance au démarrage peuvent entraîner un court-circuit. Ce court-circuit peut, lui-même, déclencher un incendie.

- ▶ Seuls sont autorisés les câbles auxiliaires de démarrage standard présentant un diamètre suffisant et dont les pinces sont entièrement isolées. Respectez les indications du fabricant des câbles.
- ▶ Il ne doit y avoir aucun contact entre les deux véhicules, sinon le courant commence à passer dès que les bornes plus (+) sont reliées.
- ▶ Veillez à ce qu'aucun bijou en matériau conducteur (bague, chaîne, bracelet de montre par ex.) n'entre en contact avec des éléments sous

tension du véhicule.

- ▶ Ne branchez jamais directement des câbles d'assistance au démarrage à la batterie ou d'autres composants électriques à la batterie. Branchez exclusivement les câbles d'assistance au démarrage aux bornes d'assistance au démarrage.

**⚠ AVERTISSEMENT** Écoulement d'électrolyte et émanation de gaz toxiques

Dans de rares cas, il existe un risque d'écoulement de liquide électrolyte et d'émanation de gaz toxiques en cas de dommages sur la batterie ou de mauvaise manipulation.

- ▶ Évitez toute inhalation des gaz et tout contact de la peau avec l'électrolyte.
- ▶ Maintenez toute personne à distance et restez dos au vent.
- ▶ Rechargez les batteries au lithium uniquement dans un local bien aéré.

### AVIS

Risque de dommages par l'assistance au démarrage si la batterie au lithium est fortement déchargée.

- ▶ Si vous suspectez une forte décharge de la batterie au lithium, n'effectuez pas l'assistance au démarrage.

## Réalisation d'une assistance au démarrage

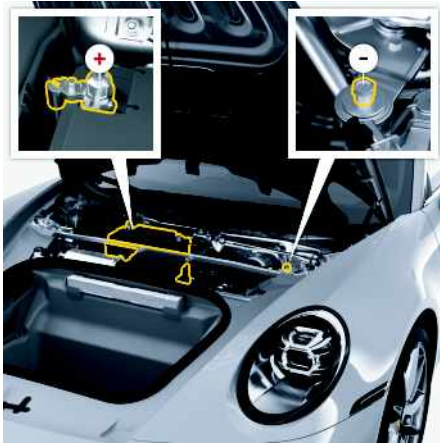

Fig. 7 : Bornes de la batterie au lithium

1. Ouvrez le coffre à bagages.
  - ▷ Reportez-vous au chapitre « Déverrouillage d'urgence du capot du coffre à bagages » à la page 67.
2. Retrait du cache dans le coffre à bagages

- ▷ Reportez-vous au chapitre « Coffre à bagages » à la page 95.
3. Branchez le câble plus rouge sur la borne plus de l'assistance au démarrage +.
4. Branchez le câble positif rouge à la borne plus de la batterie auxiliaire.
5. Branchez le **câble négatif** noir à la borne moins de la batterie auxiliaire.
6. Branchez le câble négatif noir au point de masse -.
7. Faites tourner le moteur du véhicule auxiliaire à un régime assez élevé.
8. Démarrer le moteur. Une tentative de démarrage avec câbles auxiliaires ne doit pas durer plus de 15 secondes. Elle doit être suivie d'une pause d'une minute minimum.
9. Moteur en marche :  
débranchez le câble négatif noir d'abord du point de masse -, puis de la borne moins de la batterie auxiliaire.
10. Moteur en marche :  
débranchez le câble plus rouge d'abord à la borne plus de la batterie auxiliaire, puis à la borne plus pour l'assistance au démarrage +.

## A Assistance de changement de voie (LCA)<sup>1</sup>

L'assistance de changement de voie avertit le conducteur des véhicules se rapprochant à l'arrière ou se trouvant dans l'angle mort. Cela vaut aussi bien lors du dépassement d'autres véhicules que si vous vous faites dépasser. Les indicateurs **A** s'allument dans les deux rétroviseurs extérieurs dès qu'une situation dangereuse est détectée et qu'un changement de voie paraît critique.

À des vitesses inférieures à la plage d'activation de l'assistance de changement de voie, l'assistance de changement de direction arrière complémentaire assiste le conducteur dans des situations de changement de direction, également par la supervision de la zone arrière du véhicule. L'assistance de changement de direction arrière est toujours activée automatiquement en même temps que l'assistance de changement de voie.



Fig. 8 : Indicateur A dans le rétroviseur extérieur

### Activation / Désactivation de l'assistance de changement de voie

L'assistance de changement de voie peut être activée et désactivée dans le PCM.

- ▶ **ASSIST**  ▶ **Assistance de changement de voie**

Lorsque l'assistance de changement de voie est activée, l'affichage s'allume dans le rétroviseur extérieur lorsque le contact est mis.

- ▲ **AVERTISSEMENT** Manque d'attention

L'assistance de changement de voie et l'assistant de changement de direction arrière ne peuvent pas remplacer l'attention du conducteur. La responsabilité, lors du changement de voie, incombe au

conducteur.

- ▶ Restez en permanence attentif à votre sens de déplacement et à l'environnement concerné autour du véhicule.

- ▲ **AVERTISSEMENT** Champ de vision limité du capteur radar

Le champ de vision du capteur radar peut être affecté dans les virages serrés, en passant sur un dos d'âne et par mauvais temps (pluie, neige, givre ou forte présence d'embruns). La détection des véhicules vous est insuffisante ou nulle.

- ▶ Restez en permanence attentif à votre sens de déplacement et à l'environnement concerné autour du véhicule.

- ▲ **AVERTISSEMENT** Absence de détection de véhicule

Dans les conditions suivantes, il se peut que des véhicules ne soit pas détectés ou pas suffisamment tôt :

- Aucune indication n'est donnée dans le cas de véhicules arrivant très vite par l'arrière ou s'éloignant très vite vers l'arrière.
- L'assistance de changement de voie n'indique rien dans les virages serrés.
- L'assistance de changement de voie n'attire l'attention du conducteur sur les véhicules se rapprochant ou se trouvant dans l'angle mort qu'à partir d'une vitesse d'env. 15 km/h.
- Dans le cas de l'assistant de changement de direction arrière, il peut arriver, en raison des faibles écarts de vitesse entre le véhicule et les objectifs immobiles et mobiles, que les objets

1. disponible selon le pays

fixes (poteaux métalliques p. ex.) soient également signalés ou que les véhicules roulant lentement ne soient pas détectés.

- L'assistant de changement de direction arrière est activé au démarrage. Il peut donc arriver que des véhicules en mouvement ou démarrant ne soient pas détectés ou ne soient détectés qu'avec un temps de retard. De même, les véhicules se trouvant déjà directement à côté du véhicule, et donc en dehors de la zone de détection du capteur, ne peuvent plus être détectés.
  - L'avertissement collision arrière ne réagit pas aux véhicules venant latéralement, de faible largeur, aux véhicules et objets étroits qui ne sont pas détectés comme des véhicules.
  - Si le véhicule n'est pas orienté dans le sens de la chaussée lors de la manœuvre de changement de direction, mais qu'il se trouve en travers ou en diagonale par rapport à la chaussée, les véhicules se rapprochant ne peuvent plus être détectés.
  - ▶ Restez en permanence attentif au sens de déplacement du véhicule et à l'environnement concerné autour du véhicule.
-

## A Remarques générales

- Ce système apporte une assistance lors de la conduite à partir d'une vitesse de 15 km/h.
- À une vitesse inférieure à 15 km/h, le conducteur est assisté par l'assistant de changement de direction arrière uniquement au démarrage et du côté du véhicule correspondant au côté du clignotant.
- L'assistant de changement de direction arrière est actif jusqu'à environ 20 km/h.
- L'assistance de changement de voie et l'assistance de changement de direction arrière ne sont pas disponibles si le système détecte qu'un élément recouvre les capteurs radar.
- Il peut arriver que les capteurs radar ne détectent pas seulement des véhicules mais également d'autres objets (des glissières de sécurité élevées ou décalées p. ex.).
- Cet indicateur est conçu de telle sorte qu'il est perceptible par le conducteur uniquement si ce dernier tourne son regard vers le rétroviseur extérieur.

## i Information

Si la position des capteurs radar a été modifiée, p. ex. après un accident, cela peut provoquer un dysfonctionnement de l'assistance de changement de voie.

- ▶ Consultez un atelier spécialisé. Porsche recommande de faire exécuter ces opérations par un concessionnaire Porsche, car celui-ci dispose du personnel d'atelier formé tout spécialement, ainsi que des pièces détachées et outils nécessaires.

## i Information

Afin de ne pas perturber l'efficacité de l'assistance de changement de voie :

- ▶ Ne recouvrez pas la zone des capteurs radar au niveau du pare-chocs arrière avec des corps étrangers (p. ex. autocollants). Maintenez cette zone propre, exempte de neige et de glace.
- ▶ Ne recouvrez pas l'indicateur au niveau du rétroviseur extérieur (p. ex. avec un autocollant ou un rétroviseur d'angle mort autocollant).
- ▶ Des peintures ultérieures au niveau du pare-chocs peuvent induire une diminution de la portée des capteurs en raison de l'épaisseur plus importante. De la même manière, les caractéristiques électriques peuvent différer des vernis homologués.



Fig. 9 : Capteurs radar dans le pare-chocs arrière

## Fonctionnement

L'assistance de changement de voie mesure la distance et la différence de vitesse des véhicules détectés par rapport à votre véhicule au moyen des capteurs radar intégrés dans le pare-chocs arrière. Les capteurs radar détectent pour cela une zone jusqu'à 70 m vers l'arrière (zone de proximité) et celle de l'angle mort.

Dès que la différence de vitesse et la distance sont considérées comme critiques pour un changement de voie par l'assistance de changement de voie, un indicateur apparaît dans le rétroviseur extérieur correspondant. Les deux côtés du véhicule disposent chacun d'un indicateur. Ainsi notamment, l'indicateur dans le rétroviseur extérieur gauche sert d'assistance lors d'un changement de voie sur la gauche. Si vous actionnez le clignotant et que l'assistance changement de voie a détecté un véhicule considéré comme un élément critique, l'indicateur correspondant dans le rétroviseur extérieur clignote brièvement plusieurs fois de manière vive.

Si vous doublez un autre véhicule lentement (avec une différence de vitesse inférieure à env. 15 km/h), l'indicateur s'allume dès que ce véhicule se trouve dans l'angle mort et qu'il est détecté par l'assistance de changement de voie. Si la différence de vitesse est plus importante, l'indicateur ne s'allume pas dans le rétroviseur extérieur.

Après le démarrage du véhicule, la plage de vitesse de l'assistance de changement de voie n'est pas immédiatement atteinte. En attendant que cela soit le cas, le conducteur est assisté par l'assistant de changement de direction arrière.

Lorsque le clignotant est en marche, l'assistant de changement de direction arrière détecte des objets se trouvant à côté et à l'arrière du véhicule, mais uniquement du côté sur lequel le clignotant a été activé. Si des risques potentiels ont été détectés, l'affichage correspondant s'allume dans le



rétroviseur arrière. Si la trajectoire calculée croise celle d'un véhicule reconnu sur le côté du véhicule avec des clignotants activés, l'indicateur correspondant dans le rétroviseur extérieur clignote brièvement plusieurs fois de manière vive.

### **i** Information

Les capteurs radar couvrent les voies voisines de droite et de gauche. Les autres voies de circulation ne sont **pas** couvertes par les capteurs radar.

### Niveau d'information et d'avertissement

L'assistance de changement de voie possède 2 niveaux d'indication qui sont activés en fonction de l'actionnement ou non des clignotants.

### Niveau d'information

Tant que vous n'avez pas actionné le clignotant, l'assistance de changement de voie vous indique les véhicules détectés considérés comme des éléments critiques en cas de changement de voie éventuel. À chaque fois que la différence de vitesse et la distance par rapport à un véhicule détecté sont considérées comme critiques pour un changement de voie par l'assistance de changement de voie, l'indicateur sur le rétroviseur extérieur correspondant s'allume **faiblement**.

### Niveau d'avertissement

Si vous actionnez le clignotant et que l'assistance de changement de voie a détecté un véhicule considéré comme un élément critique de ce côté, l'indicateur dans le rétroviseur extérieur du côté concerné clignote de manière **vive**. Le clignotement répété de manière vive du niveau d'avertissement vous indique qu'il faut vérifier à nouveau la situation en regardant

le rétroviseur extérieur et en jetant un coup d'œil par-dessus votre épaule.

### Réglage de la luminosité de l'assistance de changement de voie

La luminosité de l'indicateur, ainsi que le niveau d'information et d'avertissement sont automatiquement adaptés à la luminosité ambiante. Vous pouvez en outre régler la luminosité de base de l'indicateur au niveau du rétroviseur extérieur.

- ▶ ASSIST  ▶  ▶ Réglages du système d'assistance ▶ Assistance de changement de voie

### **i** Information

- L'indicateur dans le rétroviseur extérieur s'allume d'autant plus tôt qu'un véhicule s'approche rapidement. Tous les véhicules détectés par l'assistance de changement de voie sont indiqués au plus tard lorsqu'ils se trouvent dans l'angle mort.
- Un changement de voie peut s'avérer critique si des véhicules se rapprochent rapidement même si aucun indicateur n'est encore allumé au niveau des rétroviseurs extérieurs.
- En fonction de l'équipement du véhicule avec des systèmes d'assistance additionnels, l'affichage dans le rétroviseur extérieur peut clignoter plusieurs fois de façon brève même sans clignotant activé. Si l'assistance suivi de voie détecte le changement de voie dans la direction d'un véhicule sur la voie voisine, l'assistance changement de voie avertit du danger par plusieurs clignotements courts et clairs.

## Situations de conduite

Les situations de conduite suivantes décrivent des scénarios possibles et les indications en rapport générées par l'assistance de changement de voie ou l'assistant de changement de direction arrière.

### Approche rapide d'un véhicule

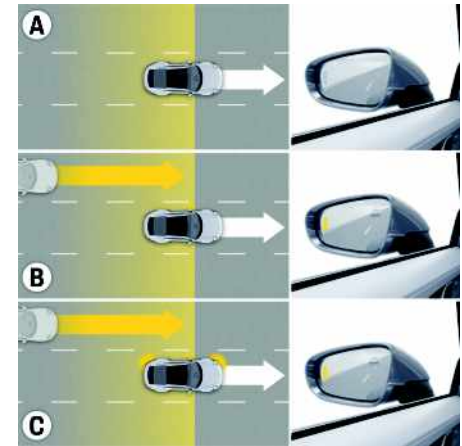

Fig. 10 : Un véhicule s'approche rapidement

#### **A – L'indicateur du rétroviseur extérieur ne s'allume pas**

Les capteurs ne détectent aucun véhicule. Aucune indication n'est donnée au niveau du rétroviseur extérieur.

#### **B – L'indicateur s'allume en niveau d'information**

Un véhicule se rapprochant rapidement (sur la voie de gauche dans l'exemple) est détecté par les capteurs. Ce véhicule est déjà considéré comme critique, même s'il est encore éloigné, pour un changement de voie en raison de l'importante différence de vitesse. L'indicateur du rétroviseur extérieur s'allume.

**A**  
**B**  
**C**  
**D**  
**E**  
**F**  
**G**  
**H**  
**I**  
**J**  
**K**  
**L**  
**M**  
**N**  
**O**  
**P**  
**Q**  
**R**  
**S**  
**T**  
**U**  
**V**  
**W**  
**X**  
**Y**  
**Z**

**C – L'indicateur clignote en niveau d'avertissement**  
 Si vous actionnez le clignotant dans la situation **B**, l'indicateur sur le rétroviseur extérieur clignote brièvement plusieurs fois. L'assistance de changement de voie vous indique ainsi un véhicule que vous n'avez peut-être pas remarqué.

## Approche lente d'un véhicule

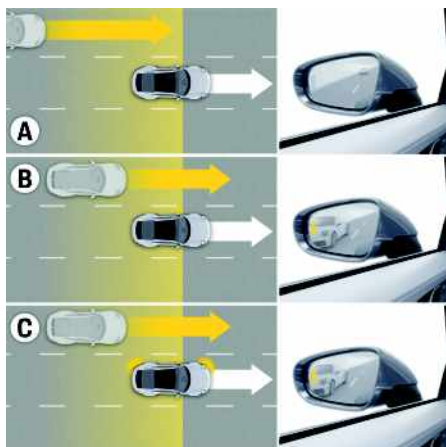

Fig. 11 : Un véhicule s'approche lentement

**A – L'indicateur du rétroviseur extérieur ne s'allume pas**

Un véhicule se rapprochant lentement (sur la voie de gauche dans l'exemple) est détecté par les capteurs. En raison de la faible différence de vitesse et de la distance importante, l'indicateur ne s'allume pas sur le rétroviseur extérieur.

**B – L'indicateur s'allume en niveau d'information**

La distance du véhicule se rapprochant lentement s'est réduite. L'indicateur du rétroviseur extérieur s'allume. Lorsque la différence de vitesse et la distance sont considérées comme critiques pour un

changement de voie par l'assistance de changement de voie, l'indicateur sur le rétroviseur extérieur émet un signal. Tous les véhicules détectés par l'assistance de changement de voie sont indiqués au plus tard lorsqu'ils se trouvent dans l'angle mort.

**C – L'indicateur clignote en niveau d'avertissement**

Si vous actionnez le clignotant dans la situation **B**, l'indicateur sur le rétroviseur extérieur clignote brièvement plusieurs fois. L'assistance de changement de voie vous indique ainsi un véhicule que vous n'avez peut-être pas remarqué.

## Des véhicules s'éloignent lentement

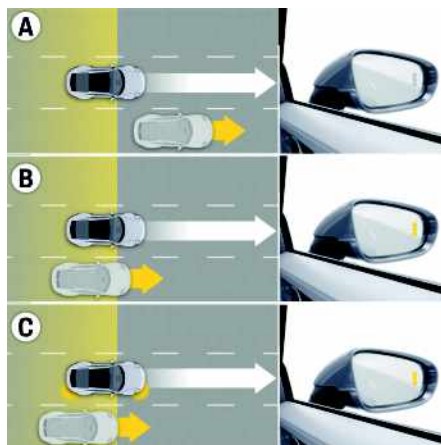

Fig. 12 : Un véhicule s'éloigne lentement vers l'arrière

**A – L'indicateur du rétroviseur extérieur ne s'allume pas**

Le véhicule que vous avez doublé n'est pas encore détecté par l'assistance de changement de voie. Aucune indication n'est donnée au niveau du rétroviseur extérieur.

**B – L'indicateur s'allume en niveau d'information**

Le véhicule s'éloignant lentement (différence de vitesse inférieure à environ 15 km/h) vers l'arrière à droite (dans notre exemple sur la voie de droite) est détecté par l'assistance de changement de voie. L'indicateur du rétroviseur extérieur s'allume.

**C – L'indicateur clignote en niveau d'avertissement**

Si vous actionnez le clignotant dans la situation de conduite **B**, l'indicateur sur le rétroviseur extérieur clignote brièvement plusieurs fois. L'assistance de changement de voie vous indique ainsi un véhicule que vous n'avez peut-être pas remarqué.

## Des véhicules s'éloignent rapidement

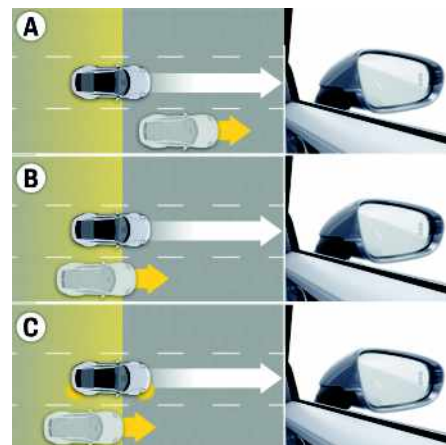

Fig. 13 : Un véhicule s'éloigne rapidement vers l'arrière

**A – L'indicateur du rétroviseur extérieur ne s'allume pas**

Le véhicule que vous avez doublé n'est pas encore détecté par l'assistance de changement de voie. Aucune indication n'est donnée au niveau du rétroviseur extérieur.

**B – L'indicateur du rétroviseur extérieur ne s'allume pas**

Le véhicule s'éloignant rapidement (différence de vitesse supérieure à environ 15 km/h) à droite (dans notre exemple sur la voie de droite) est détecté par l'assistance de changement de voie, mais n'est pas considéré comme critique pour un changement de voie, puisqu'il s'éloigne rapidement. Aucune indication n'est donnée au niveau du rétroviseur extérieur.

**C – L'indicateur du rétroviseur extérieur ne s'allume pas**

Si vous actionnez le clignotant dans la situation **B**, aucune indication n'est encore donnée au niveau du rétroviseur extérieur.

**Début de changement de direction**

Fig. 14 : Début de changement de direction

**A – L'indicateur du rétroviseur extérieur ne s'allume pas**

Aucun clignotant activé, c'est pourquoi l'assistant de changement de direction arrière n'est pas actif après

le début de la manœuvre et le motard se trouvant dans l'angle mort n'est pas détecté. De même, un véhicule qui s'approcherait vite ne serait pas détecté. Aucune indication n'est donnée au niveau du rétroviseur extérieur.

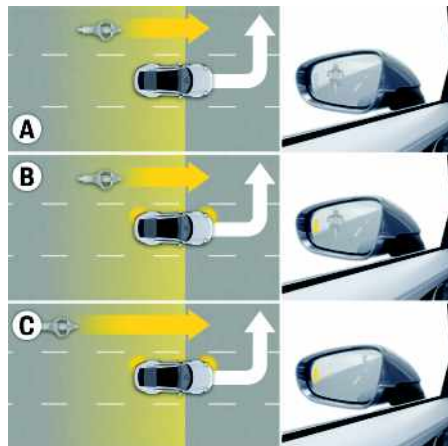
**B – L'indicateur s'allume en niveau d'information**

Si vous actionnez le clignotant dans la situation **A**, l'indicateur sur le rétroviseur extérieur s'allume. L'assistant de changement de direction arrière vous indique ainsi un véhicule que vous n'aviez peut-être pas remarqué.

**C – L'indicateur clignote en niveau d'avertissement**

Si, dans la situation de conduite **B**, le conducteur a engagé son changement de direction par un braquage du côté voulu et que sa trajectoire calculée croise celle d'un véhicule détecté, l'indicateur du rétroviseur extérieur clignote plusieurs fois brièvement puis reste allumé. Cela permet de vous avertir d'une collision imminente avec un véhicule que vous n'auriez peut-être pas vu.

**Conduite dans les virages**

Lorsque vous roulez dans un virage, il peut arriver que l'assistance de changement de voie réagisse à un véhicule circulant deux voies plus loin et que l'indicateur intégré au rétroviseur extérieur s'allume.

Dans des virages serrés, l'assistance de changement de voie ne peut pas détecter les véhicules.

- Soyez particulièrement attentif(ve) dans les virages et lorsque les largeurs de voie sont variables.

**Largeur de voie**

La zone de détection de l'assistance de changement de voie couvre les deux voies voisines (à gauche et à droite) pour des largeurs de voie normales, que vous roulez précisément au centre ou sur le bord de votre propre voie de circulation.

Si vous roulez sur des voies de circulation étroites, cette zone peut éventuellement couvrir d'autres voies, surtout si vous roulez sur le bord de votre propre voie. Dans de telles situations, les véhicules circulant deux voies plus loin peuvent également être détectés et l'assistance de changement de voie risque de passer en niveau d'information ou d'avertissement.

De même, il est possible que, sur des voies de circulation très larges, les véhicules circulant sur la voie voisine ne soient pas détectés, ceux-ci se trouvant hors de la zone de détection.

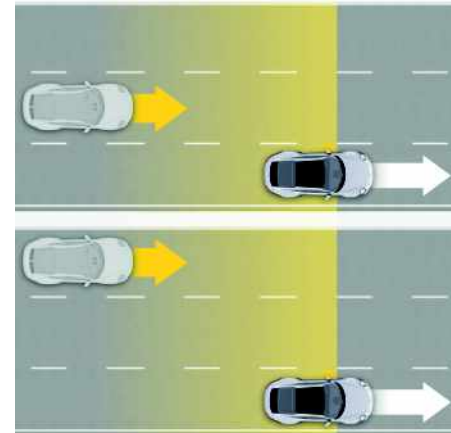

Fig. 15 : Largeur de voie de circulation et zone de détection

## A Assistance parking

B Lorsque vous effectuez une manœuvre de stationnement, l'assistance parking vous indique la distance séparant le véhicule d'un obstacle de manière sonore et visuelle.

D L'aide visuelle au stationnement de l'assistance parking s'affiche sur le PCM. Les obstacles situés devant et derrière le véhicule sont représentés sous forme de segments de différentes couleurs. Ces segments matérialisent le contour des obstacles ainsi que leur distance par rapport au véhicule.

**⚠ AVERTISSEMENT** Inattention lors des manœuvres de stationnement

K Les équipements de confort accrus de l'assistance parking ne doivent en aucun cas vous inciter à prendre des risques. Malgré l'assistance parking, vous seul êtes responsable des manœuvres de stationnement et de l'estimation de la présence d'un obstacle. Le système ne peut pas remplacer la vigilance du conducteur.

▶ Veillez à ce qu'aucune personne ni aucun animal, obstacle ou véhicule ne se trouve dans la zone de stationnement.

R L'assistance parking peut ne pas détecter les obstacles suivants :

- S – obstacles absorbant le son (p. ex. conditions hivernales, neige poudreuse, vêtements en tissu, en peau ou fourrure),
- T – obstacles réfléchissant le son (p. ex. surfaces en verre, surfaces planes laquées),
- U – obstacles très minces (fins poteaux p. ex.),
- V – la détection des obstacles peut être brouillée par des sources d'ultrasons parasites (p. ex. freins à air comprimé d'autres véhicules, balayuses, marteaux-piqueurs),

- obstacles si les capteurs ou les caméras sont fortement encrassés.

## Mesure de la distance



Fig. 16 : Capteurs utilisés pour la mesure de la distance

Les capteurs à ultrasons **A** situés dans les pare-chocs avant et arrière mesurent la distance séparant le véhicule du prochain obstacle. Un **signal sonore répété** indique la présence d'un obstacle. Plus vous vous rapprochez de l'obstacle, plus les intervalles entre chaque signal se réduisent. Si la distance séparant le véhicule de l'obstacle est inférieure à environ 30 cm, un **signal sonore continu** retentit.

Les obstacles situés au-dessus et au-dessous des capteurs ne peuvent pas être détectés.

Vous pouvez adapter le volume sonore des signaux d'avertissement dans le PCM.

## Activation de l'assistance parking

### Activation automatique (jusqu'à env. 15 km/h)

- ✓ Contact mis.
- ✓ Marche arrière engagée.
  - ou –
- ✓ Distance devant le véhicule inférieure à env. 80 cm.
  - ou –
- ✓ Le recul du véhicule a été détecté.

### Activation manuelle

▶ ASSIST  ▶ Assistance parking

### Affichage sur le PCM

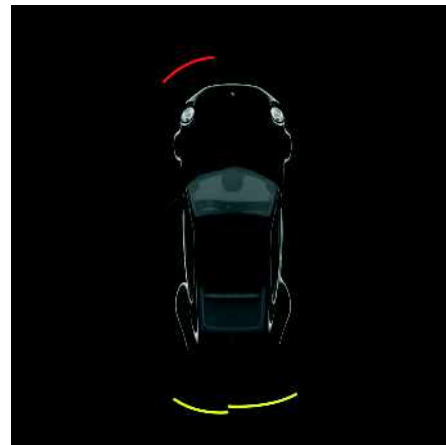



Fig. 17 : Affichage de l'assistance parking

Couleur	Distance devant	Distance derrière
Blanc	Aucun obstacle ne se trouve dans la trajectoire et la distance est > 30 cm.	
Orange	< 120 cm	< 180 cm
Rouge	< 40 cm	< 40 cm
Rouge avec signal sonore continu	< 30 cm	< 30 cm

Symbole	Signification
	Désactivez l'assistance parking pour la manœuvre de stationnement actuelle. Lorsque la vitesse de 15 km/h est dépassée ou que vous repassez le rapport R, la désactivation est de nouveau annulée.



Éteignez le son.

Pour plus d'informations sur le fonctionnement du Porsche Communication Management (PCM) :

- ▶ Reportez-vous au chapitre « Porsche Communication Management (PCM) » à la page 218.

## Comportement d'avertissement assistance parking arrière modèles Targa

### AVIS

Lors de l'ouverture et de la fermeture du toit Targa, la lunette arrière en verre dépasse du contour arrière du véhicule. Risque de détérioration du toit Targa et de la lunette arrière en verre.

- ▶ Par conséquent, veillez à maintenir un espace libre suffisant au-dessus et derrière le véhicule ou le toit Targa (p. ex. dans un garage) à l'ouverture ou à la fermeture du toit et lors des manœuvres de stationnement.

Si le Targa toit ou la lunette arrière en verre est ouverte, l'assistance parking arrière s'active en même temps. Si les capteurs détectent un obstacle à une distance égale ou inférieure à 40 cm, un message d'avertissement s'affiche sur l'écran multifonction. L'ouverture est bloquée.

- ▶ Reportez-vous au chapitre « Warn- und Informationsmeldungen » à la page 168.

## Désactivation de l'assistance parking

### Désactivation manuelle

- ▶ Appuyez sur l'écran PCM .

### Désactivation automatique

- ✓ Touche P activée sur le levier sélecteur.

### Activation/désactivation de l'activation automatique

- ▶ ASSIST  ▶  ▶ Réglages du système d'assistance ▶ Assistance parking

## Réglage du volume sonore de l'assistance parking

- ▶ ASSIST  ▶  ▶ Réglages du système d'assistance ▶ Assistance parking

## Caméra de recul

La caméra de recul facilite la surveillance de la zone située derrière le véhicule lors des manœuvres de stationnement.

L'image de la caméra de recul s'affiche sur le PCM.



### AVERTISSEMENT

Risque de blessures

Les objets détectés par la caméra sont affichés de manière déformée. Le repère rouge correspond à l'arrière du véhicule. L'image de la caméra de recul ne reflète par l'intégralité de la zone derrière le véhicule.

- ▶ Restez attentif à l'environnement tout autour du véhicule.
- ▶ Veillez à ce qu'aucune personne ni aucun animal, obstacle ou véhicule ne se trouve dans la zone rouge de l'image.

## Activation de la caméra de recul

### Automatique

- ✓ La marche arrière est enclenchée et le contact est mis.
  - ou –
- ✓ Le recul du véhicule a été détecté.

### Manuelle

- ▶ ASSIST  ▶ Assistance parking

A  
B  
C  
D  
E  
F  
G  
H  
I  
J  
K  
L  
M  
N  
O  
P  
Q  
R  
S  
T  
U  
V  
W  
X  
Y  
Z

## Désactivation automatique de la caméra de recul

- ✓ Vitesse supérieure à 15 km/h.  
– ou –
- ✓ Touche P activée sur le levier sélecteur.

## Surround View

**⚠ AVERTISSEMENT** Risque de blessures dues à une représentation déformée

Les objets détectés par la caméra sont affichés de manière déformée. Beaucoup des sections d'image ne reflètent par l'intégralité de la zone autour du véhicule.

- ▶ Restez attentif à l'environnement tout autour du véhicule.
- ▶ Veillez à ce qu'aucune personne, aucun animal, ni aucun obstacle ne se trouve dans la zone de stationnement.

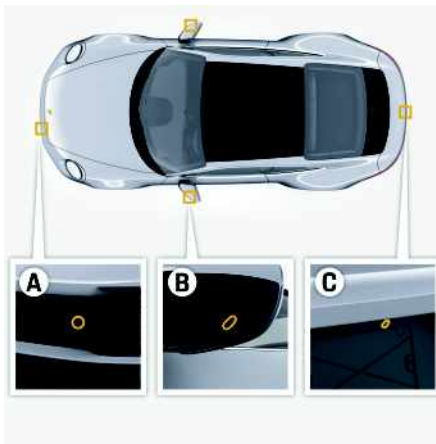

Fig. 18 : Emplacement des caméras périphériques

- A** Caméra au milieu du pare-chocs avant
- B** Caméra sur les deux rétroviseurs extérieurs
- C** Caméra au niveau de l'éclairage de plaque d'immatriculation dans le capot arrière

Le système Surround View permet de présenter le véhicule vu du ciel et d'avoir une vue d'ensemble de l'environnement du véhicule. Les éventuels obstacles ou marquages ainsi que la position exacte du véhicule sont détectés à l'aide des caméras. Lorsque le Surround View est activé, l'éclairage d'orientation est allumé pour un meilleur éclairage.

### Activation de Surround View



#### Automatique

- ✓ Assistance parking active.  
– ou –
- ✓ Marche arrière engagée.  
– ou –
- ✓ Recul du véhicule détecté.

#### Manuelle

### ▶ ASSIST ▶ Assistance parking

Sélectionnez la vue souhaitée à l'aide de son symbole (p. ex. **arrière**). Le symbole de la vue active s'affiche en surbrillance en rouge.

Symbole	Vue
	Stationnement (changer la vue avant et arrière en appuyant brièvement)
	Panorama (changer la vue avant et arrière en appuyant brièvement)
	Côté

### Information

En plus de l'image de la caméra, des lignes repère s'affichent dans la vue avant et arrière.

Ces lignes repères indiquent la direction dans laquelle le véhicule peut rouler d'après le braquage actuel du volant. Elles changent avec la position des roues avant.

### Désactivation de Surround View

#### Automatique

- ✓ Vitesse supérieure à 15 km/h.

#### Manuelle

- ▶ Appuyez sur la touche P du levier sélecteur.



## Batterie

Selon le modèle, le pays et l'équipement, le véhicule dispose d'une batterie sans plomb à technologie AGM (Absorbent Glass Mat) ou d'une batterie 12 volts au lithium (LiFePO4).

Sur les véhicules équipés d'une batterie au lithium, cette dernière est signalée par un autocollant.

- ▶ Ne retirez jamais l'autocollant et ne faites rien qui le rendrait illisible ou inutilisable.

## Batterie au plomb

**⚠ AVERTISSEMENT** Décharges électriques, court-circuit ou incendie

Tout contact avec des pièces sous tension du véhicule peut entraîner des décharges électriques. Des travaux effectués sur le système électrique du véhicule peuvent entraîner un court-circuit. Ce court-circuit peut, lui-même, déclencher un incendie.

- ▶ Débranchez la borne moins de la batterie chaque fois que vous effectuez des travaux sur le système électrique.
- ▶ Aucun outil ou bijou en matériau conducteur (bague, chaîne, bracelet de montre) ne doit entrer en contact avec des éléments sous tension du véhicule.

**⚠ AVERTISSEMENT** Risque d'incendie ou d'explosion

De nombreux liquides du véhicule sont facilement inflammables, p. ex. le carburant, l'huile moteur et l'huile de boîte. Les vapeurs de carburant peuvent générer une déflagration. Lors de la charge de la batterie au plomb, un gaz hautement explosif peut

se dégager.

- ▶ Débranchez la borne moins de la batterie chaque fois que vous effectuez des travaux sur le système électrique.
- ▶ N'essayez pas la batterie avec un chiffon sec pour éviter l'électricité statique.
- ▶ Avant de toucher la batterie, éliminez l'électricité statique que vous pourriez porter en touchant le véhicule.
- ▶ Ne fumez pas, ne manipulez pas de flamme nue à proximité de la batterie. Faites également attention aux projections d'étincelles, p. ex. lors du contact entre deux câbles.
- ▶ Ne travaillez sur le véhicule qu'en plein air ou dans des locaux bien aérés.

**⚠ ATTENTION** Électrolyte corrosif

Les batteries au plomb contiennent de l'électrolyte fortement corrosif qui, en cas de contact, peut provoquer des lésions cutanées et endommager les vêtements.

- ▶ Portez toujours des gants et des lunettes de protection.
- ▶ En cas de contact avec les yeux ou la peau, rincer les yeux ou la peau pendant plusieurs minutes à l'eau fraîche.

### AVIS

Risque de court-circuit, d'incendie et de dommages au niveau de l'alternateur et des calculateurs, ainsi que des composants.

- ▶ Faites monter et démonter la batterie par un atelier spécialisé uniquement. Porsche recommande de faire exécuter ces opérations par un concessionnaire Porsche, car celui-ci dispose du

personnel d'atelier formé tout spécialement ainsi que des pièces détachées et outils nécessaires.

- ▶ Débranchez la borne moins de la batterie chaque fois que vous effectuez des travaux sur le système électrique.



Fig. 19 : Batterie au plomb

La batterie au plomb se trouve dans le coffre à bagages, sous le cache en plastique. Pour de plus amples informations sur le retrait du cache en plastique :

- ▶ Reportez-vous au chapitre « Coffre à bagages » à la page 95.
- ▶ En cas d'assistance au démarrage, ne branchez jamais directement le câble négatif noir à la batterie. Branchez toujours le câble négatif noir au point de masse -.
- ▶ Reportez-vous au chapitre « Assistance au démarrage » à la page 41.

## Symboles de sécurité sur la batterie au plomb



**Lire le Manuel**



**Porter une protection pour les yeux**



**Tenir les enfants à distance**



**Risque d'explosion**

Lors de la charge la batterie, un mélange de gaz hautement explosif se dégage. C'est pourquoi :



**Feu, étincelles, flamme interdits, défense de fumer**

Évitez toute formation d'étincelles et tout court-circuit lors de la manipulation des câbles et des appareils électriques. Sur les batteries à ventilation centrale, les embouchures des tuyaux présentent une concentration de gaz explosifs plus élevée. Le tuyau de ventilation ne doit pas être plié ou obstrué par des impuretés.



**Risque de brûlures chimiques**

L'électrolyte provoque de fortes irritations. C'est pourquoi vous devez porter des gants et un masque de protection. Ne renversez pas la batterie car de l'acide peut couler par l'ouverture de la ventilation.

**Premiers secours**

En cas de contact de l'électrolyte avec les yeux, rincez-les immédiatement à l'eau claire pendant quelques minutes. Consultez immédiatement un médecin. En cas d'éclaboussures de l'électrolyte sur la peau ou les vêtements, neutralisez immédiatement à l'eau savonneuse et rincez abondamment à l'eau. En cas

d'ingestion d'électrolyte par mégarde, consultez immédiatement un médecin.



**Mise au rebut**

Portez l'ancienne batterie dans un dépôt central.



Ne jetez jamais l'ancienne batterie avec les ordures ménagères.

## Entretien de la batterie au plomb



### Information

Un bon niveau de charge de la batterie évite qu'elle ne gèle. Une batterie déchargée peut geler dès 0 °C alors qu'une batterie entièrement chargée ne gèle qu'à -40 °C.

Ce que je veux	À quoi dois-je prêter attention ?
Prévenir toute décharge de la batterie	<ul style="list-style-type: none"> <li>▶ Coupez les accessoires électriques inutiles lors de trajets courts.</li> <li>▶ Coupez le contact avant de quitter le véhicule.</li> <li>▶ Évitez d'utiliser le PCM lorsque le moteur est à l'arrêt.</li> </ul>
Entretien la batterie	<ul style="list-style-type: none"> <li>▶ La surface de la batterie doit toujours rester propre et sèche.</li> <li>▶ Vérifiez que les bornes sont solidement en place.</li> </ul>

Ce que je veux	À quoi dois-je prêter attention ?
Préparer la batterie à l'hiver	<ul style="list-style-type: none"> <li>▶ Faites contrôler la batterie avant le début de l'hiver.</li> </ul>
Recharger la batterie	<ul style="list-style-type: none"> <li>▶ Ne rechargez pas une batterie gelée ou endommagée.</li> </ul>

## Recharge de la batterie au plomb



Fig. 20 : Bornes de la batterie au plomb

- + Pôle plus
- Point de masse

**⚠ AVERTISSEMENT** Recharge d'une batterie gelée ou endommagée

Il existe un risque d'explosion et de brûlures chimiques en cas de recharge d'une batterie gelée ou



endommagée.

- ▶ Ne rechargez **pas** une batterie gelée ou endommagée.
- 
- ▶ Respectez les instructions du fabricant du chargeur.
  - ▶ Lors de la recharge de la batterie, veillez à ce que l'endroit soit suffisamment aéré.
1. Ouvrez le coffre à bagages.
    - ▷ Reportez-vous au chapitre « Capot du coffre à bagages » à la page 66.
  2. Retirez le cache dans le coffre à bagages.
    - ▷ Reportez-vous au chapitre « Coffre à bagages » à la page 95.
  3. Branchez le câble positif rouge du chargeur à la borne plus + de l'assistance au démarrage.
  4. Branchez le **câble négatif** noir du chargeur au point de masse -.
  5. Allumez le chargeur.
  6. Après la charge, commencez par éteindre le chargeur puis débranchez-le.
- ▶ Pour connaître les recommandations sur un chargeur approprié : contactez un concessionnaire Porsche.

### Remplacement de la batterie au plomb

Les données figurant sur le couvercle de la batterie ne suffisent pas à la recherche d'une batterie comparable, satisfaisant à toutes les exigences de Porsche.

- ▶ Faites remplacer la batterie uniquement par un atelier spécialisé.
- ▶ Ne remplacez la batterie que par une batterie avec technologie AGM (Absorbent Glass Mat) répondant aux exigences spécifiques de votre

véhicule. Porsche vous recommande une batterie Porsche d'origine.

- ▶ Après la pose d'une batterie neuve, vous devez la paramétrer au niveau du véhicule. Consultez un atelier spécialisé. Porsche recommande de faire exécuter ces opérations par un concessionnaire Porsche, car celui-ci dispose du personnel d'atelier formé tout spécialement, ainsi que des pièces détachées et outils nécessaires.
- ▶ Respectez les consignes de mise au rebut des batteries.

### Coupeure de courant

Après une coupeure passagère du courant, il est nécessaire de réinitialiser certains équipements.

1. Mémorisez les positions finales des lève-vitres.
  - ▷ Reportez-vous au chapitre « Vitres » à la page 334.
2. Reparamétrez les roues et les pneumatiques au niveau du système de contrôle de la pression des pneumatiques (TPM).
  - ▷ Reportez-vous au chapitre « Pneumatiques et jantes » à la page 195.
3. Mémorisez les positions finales du toit ouvrant, pour les véhicules qui en sont équipés.
  - ▷ Reportez-vous au chapitre « Toit ouvrant » à la page 323.

### Batterie au lithium

**⚠ AVERTISSEMENT** Électrocution, court-circuit, incendie ou explosion

Tout contact avec des pièces sous tension du véhicule peut entraîner des décharges électriques. Des travaux effectués sur le système électrique du véhicule peuvent entraîner un court-circuit. Ce court-circuit peut, lui-même, déclencher un incendie. De

nombreux liquides du véhicule sont facilement inflammables, p. ex. le carburant, l'huile moteur et l'huile de boîte. Les vapeurs de carburant peuvent générer une déflagration.

- ▶ Faites réaliser vos travaux sur l'installation électrique et la dépose et la repose de la batterie uniquement par un atelier spécialisé et qualifié. Porsche recommande de faire exécuter ces opérations par un concessionnaire Porsche, car celui-ci dispose du personnel d'atelier formé tout spécialement, ainsi que des pièces détachées et outils nécessaires.

**⚠ AVERTISSEMENT** Écoulement d'électrolyte et émanation de gaz toxiques

Dans de rares cas, il existe un risque d'écoulement de liquide électrolyte et d'émanation de gaz toxiques en cas de dommages sur la batterie ou de mauvaise manipulation.

- ▶ Évitez toute inhalation des gaz et tout contact de la peau avec l'électrolyte.
- ▶ Maintenez toute personne à distance et restez dos au vent.
- ▶ Rechargez les batteries au lithium uniquement dans un local bien aéré.

### AVIS

Risque de court-circuit, d'incendie et de dommages au niveau de l'alternateur et des calculateurs, ainsi que des composants.

- ▶ Faites réaliser vos travaux sur l'installation électrique et la dépose et la repose de la batterie uniquement par un atelier spécialisé et qualifié. Porsche recommande de faire exécuter ces

opérations par un concessionnaire Porsche, car celui-ci dispose du personnel d'atelier formé tout spécialement, ainsi que des pièces détachées et outils nécessaires.

- ▶ Débranchez la borne moins de la batterie chaque fois que vous effectuez des travaux sur l'installation électrique.



Fig. 21 : Batterie au lithium

La batterie au lithium de 12 volts se trouve dans le coffre à bagages avant, sous le cache en plastique. Pour de plus amples informations sur le retrait du cache en plastique :

- ▶ Reportez-vous au chapitre « Coffre à bagages » à la page 95.

La batterie 12 volts au lithium est automatiquement coupée du réseau de bord quand sa charge est faible. L'installation électrique est temporairement désactivée. Lorsque la batterie est en charge (depuis au moins 10 minutes) ou si une assistance au démarrage ou une alimentation en courant extérieur est assurée, l'installation électrique se réactive

automatiquement. La batterie 12 volts au lithium est automatiquement reconnectée au réseau de bord.

- ▶ Reportez-vous au chapitre « Assistance au démarrage » à la page 41.
- ▶ Ne branchez jamais directement des câbles d'assistance au démarrage à la batterie.

### Symboles de sécurité sur la batterie au lithium



**Lire le manuel**



**Porter une protection pour les yeux**



**Risque d'explosion**



**Feu, étincelles, flamme interdits, défense de fumer**

Évitez toute formation d'étincelles et tout court-circuit lors de la manipulation des câbles et des appareils électriques.



**Risque de brûlures chimiques**

L'électrolyte provoque de fortes irritations. C'est pourquoi vous devez porter des gants et un masque de protection.

**Premiers secours**

En cas de contact de l'électrolyte avec les yeux, rincez-les immédiatement à l'eau claire pendant quelques minutes. Consultez immédiatement un médecin. En cas d'éclaboussures de l'électrolyte sur la peau ou les vêtements, neutralisez immédiatement à l'eau savonneuse et rincez abondamment à l'eau. En cas d'ingestion d'électrolyte par mégarde, consultez immédiatement un médecin.



**Tenir les enfants à distance**



### Mise au rebut

Déposez la batterie usagée dans un centre de collecte.



Ne jetez jamais la batterie usagée avec les ordures ménagères.



### Travaux d'entretien à ne réaliser que par un personnel spécialisé

N'essayez jamais de remplacer la batterie vous-même. La batterie au lithium ne doit être remplacée que par une batterie au lithium explicitement prévue à Porsche pour ce véhicule. L'utilisation d'autres batteries au lithium ou au plomb provoque de graves dégâts pouvant aller jusqu'à la défaillance totale de l'installation électrique.

Faites remplacer la batterie uniquement par un atelier spécialisé. Porsche recommande de faire exécuter ces opérations par un concessionnaire Porsche, car celui-ci dispose du personnel d'atelier formé tout spécialement, ainsi que des pièces détachées et outils nécessaires.

### entretien de la batterie au lithium

Ce que je veux	À quoi dois-je prêter attention ?
Prévenir toute décharge de la batterie	<ul style="list-style-type: none"> <li>▶ Désactivez les accessoires électriques inutiles lors de trajets courts.</li> <li>▶ Couper le contact avant de quitter le véhicule.</li> </ul>
Préparer la batterie à l'hiver	<ul style="list-style-type: none"> <li>▶ Faites contrôler la batterie avant le début de l'hiver.</li> </ul>

Ce que je veux	À quoi dois-je prêter attention ?
Recharge de la batterie	<ul style="list-style-type: none"> <li>▶ Ne rechargez pas une batterie endommagée.</li> </ul>
Mettre le véhicule hors service	<ul style="list-style-type: none"> <li>▶ Lors de périodes d'immobilisation relativement longues du véhicule, gardez les portes, trappes et capots du véhicule fermés.</li> <li>▶ Coupez le contact.</li> </ul>

### **i** Information

La batterie se décharge même lorsque votre véhicule est immobilisé.

- ▶ Pour garantir le bon fonctionnement de la batterie, rechargez-la ou raccordez-la à un chargeur de batterie approprié doté de caractéristiques courant/tension continu ou seulement à tension continue toutes les 6 semaines environ. Porsche recommande le chargeur de batterie de Porsche Tequipment.

### recharge de la batterie au lithium

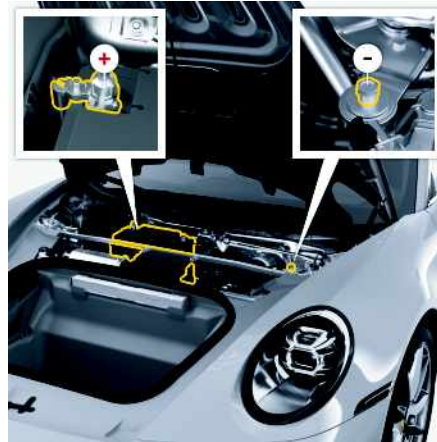

Fig. 22 : Bornes de la batterie au lithium

#### **⚠ ATTENTION**

Dégagement de gaz corrosifs du fait de l'endommagement de la batterie

L'utilisation de boosters ou de chargeurs non homologués peut avoir pour conséquence la recharge de la batterie à une tension de charge et un courant de charge trop élevés. Ceci risque d'endommager la batterie et de provoquer le dégagement de gaz corrosifs. Cela peut entraîner des dégâts considérables sur le véhicule et des brûlures chimiques.

- ▶ N'utilisez pas de booster de charge.
- ▶ Utilisez uniquement des chargeurs homologués par le fabricant de l'appareil pour les batteries LiFePO<sub>4</sub> à système électronique de protection intégré.
- ▶ Ne dépassez jamais les valeurs maximales suivantes :

- Tension de charge maxi 14,8 V (même en cas de défaut avec la batterie coupée ; aucune crête de tension autorisée)
- Courant de charge maxi 90 A

- ▶ En cas de doute : contactez un concessionnaire Porsche.

- ▶ Respectez les instructions du fabricant du chargeur.
- ▶ Lors de la recharge de la batterie, veillez à ce que l'endroit soit suffisamment aéré.

- Ouvrez le coffre à bagages.
  - ▶ Reportez-vous au chapitre « Coffre à bagages » à la page 95.
- Ouvrez le capot de protection au niveau du pôle plus de l'assistance au démarrage +.
- Branchez le câble positif **rouge** du chargeur à la borne plus + de l'assistance au démarrage.
- Branchez le **câble négatif** noir du chargeur au point de masse –.
- Allumez le chargeur.
- Après la charge, commencez par éteindre le chargeur puis débranchez-le.
- Fermez le capot au niveau de la borne plus pour l'assistance au démarrage +.

Pour connaître les recommandations sur un chargeur approprié :

- ▶ Contactez un concessionnaire Porsche.

### remplacement de la batterie au lithium

#### **⚠ AVERTISSEMENT**

Risque d'incendie dû à une batterie au lithium inappropriée

Si vous utilisez une batterie au lithium inappropriée ou mal montée, vous risquez de provoquer de graves dégâts sur l'installation électrique et, dans de rares

A  
B  
C  
D  
E  
F  
G  
H  
I  
J  
K  
L  
M  
N  
O  
P  
Q  
R  
S  
T  
U  
V  
W  
X  
Y  
Z

cas, un incendie (p. ex. lors de la charge).

- ▶ N'essayez jamais de remplacer la batterie vous-même. La batterie au lithium ne doit être remplacée que par une batterie au lithium explicitement prévue à Porsche pour ce véhicule. L'utilisation d'autres batteries au lithium ou au plomb provoque de graves dégâts pouvant aller jusqu'à la défaillance totale de l'installation électrique.
- ▶ Faites remplacer la batterie uniquement par un atelier spécialisé. Porsche recommande de faire exécuter ces opérations par un concessionnaire Porsche, car celui-ci dispose du personnel d'atelier formé tout spécialement, ainsi que des pièces détachées et outils nécessaires.
- ▶ Respectez les consignes de mise au rebut des batteries au lithium.

## Coupure de courant

Après une coupure passagère du courant, il est nécessaire de réinitialiser certains équipements.

1. Mémorisez les positions finales des lève-vitres.
  - ▷ Reportez-vous au chapitre « Vitres » à la page 334.
2. Paramétrez les roues et les pneumatiques au niveau du système de contrôle de la pression des pneumatiques (TPM).
  - ▷ Reportez-vous au chapitre « Pneumatiques et jantes » à la page 195.

## Boîte de vitesses

### Conduite avec la boîte de vitesses Porsche Doppelkupplung (PDK)

La boîte de vitesses Porsche Doppelkupplung à 8 rapports (PDK) est une boîte dotée d'un mode « automatique » et d'un mode « manuel ».

En **mode automatique** (mode de fonctionnement **D**), le changement de rapport est automatique. Les palettes de passage de rapport au volant vous permettent de passer temporairement du mode automatique au mode manuel.

En **mode manuel** (mode de fonctionnement **M**), le changement de rapport se fait par l'intermédiaire des palettes au volant. Lorsque vous roulez, vous pouvez passer à votre gré entre le mode de fonctionnement **D** et **M**.

- ▶ Attention à ne pas actionner involontairement les palettes de passage de rapport au volant en mode automatique ou manuel et de déclencher ainsi des erreurs de sélection.

#### Changement de mode de fonctionnement

Le mode de fonctionnement **P** est actif lorsque le contact est coupé.

Pour passer de **P** au mode de fonctionnement **N**, **D** ou **R**, il faut appuyer sur la pédale de frein.

Pour passer de **D** à **R** ou de **R** à **D**, il faut appuyer sur la pédale de frein.

Vous ne pouvez passer en mode de fonctionnement **M** qu'à partir du mode de fonctionnement **D**. Pour passer en mode de fonctionnement **P**, soit il faut appuyer sur la touche P du levier sélecteur, soit le contact doit être coupé.

#### Touche P

La **touche P** sur le levier sélecteur active le verrou de parking de la boîte de vitesses. Le verrou de parking

de la boîte de vitesses (Auto-P) est automatiquement enclenché dans le mode de fonctionnement **D**, **M** ou **R** lorsque vous coupez le contact.

#### Démarrage du moteur

Vous ne pouvez démarrer le moteur que si vous appuyez sur la pédale de frein et que le mode de fonctionnement **P** ou **N** est activé.

#### Démarrage du véhicule

- ▶ Pour prendre la route, activez le mode de fonctionnement souhaité (**D**, **M** ou **R**) uniquement quand le moteur tourne au ralenti et en actionnant la pédale de frein.
- ▶ Le véhicule ne restant pas immobile lorsqu'un rapport est engagé, ne relâchez la pédale de frein qu'au moment de démarrer.

#### Démarrage en côte

- ▷ Reportez-vous au chapitre « Fonction HOLD » à la page 144.

#### Arrêt du véhicule

- ▶ Lors d'un bref arrêt (p. ex. à un feu rouge), laissez le levier sélecteur en mode de fonctionnement **D** ou **M** et maintenez le véhicule à l'arrêt à l'aide de la pédale de frein.
- ▶ En côte, ne retenez pas le véhicule en appuyant sur l'accélérateur : utilisez la pédale de frein ou le frein de parking électrique.
- ▶ Avant de quitter le véhicule, serrez toujours le frein de parking électrique et activez le mode de fonctionnement **P**.

#### Stationnement du véhicule

- ▶ Appuyez légèrement sur la pédale d'accélérateur !
- ▶ Pour vous garer ou faire un créneau dans un espace étroit, dosez la vitesse de manœuvre en utilisant la pédale de frein.

### Lecture de l'affichage du mode de fonctionnement et du rapport engagé



Fig. 23 : Affichage du mode de fonctionnement et du rapport engagé

Lorsque le moteur tourne, le mode de fonctionnement **A** et le rapport engagé **B** s'affichent.

Si, par mégarde, vous faites passer le levier sélecteur du mode **P** ou **N** à un autre mode de fonctionnement sans actionner le frein, ce mode de fonctionnement ne sera pas engagé. Un message apparaît dans le combiné d'instruments.

- ▶ Pour démarrer, actionnez la pédale de frein et engagez à nouveau le mode de fonctionnement souhaité depuis **P** ou **N**.

#### Le mode de fonctionnement **R** ou **D** clignote dans le combiné d'instruments

Une tentative a été faite d'engager le mode de fonctionnement **R** au-dessus de la vitesse limite admise.

- ▶ Freinez jusqu'à l'immobilisation du véhicule et gardez le pied sur la pédale de frein tout en engageant un autre rapport que **P** ou **N**.

## A Modes de fonctionnement

### B P – Verrouillage de parking

N'enclenchez le verrouillage de parking que lorsque le véhicule est à l'arrêt.



Fig. 24 : Activation du verrouillage de parking

- ▶ Appuyez sur la touche **P**.  
Si le mode de fonctionnement **P** clignote, le verrou de parking n'est pas enclenché. Le véhicule risque de rouler.
- ▶ Repassez le mode de fonctionnement **R** depuis **P**.

### R – Marche arrière

- ▶ Ne passez ce rapport que lorsque le véhicule est arrêté et freiné.

### N – Neutre (point mort)

Le mode de fonctionnement **N** doit être sélectionné, p. ex. en cas de remorquage du véhicule ou dans les tunnels de lavage.

- ▶ Pour prendre la route, passez le rapport de boîte voulu (**D**, **M** ou **R**) uniquement quand le moteur tourne au ralenti et actionnez la pédale de frein.

## i Information

Si vous arrêtez le moteur avec le mode **N** engagé, le mode de fonctionnement passe automatiquement à **P** au bout de quelques minutes. Un message apparaît dans le combiné d'instruments.

### D – Mode automatique

- ▶ Activez le mode de fonctionnement **D** pour la conduite « normale ».

Le passage des différents rapports s'effectue automatiquement en fonction de la position de la pédale d'accélérateur et de la vitesse.

## i Information

Le passage des rapports au niveau du volant permet de passer temporairement du mode automatique **D** au mode manuel **M**.

Par exemple dans les cas suivants :

- Rétrogradage avant un virage ou une agglomération.
- Rétrogradage dans une descente (frein moteur).
- Rétrogradage pour de courtes accélérations.

Le mode manuel reste activé dans les cas suivants :

- en décélération.
- lorsque le véhicule est à l'arrêt, p. ex. à un carrefour.
- lorsque la logique de passage des rapports du véhicule a été rétrogradée d'un rapport plusieurs fois.

Le mode manuel est désactivé dans les cas suivants :

- automatiquement après env. 6 secondes.

## M – Mode manuel

Les palettes de passage des rapports au volant permettent un passage des huit rapports en marche avant.



Fig. 25 : Mode manuel

- ▶ Appuyez sur la touche **M**.

Le rapport engagé est maintenu lors du passage de **D** en **M**.

Lorsque vous passez de la position **M** à **D**, la commande sélectionne la caractéristique de passage de rapport appropriée au mode de conduite et engage le rapport correspondant.



Fig. 26 : Volant avec palettes de passage de rapport

### Passage au rapport supérieur avec la palette droite « + » de passage de rapport

- ▶ Tirez sur la palette de passage de rapport droite.

### Rétrogradage avec la palette de changement de vitesses « - » gauche

- ▶ Tirez sur la palette de passage de rapport gauche.

### Passage sur N – Neutre (point mort) avec les palettes de passage de rapport

- ▶ Tirez simultanément sur les deux palettes et relâchez-les aussitôt.

La boîte de vitesses passe sur **N** – Neutre (point mort). Le véhicule roule alors avec le moteur débrayé et au régime de ralenti sans frein moteur. Si le dernier mode de fonctionnement activé est **D** ou **M**, le chiffre clignote dans l'affichage du rapport.

Vous réengagez un rapport en tirant sur une palette de passage de rapport ou en sélectionnant **D**, **R** ou **M**.

## i Information

Sous un seuil de vitesse, l'embrayage n'est pas refermé. Le mode de fonctionnement souhaité doit ensuite être engagé depuis **N** en actionnant la pédale de frein.

### Recommandation de passage au rapport supérieur pour une conduite économique

L'indicateur de passage au rapport supérieur axé sur la consommation permet de conduire de manière plus économique et de réduire la consommation de carburant. En fonction du rapport choisi, du régime moteur et de la position de l'accélérateur, le voyant de passage au rapport supérieur  recommande de changer de rapport.

- ▶ Passez le rapport immédiatement supérieur  lorsque le voyant de passage au rapport supérieur s'allume.

### Actionnement de la fonction kick-down

La fonction kick-down est active en mode de fonctionnement **D**.

- ▶ Pour disposer d'une accélération optimale, par exemple au moment d'un dépassement, appuyez rapidement à fond sur la pédale d'accélérateur jusqu'en butée (kick-down).  
Selon la vitesse du véhicule et le régime moteur, la boîte de vitesses rétrograde.  
Le seuil de passage du rapport supérieur correspond aux régimes les plus élevés.

### Mode croisière

En mode Croisière, le rapport engagé est automatiquement désaccouplé, ce qui évite l'effet de frein moteur. Le véhicule roule en roue libre.

### Activation du mode Croisière

- ✓ Programme de conduite **NORMAL** ou **WET** activé.
  - ✓ Mode de fonctionnement **D** ou **M** sélectionné.
  - ✓ Porsche Stability Management (PSM) actif.
  - ✓ Régulateur de vitesse désactivé.
  - ✓ Régulateur de vitesse adaptatif (ACC) désactivé.
  - ✓ Porsche InnoDrive (PID) désactivé.
1. Retirez totalement le pied de la pédale d'accélérateur.
  2. Passez au rapport le plus élevé possible à l'aide de la palette de passage de rapport.  
Le mode Croisière s'engage.

### Quitter le mode croisière

- ▶ Appuyez sur la pédale d'accélérateur.  
– ou –  
Changez de rapport avec la palette de passage de rapport.  
Le moteur est rembrayé et met fin au mode Croisière.

### Démarrage avec Launch Control

- ✓ Véhicules disposant du pack Sport Chrono.



### AVERTISSEMENT

Perte de contrôle du véhicule ou mise en danger des autres usagers

Dans certaines conditions (mauvais état de la chaussée, manque d'attention, etc.), vous risquez de perdre le contrôle de votre véhicule ou les autres



usagers risquent d'être mis en danger.

- ▶ Sur la voie publique, utilisez le Launch Control uniquement lorsque l'état de la chaussée et les conditions de circulation le permettent.
- ▶ Ne mettez pas en danger les autres usagers lorsque vous démarrez à l'aide du Launch Control.

### **i** Information

Les sollicitations sur les composants augmentent nettement dans le cas de démarrages effectués avec une accélération maximale par rapport aux démarrages normaux.

Le Launch Control vous permet d'obtenir une accélération maximale en départ arrêté.

- ✓ Boîte de vitesses à température de service.
- ✓ Chaussée en pente douce.
- ✓ Programme de conduite SPORT PLUS activé.
- ✓ Volant en ligne droite.

1. Appuyez sur la pédale de frein avec votre pied gauche.
2. Appuyez rapidement à fond sur la pédale d'accélérateur et maintenez-la enfoncée. Le régime moteur se règle automatiquement. Une remarque apparaît sur le combiné d'instruments.
3. Relâchez la pédale de frein dans la seconde qui suit.

1. Il se peut que l'équipement ne soit lancé qu'à une date ultérieure ou qu'il ne soit disponible que sur certains marchés.

## Conduite avec<sup>1</sup> boîte mécanique

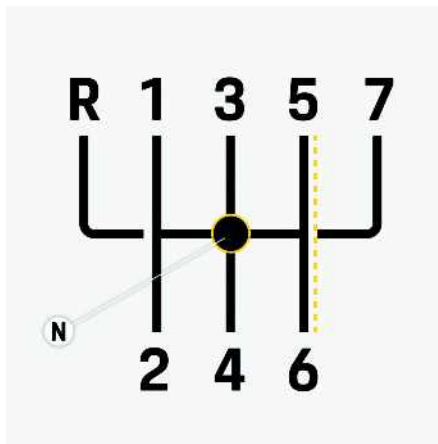

Fig. 27 : Position des rapports sur le levier de vitesses

### **⚠** AVERTISSEMENT

Pédales bloquées

Des tapis de sol ou des objets inappropriés ou mal fixés peuvent réduire la course de la pédale ou gêner l'actionnement de la pédale.

- ▶ La course de la pédale ne doit pas être entravée par le tapis de sol ou par tout autre objet.
- ▶ Lorsque vous passez un rapport, veillez toujours à enfoncer à fond la pédale d'embrayage et à bien enclencher le rapport.
- ▶ Engagez toujours le rapport inférieur voulu pour rouler en côte et en descente. La puissance et le frein moteur sont ainsi exploités au maximum.

### **i** Information

Les rapports 1 à 6 sont conçus pour une conduite normale et/ou orientée sur la performance (vitesse maximale atteinte sur le 6ème rapport).

Le 7ème rapport est conçu pour réduire le régime afin d'augmenter le confort aux vitesses élevées tout en diminuant la consommation.

### Mise au point mort de la boîte de vitesses

Le point mort **N** de la boîte de vitesses se situe entre le couloir de sélection du 3e et du 4e rapport.

### Sélection du 7ème rapport

Un blocage de passage de rapport séquentiel est installé pour éviter tout passage erroné au 7ème rapport en cas de conduite sportive.

Le 7e rapport ne peut être engagé qu'à partir du 5ème ou du 6ème rapport (voir (fig. 27), ligne blanche et jaune).

### Passage du 7ème au 6ème rapport

- ▶ Par une légère pression vers la droite, guidez le levier de vitesse du 7ème au 6ème rapport.

### Passage du 7e au 5e rapport

- ▶ Recommandation : depuis le 7e rapport, passez d'abord au point mort **N** (blocage de passage de rapport actif), puis passez le 5e rapport.

### Affichage du rapport engagé

L'affichage du rapport sur le combiné d'instruments indique le rapport engagé.





### Enclenchement de la marche arrière

- ▶ Vous ne devez passer la marche arrière que lorsque le véhicule est à l'arrêt.
- ▶ Vous pouvez engager la marche arrière en déplaçant le levier de vitesses vers la gauche et en dépassant le blocage.  
Quand le contact est mis, les feux de recul s'allument lorsque vous passez la marche arrière.

### Utilisation de la recommandation de passage au rapport supérieur

L'indicateur de passage au rapport supérieur du combiné d'instruments axé sur la consommation permet de conduire de manière plus économique et de réduire la consommation de carburant.

En fonction du rapport choisi, du régime moteur et de la position de l'accélérateur, le voyant de passage au rapport supérieur  recommande de changer de rapport.

- ▶ Passez le rapport immédiatement supérieur  lorsque le voyant de passage au rapport supérieur s'allume.

### Prise en compte du régime moteur autorisé

- ▶ Passez le rapport supérieur ou relâchez l'accélérateur avant d'avoir atteint le repère rouge sur l'échelle graduée du compte-tours.

En accélération, l'alimentation en carburant est coupée lorsque vous atteignez la zone rouge.

**AVIS**

Risque d'endommagement du moteur (surrégime) en cas de passage au rapport inférieur.

- ▶ Attention à ne pas dépasser le régime moteur maximum autorisé en rétrogradant.

### Conduite avec assistant passage vitesses

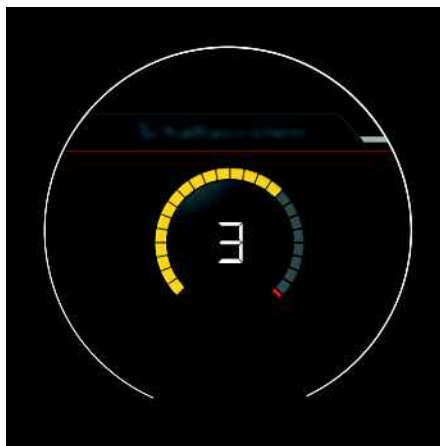

Fig. 28 : Exemple d'assistant de passage de vitesses

#### ▶ Assistant de passage de vitesses

Pour optimiser les performances en conduite, un indicateur de passage au rapport supérieur est proposé. L'assistant de passage de vitesses signale une recommandation de passage au rapport supérieur avec une indication préalable représentée par des segments qui se remplissent. Les couleurs des segments s'affichent dans l'ordre suivant : blanc, jaune, rouge.



Fig. 29 : Exemple de recommandation de changement de rapport

Si tous les segments sont rouges, un signe + invitant à passer le rapport supérieur s'affiche à côté de l'affichage du rapport engagé.

## Caméra de vision nocturne

### ⚠ AVERTISSEMENT

Reconnaissance incomplète et/ou absence de détection d'objets par l'assistance à la vision nocturne

L'assistance à la vision nocturne est un système d'assistance qui ne peut pas signaler une collision en toutes circonstances. Risque d'accident.

Il incombe systématiquement au conducteur de freiner en temps voulu et d'assurer un éclairage adapté à la situation.

- ▶ Conduisez avec une extrême vigilance.
- ▶ Tenez toujours compte des événements extérieurs et de l'environnement du véhicule.

### ⚠ ATTENTION

Caméra de vision nocturne restreinte ou non disponible

Des chocs ou des dommages sur le pare-chocs, p. ex. suite à une collision légère en stationnement, peuvent dérégler la caméra. Cela peut compromettre les performances du système.

- ▶ Consultez un atelier spécialisé. Porsche recommande de faire exécuter ces opérations par un concessionnaire Porsche, car celui-ci dispose du personnel d'atelier formé tout spécialement, ainsi que des pièces détachées et outils nécessaires.

La caméra thermique de la caméra de vision nocturne située dans le bouclier avant du véhicule fournit une image des différences thermiques de l'environnement, qui peut être affichée dans l'affichage Voiture et informations du combiné d'instruments. À partir de la zone éclairée par les phares, le système peut détecter les personnes et animaux non

éclairés et les mettre en évidence sur l'image de la caméra.

La caméra thermique étant exclusivement sensible dans la plage du rayonnement thermique, son image peut fortement diverger de l'image perçue par l'œil humain. La caméra de vision nocturne détecte les personnes et les animaux s'il fait suffisamment noir et que la température ambiante est inférieure à 28 °C.

Un risque de collision ou des personnes passant très près déclenchent un avertissement dans les limites du système. Le système avertit dans ce cas le conducteur de manière visuelle et sonore. Sur les véhicules équipés du Porsche Dynamic Light System Plus, l'image de la personne en danger clignote en plus pour augmenter sa détectabilité.

Un risque de collision avec des animaux sauvages en dehors des zones urbaines déclenche également un avertissement dans les limites du système. Le système avertit dans ce cas le conducteur de manière visuelle et sonore.



Fig. 30 : Image des différences thermiques de la caméra de vision nocturne

L'assistance à la vision nocturne Porsche comprend les fonctions suivantes :

- Affichage de l'image des différences thermiques
- Avertissement piétons et animaux

### Avertissement piétons

Si le système détecte une collision possible avec un piéton, il peut avertir le conducteur dans une plage de vitesses jusqu'à 250 km/h par un signal sonore et un affichage sur le combiné d'instruments.



Fig. 31 : Avertissement piétons dans le combiné d'instruments

L'avertissement piétons a lieu quand un piéton se trouve dans la voie de circulation ou s'en approche. Sur les véhicules équipés de phares à LED à faisceau matriciel, l'image de la personne en danger clignote en plus pour augmenter sa détectabilité. Avec cet avertissement, il se peut que la collision ne puisse être évitée que dans la mesure où le conducteur fait une embardée ou freine brusquement. Le délai d'avertissement varie en fonction des conditions de circulation et du comportement du conducteur.

### Avertissement animaux

L'avertissement animaux réagit aux dangers dus à des animaux sauvages de grande taille, p. ex. des chevreuils, en dehors des zones habitées. L'avertissement animaux se déclenche lorsqu'un animal se trouve dans la voie de circulation projetée ou à proximité dangereuse. Dans les zones urbaines, l'avertissement animaux est automatiquement

désactivé pour éviter les fausses alertes, p. ex. des chiens en laisse.

## Activation et désactivation de l'assistance à la vision nocturne

▶ ASSIST  ▶ Assistance à la vision nocturne

### Réglage de l'avertissement de collision et de l'adaptation de l'image

Vous pouvez régler le délai de l'avertissement de collision et les paramètres d'image de la caméra de vision nocturne dans le PCM.

▶ ASSIST  ▶  ▶ Réglages du système d'assistance ▶ Assistance à la vision nocturne

### Affichage d'état de l'assistance à la vision nocturne

Symbole	Combiné d'instruments	Signification
	Affichage Voiture et informations	Indique lors de l'affichage de l'image de la caméra que le système ne peut actuellement pas détecter de personnes ou d'animaux de manière fiable en raison des conditions ambiantes (température extérieure et luminosité). Aucune fonction d'avertissement n'est disponible pour le moment.

### Nettoyage de la caméra de l'assistance à la vision nocturne

- ✓ Les feux de croisement ou de route sont activés. Une fois que le contact est mis, la caméra de l'assistance à la vision nocturne est automatiquement nettoyée à chaque premier et dixième actionnement du système de lave-glace.
- ▶ Reportez-vous au chapitre « Utilisation des essuie-glaces avant » à la page 140.

## Capot du coffre à bagages

### Ouverture et fermeture du capot du coffre à bagages

Ouverture du capot du coffre à bagages à l'aide de la touche située dans l'habitacle

AVIS

Risque de détérioration du capot du coffre à bagages et / ou des essuie-glaces.

- ▶ Assurez-vous que les essuie-glaces ne sont pas rabattus vers l'avant lors de l'ouverture du capot du coffre à bagages.
  - ▶ Avant d'ouvrir le capot du coffre à bagages, désactivez toujours les essuie-glaces (levier d'essuie-glaces en position **0**).
- 
- ▶ Reportez-vous au chapitre « Essuie-glace » à la page 139.

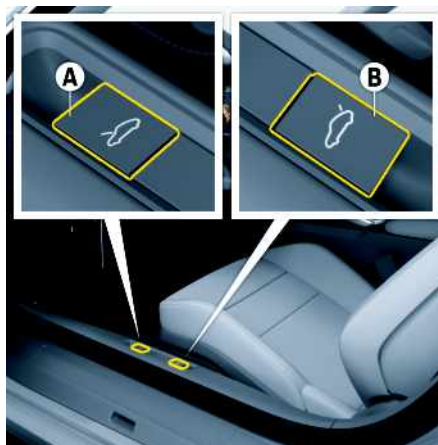

Fig. 32 : Ouverture du capot du coffre à bagages

- A** Touche du capot du coffre à bagages
- B** Touche du capot moteur

1. Tirez sur la touche **A**.  
Le capot est déverrouillé.



Fig. 33 : Déverrouillage du capot du coffre à bagages

2. Soulevez légèrement le capot et ouvrez le système de retenue (**flèche**).
3. Ouvrez complètement le capot.  
Lorsque le capot est ouvert, l'éclairage du coffre à bagages s'allume.

## Ouverture du capot du coffre à bagages avec la clé du véhicule



Fig. 34 : Ouverture du capot du coffre à bagages avec la clé du véhicule

1. Appuyez sur la touche .
2. Soulevez légèrement le capot et ouvrez le système de retenue.
3. Ouvrez complètement le capot.  
Lorsque le capot est ouvert, l'éclairage du coffre à bagages s'allume.

### **i** Information

Lorsque vous déverrouillez le capot du coffre à bagages à l'aide de la clé du véhicule, les portes du véhicule sont également déverrouillées.

## Ouverture du capot du coffre à bagages avec accès Confort (sans clé)



Fig. 35 : Ouverture du capot du coffre à bagages avec accès Confort

- ✓ Véhicules avec accès Confort
  - ✓ La clé du véhicule se trouve à l'avant du véhicule.
1. Passez la main entre l'écusson Porsche et la plaque d'immatriculation. Effectuez alors un mouvement d'avant en arrière ou un mouvement de balayage.  
Le capot est déverrouillé.
  2. Soulevez légèrement le capot et ouvrez le système de retenue.
  3. Ouvrez complètement le capot.  
Lorsque le capot est ouvert, l'éclairage du coffre à bagages s'allume.

## Fermeture du capot du coffre à bagages



**ATTENTION**

Capot du coffre à bagages pesant

Lorsque vous fermez le capot du coffre à bagages, il retombe à mi-hauteur dans la serrure, entraîné par son propre poids.

- ▶ Attention à ne pas mettre des objets ou des parties du corps au niveau des pièces mobiles (charnières) du capot du coffre à bagages.
1. Abaissez le capot et laissez-le retomber dans la serrure en l'accompagnant. Appuyez sur le capot, dans la zone de la serrure, avec la paume de la main.
  2. Assurez-vous que le verrou du capot est correctement engagé dans la serrure.  
Si le capot n'est pas bien fermé, un message apparaît dans le combiné d'instruments lorsque le véhicule roule.

## Déverrouillage d'urgence du capot du coffre à bagages

Lorsque la batterie est déchargée, le capot du coffre à bagages ne peut être déverrouillé qu'à l'aide d'une batterie extérieure.

- ▶ Reportez-vous au chapitre « Assistance au démarrage » à la page 41.

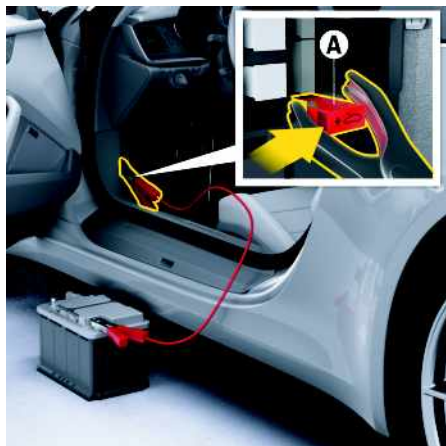

Fig. 36 : Déverrouillage d'urgence du capot du coffre à bagages – Raccordement de la borne plus

1. Déverrouillez le véhicule en insérant la clé de secours dans la serrure de la portière.
2. Retirez le couvercle en plastique de la boîte à fusibles de gauche.
3. Extrayez la borne plus **A** (rouge) dans la boîte à fusibles.
4. À l'aide du câble d'assistance au démarrage rouge, reliez la borne plus de la batterie extérieure à la borne plus **A** de la boîte à fusibles.

## **i** Information

Si le véhicule était verrouillé, l'avertisseur d'alarme retentit dès que la borne moins est raccordée.

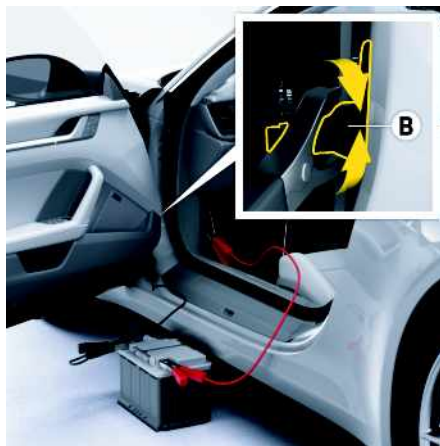



Fig. 37 : Déverrouillage d'urgence du capot du coffre à bagages - Raccordement de la borne moins

5. À l'aide du câble d'assistance au démarrage noir, reliez la borne moins de la batterie extérieure à l'articulation du dispositif d'arrêt de la porte **B**.
6. Appuyez sur la touche  de la clé du véhicule pendant environ 2 secondes. Le capot du coffre à bagages se déverrouille et le système d'alarme est désactivé.
7. Débranchez d'abord le câble négatif, puis le câble positif.
8. Insérez la borne plus **A** dans la boîte à fusibles et remettez en place le cache en plastique de la boîte à fusibles.

## Capote

- ▷ Reportez-vous au chapitre « Entretien » à la page 132.
- ▷ Reportez-vous au chapitre « Warn- und Informationsmeldungen » à la page 168.

### AVIS

Risque de détérioration de la capote et de son mécanisme.

- ▶ N'actionnez pas la capote :
  - Lorsque la température extérieure est inférieure à 0 °C.
  - Lorsque le véhicule se trouve surélevé d'un seul côté sur une bordure de trottoir, un pont élévateur ou un cric.
  - Lorsque des bagages ou autres objets (derrière les sièges arrière p. ex.) entravent le mouvement de la capote.

- Lorsque les arceaux de sécurité sont déployés.
- ▶ Pour ne pas décharger rapidement la batterie du véhicule par inadvertance, évitez d'actionner trop souvent la capote à l'arrêt.
- ▶ Ne roulez qu'avec la capote entièrement ouverte ou fermée.
- ▶ Veillez à maintenir un espace suffisant au-dessus de la capote (p. ex. dans un garage) lors de l'ouverture ou de la fermeture.
- ▶ Pour éviter toute tache de moisissures ou trace de frottement, ouvrez seulement la capote lorsqu'elle est propre et sèche.
- ▶ Garez autant que possible votre véhicule à l'ombre, le rayonnement solaire altérant la toile, la plastification et la couleur.
- ▶ Actionnez la capote uniquement lorsque vous roulez sur une chaussée bien plane.
- ▶ N'actionnez pas la capote en cas de fort vent ou de tempête.

## Ouverture et fermeture de la capote



### AVERTISSEMENT

Ouverture et fermeture de la capote

Lors de l'ouverture et de la fermeture de la capote, des parties du corps peuvent venir à se trouver entre le mécanisme de la capote ou le capot du puits de

capote et les parties fixes du véhicule.

- ▶ Veillez impérativement à ce que personne ne puisse être blessé par le mécanisme de la capote ou le capot du puits de capote.
- ▶ N'actionnez pas la capote avec la clé du véhicule en l'absence de contact visuel direct avec le véhicule.
- ▶ Pour interrompre l'actionnement de la capote en cas de danger, relâchez immédiatement la touche située dans le véhicule ou sur la clé du véhicule.
- ▶ Le cache du miroir de courtoisie dans les pare-soleil doit être fermé lors de la fermeture de la capote.

Les vitres latérales avant et arrière s'abaissent automatiquement lors de l'**ouverture de la capote**. Les vitres latérales avant se ferment automatiquement si vous oubliez d'arrêter la commande de capote lorsque celle-ci atteint la position finale. Les vitres latérales avant et arrière s'abaissent automatiquement lors de la **fermeture de la capote**. Elles se referment automatiquement si vous oubliez d'arrêter la commande de capote lorsque celle-ci atteint sa position finale.



## Ouverture et fermeture de la capote avec la touche située dans l'habitacle



Fig. 38 : Ouverture de la capote avec la touche



Fig. 39 : Fermeture de la capote avec la touche

- ✓ Contact mis.
- ✓ Vitesse jusqu'à environ 50 km/h. En cas de dépassement de cette vitesse maximale, le processus d'ouverture / de fermeture s'interrompt.
- ▶ Appuyez sur la touche correspondante d'ouverture ou de fermeture de la capote sans la relâcher jusqu'à ce que la capote atteigne sa position finale ou que les glaces se trouvent dans la position souhaitée.

Le message correspondant affiché dans le combiné d'instruments disparaît une fois la position finale atteinte.

En cas de danger :

- ▶ Relâchez la touche.
- La manœuvre de la capote s'interrompt.

## Ouverture et fermeture de la capote avec la clé du véhicule (selon le pays)

1. Déverrouillez le véhicule.
  2. Appuyez sur la touche de la clé du véhicule jusqu'à ce que la capote atteigne sa position finale ou que les vitres se trouvent dans la position souhaitée.
- En cas de danger :
- ▶ Relâchez la touche.
- La manœuvre de la capote s'interrompt.
3. Le cas échéant, verrouillez à nouveau le véhicule.

## Redressement et retrait du saute-vent



**AVERTISSEMENT**

Redressement du saute-vent

Les personnes assises sur les sièges arrière peuvent se trouver coincées lors du redressement du saute-

vent.

- ▶ Veillez à ne blesser personne lorsque vous redressez le saute-vent.
- ▶ En cas de danger, relâchez immédiatement le commutateur.

### AVIS

Risque de détérioration du saute-vent et des dossiers de siège. Le saute-vent peut percuter les dossiers de siège si ceux-ci sont fortement inclinés.

- ▶ Positionnez toujours les deux dossiers de siège à la verticale avant de redresser le saute-vent.



Fig. 40 : Redressement et retrait du saute-vent

- ✓ Contact mis.
- ✓ Vitesse jusqu'à env. 120 km/h pour le retrait et jusqu'à env. 200 km/h pour le redressement. Si ces vitesses sont dépassées, le retrait / redressement du saute-vent est impossible.



- ▶ Maintenez la touche enfoncée jusqu'à ce que la position finale du saute-vent soit atteinte et que le message correspondant disparaisse du combiné d'instruments.

## Actionnement de secours de la capote et du saute-vent



### AVERTISSEMENT

Pièces mobiles de la capote pendant l'actionnement de secours

- ▶ L'actionnement de secours ne doit être effectué qu'avec la plus grande prudence.
- ▶ N'actionnez pas la capote ou le saute-vent à l'aide de la touche ou de la clé du véhicule pendant l'actionnement de secours.

### AVIS

Risque de détérioration de la capote et de son mécanisme.

- ▶ N'actionnez pas la capote ou le saute-vent à l'aide de la touche ou de la clé du véhicule pendant ou après l'actionnement de secours.
- ▶ Roulez lentement et avec prudence.
- ▶ Consultez un atelier spécialisé. Porsche recommande de faire exécuter ces opérations par un concessionnaire Porsche, car celui-ci dispose du personnel d'atelier formé tout spécialement ainsi que des pièces détachées et outils nécessaires.

### Contrôle du système de capote

Avant d'effectuer l'actionnement de secours, contrôlez les points suivants :

- Lors de l'actionnement de la capote et du saute-vent avec la touche située dans l'habitacle, le contact était-il mis ?

- ▶ Coupez le contact afin d'éviter d'actionner involontairement la capote et le saute-vent.

### Dépose de l'habillage de tablier arrière

1. Prenez le tournevis dans l'outillage de bord placé dans le coffre à bagages.
  - ▶ Reportez-vous au chapitre « Coffre à bagages » à la page 95.

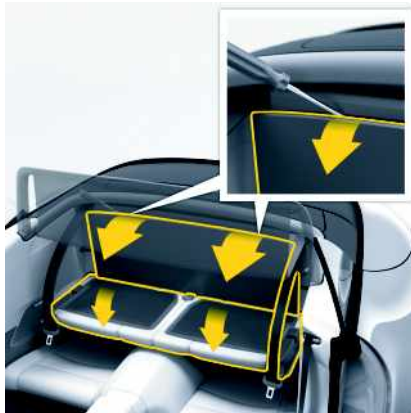

Fig. 41 : Rabattement des dossiers arrière et de l'habillage de tablier arrière vers l'avant

2. Rabattement des dossiers des sièges arrière vers l'avant
3. À l'aide du tournevis, soulevez avec précaution l'habillage de tablier arrière hors des points de verrouillage et rabattez-le vers l'avant.

– ou –

En fonction de l'équipement, retirez l'habillage de tablier arrière par les deux boucles et rabattez-le vers l'avant.



Fig. 42 : Retrait de la clé d'actionnement de secours

4. Retirez la clé d'actionnement de secours A de l'habillage de tablier arrière.

**Procédure d'actionnement de secours du saute-vent**

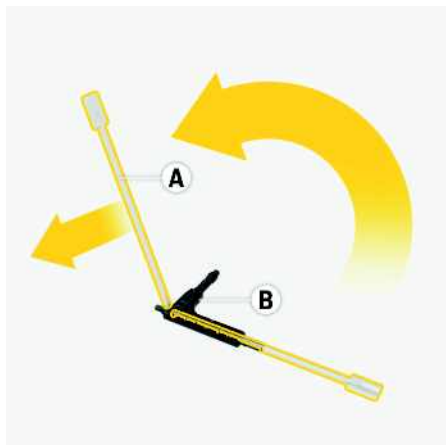

Fig. 43 : Clé d'actionnement de secours

1. Retirez la garniture en plastique **B** de la clé d'actionnement de secours **A**.
2. Tournez l'insert métallique hors de la garniture en plastique **B** d'env. 90° vers le haut et tirez-le vers l'avant.

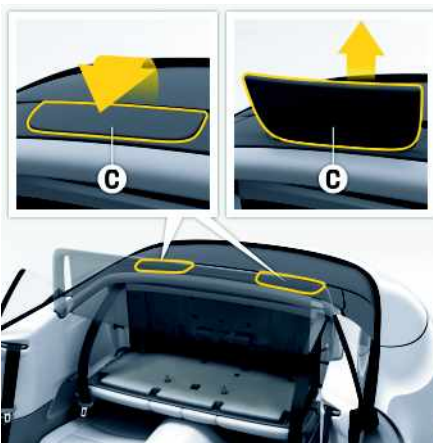

Fig. 44 : Retrait des caches des arceaux de sécurité

3. Rabattez vers l'avant les deux caches **C** des arceaux de sécurité et déclipsez-les vers le haut.

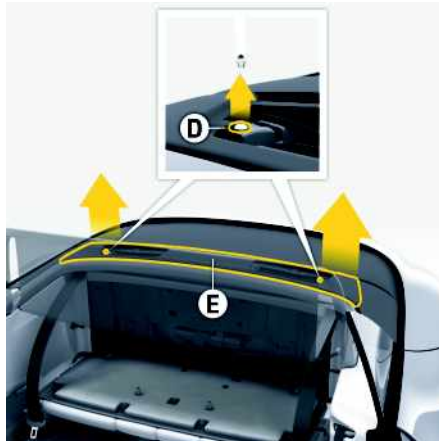

Fig. 45 : Retrait du capot des arceaux de sécurité

4. Dévissez les deux vis **D** du cache des arceaux de sécurité à l'aide d'un tournevis.
5. Libérez le capot **E** des arceaux de sécurité en le tirant vers le haut pour le sortir des points de verrouillage.

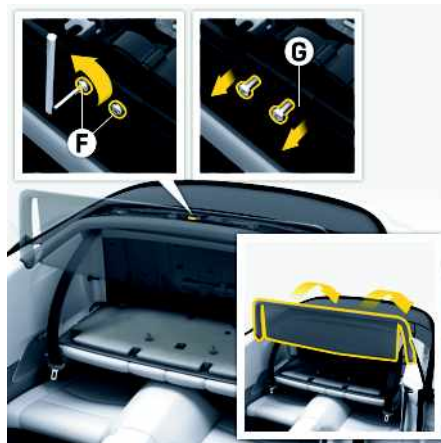

Fig. 46 : Escamotage du saute-vent

6. Dévissez les vis **F** au niveau du moteur du saute-vent à l'aide de l'insert métallique **A** (TORX®) de la clé d'actionnement de secours.
7. Tirez vers l'avant la plaque de maintien **G** (si nécessaire, tirez-la en faisant levier à l'aide d'un tournevis) jusqu'à ce que les engrenages ne soient plus en prise les uns avec les autres.
8. Retirez la plaque de maintien.
9. Escamotez le saute-vent à la main.

## Dépressurisation du mécanisme de la capote

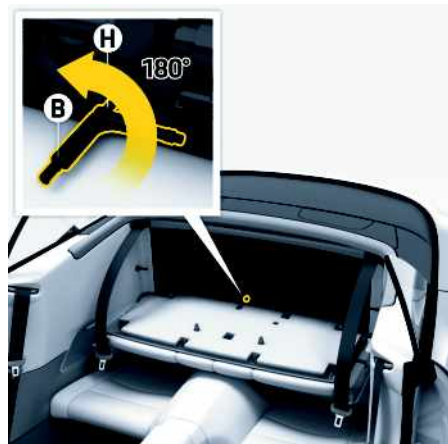

Fig. 47 : Dépressurisation du mécanisme de la capote

- ▶ À l'aide de la clé Allen, tournez la vis à main de secours **H** au niveau de la garniture en plastique **B** d'env. 180° dans le sens inverse des aiguilles d'une montre.

## AVIS

- ▶ Desserrez simplement la vis à main de secours **H** sans la dévisser complètement.

## Ouverture du capot de puits de capote



Fig. 48 : Insertion de la clé d'actionnement de secours

1. Réassemblez la garniture en plastique **B** et l'insert métallique **A**.
2. Insérez la partie métallique de la clé d'actionnement de secours entre le capot de puits de capote et la capote. Veillez à ce que le coude de la garniture en plastique **B** soit orienté vers l'arrière du véhicule.
3. Guidez la clé d'actionnement de secours vers l'avant le long du cache en plastique, jusqu'à ce qu'elle glisse dans l'ouverture **K** jusqu'au repère **1** de la garniture en plastique **B**.

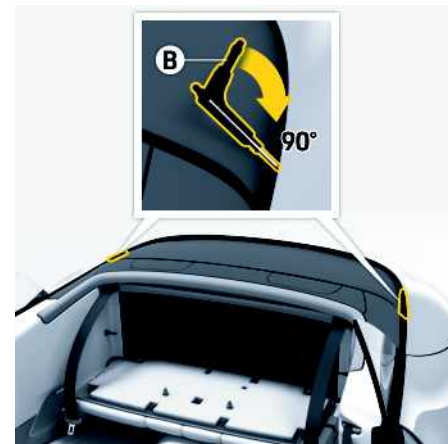

Fig. 49 : Déverrouillage du capot de puits de capote (étape 1)

4. Tournez la clé d'actionnement de secours d'env. 90° dans le sens de déplacement du véhicule, de sorte que la garniture en plastique **B** soit orientée vers le haut.

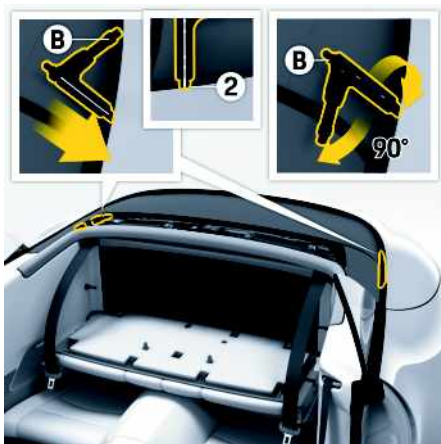

Fig. 50 : Déverrouillage du capot de puits de capote (étape 2)

5. Insérez la clé d'actionnement de secours jusqu'au repère **2** de la garniture en plastique **B** et tournez encore de 90° dans le sens de déplacement du véhicule jusqu'à dépasser une résistance perceptible.
6. Tournez la clé d'actionnement de secours d'env. 90° dans le sens opposé au déplacement du véhicule et retirez-la.
7. Répétez la procédure de l'autre côté (étapes 2 à 6).



Fig. 51 : Mise en place du capot de puits de capote

8. Tirez à deux mains et avec force le capot de puits de capote du côté conducteur et du côté passager vers le haut.
9. Saisissez le capot de puits de capote au milieu, par l'arrière, et relevez-le.

## Procédure d'actionnement de secours des volets de l'habillage latéral arrière



Fig. 52 : Débranchement des connecteurs L

1. Débranchez les deux connecteurs **L**.

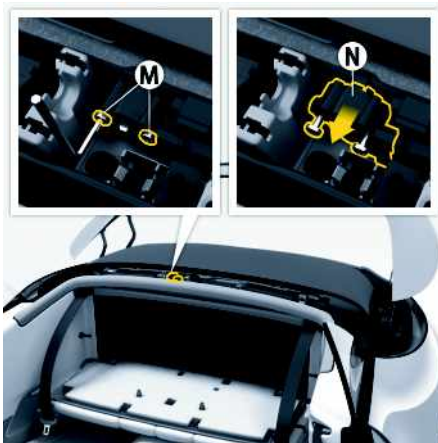

Fig. 53 : Desserrage des vis et retrait de l'unité de transmission du moteur vers l'avant

2. Dévissez les deux vis **M** au niveau de l'unité de transmission du moteur à l'aide de l'insert métallique **A** (TORX®) de la clé d'actionnement de secours.
3. Tirez vers l'avant l'unité de transmission du moteur **N** (si nécessaire, tirez-la en faisant levier à l'aide d'un tournevis) jusqu'à ce que les engrenages ne soient plus en prise les uns avec les autres.



Fig. 54 : Enfoncement des volets latéraux arrière vers le bas

4. Enfonchez les deux volets latéraux arrière vers le bas jusqu'à atteindre leur position finale.

## Fermeture de la capote

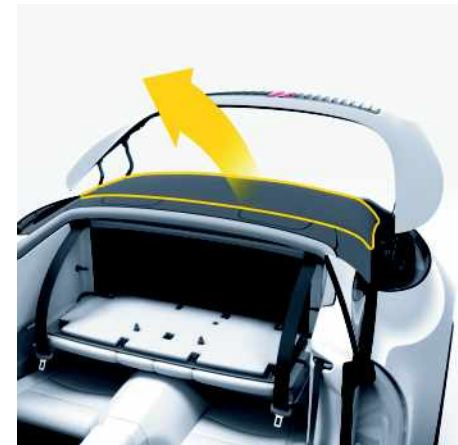

Fig. 55 : Retrait de la capote de son logement

1. Depuis l'habitacle, tirez la capote hors de son logement en son centre jusqu'à ce que la capote soit approximativement à moitié fermée.

### **⚠ ATTENTION**

Risque de coincement ou d'écrasement pendant le processus de fermeture

Si des parties du corps se trouvent dans la zone de déplacement de la capote ou dans la zone du verrouillage de la capote pendant le processus de fermeture, celles-ci peuvent être coincées ou écrasées.

- ▶ Respectez les points suivants :
  - Aucune personne ne se trouve dans la zone de déplacement de la capote pendant le processus de fermeture.



- Tenez les mains hors de la zone de déplacement de la capote et de la zone du verrouillage de la capote.



Fig. 56 : Retrait du bouchon

2. Retirez le bouchon **O** au niveau de l'accès pour l'actionnement de secours du verrouillage de capote.

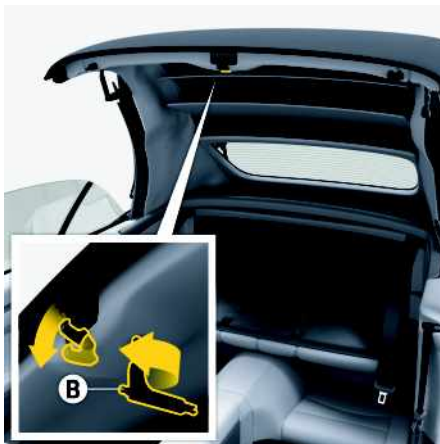

Fig. 57 : Déploiement du crochet de verrouillage

3. Retirez la garniture en plastique **B** de la clé d'actionnement de secours.
4. Tournez l'insert métallique **A** hors de la garniture en plastique **B** d'env. 90° vers le haut et tirez-le vers l'avant.
5. Insérez la garniture en plastique **B** dans l'accès pour l'actionnement de secours du verrouillage de la capote et tournez-la vers la droite ou la gauche jusqu'à ce qu'elle glisse dans le logement.
6. Tournez la garniture en plastique **B** dans le sens inverse des aiguilles d'une montre jusqu'à ce que le crochet de verrouillage soit entièrement sorti (résistance perceptible).

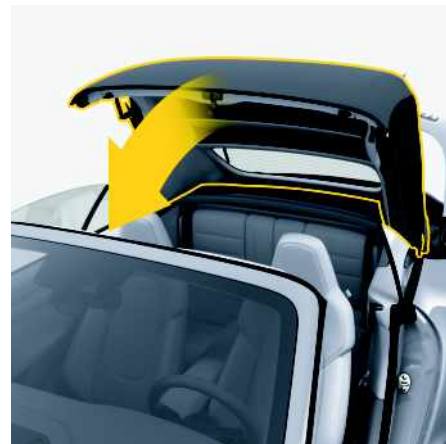

Fig. 58 : Fermeture de la capote

7. Ouvrez la capote jusqu'à l'encadrement de pare-brise.
8. Pour fermer complètement la capote, tournez la garniture en plastique **B** en sens horaire jusqu'à ce que le crochet de verrouillage soit entièrement en prise dans le logement (résistance perceptible).

## Fermeture du capot de puits de capote



**AVERTISSEMENT**

Fermeture du capot de puits de capote

Lors de la fermeture du capot de puits de capote, des parties du corps peuvent venir à se trouver entre le mécanisme de la capote ou le capot de puits de capote et les parties fixes du véhicule.

- Posez les mains sur le capot lui-même pour repousser celui-ci.



Fig. 59 : Fermeture du capot de puits de capote

1. Placez-vous derrière le véhicule.
2. Saisissez le capot du puits de capote au-dessus du feu stop et repoussez-le vers l'avant jusqu'à fermeture complète en surmontant la résistance.
3. Poussez le capot de puits de capote dans sa position finale.

Le capot de puits de capote n'est pas verrouillé.

4. Serrez à la main la vis à main de secours **H** située dans l'habitacle, en procédant dans le sens des aiguilles d'une montre.

## Capot moteur

### Ouverture et fermeture du capot moteur

#### Ouverture du capot moteur

**AVIS**

Lorsqu'elle s'ouvre, la vitre arrière en verre du toit Targa dépasse du contour arrière du véhicule. Il existe un risque de détérioration de la lunette arrière en verre.

L'assistance parking arrière s'active en même temps que la lunette arrière en verre s'ouvre ou se ferme. Si elle détecte un obstacle, l'ouverture ou la fermeture de la vitre s'arrête.

Si l'ouverture ou la fermeture est interrompue deux fois en moins de 10 secondes environ, l'assistance parking arrière est désactivée si une troisième commande est effectuée.

En cas d'ouverture ou de fermeture de la vitre, l'assistance parking se réactive automatiquement dès que la lunette arrière en verre s'est complètement refermée ou a été ouverte jusqu'en position d'entretien, ou bien que plus de 10 secondes se sont écoulées.

- ▶ Lorsque la lunette arrière en verre s'ouvre ou se ferme, veillez à ce qu'aucune personne ne se trouve derrière le véhicule. Veillez à conserver un espace libre suffisant derrière et au-dessus du véhicule (par ex. dans un garage).

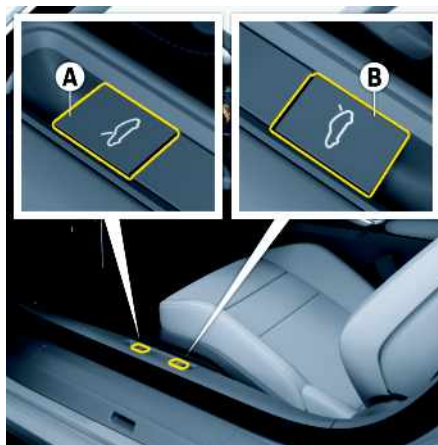

Fig. 60 : Ouverture du capot moteur

- A** Touche du capot du coffre à bagages
- B** Touche du capot moteur

- ✓ Contact mis (Targa)
- ▶ Tirez sur la touche **B**.  
**Coupé** : le capot moteur est déverrouillé et peut être soulevé.  
**Cabriolet** : le capot moteur (capot de puits de capote) s'ouvre automatiquement en position d'entretien.  
**Targa** : la lunette arrière en verre s'ouvre automatiquement en position d'entretien.

#### Fermeture du capot moteur

- Coupé** :
1. Abaissez le capot moteur et laissez-le retomber dans la serrure en l'accompagnant. Appuyez sur le capot moteur avec la paume de la main pour l'enclencher dans la serrure.
  2. Assurez-vous que le capot moteur est correctement engagé dans la serrure.

Si le capot moteur n'est pas bien fermé, un message apparaît dans le combiné d'instruments lorsque le véhicule roule.

**Cabriolet** :

- ▶ Tirez sur la touche **B**.  
Le capot moteur (capot de puits de capote) se ferme automatiquement.

**Targa** :

- ▶ Tirez sur le levier **B** et maintenez-le ainsi jusqu'à ce que la lunette arrière en verre soit entièrement fermée.  
 – ou –  
 Tirez sur le levier de fermeture du toit Targa et maintenez-le ainsi jusqu'à ce que la lunette arrière en verre soit entièrement fermée.  
 ▶ Reportez-vous au chapitre « Système de toit Targa » à la page 289.



## Ceintures de sécurité

### Utilisation correcte des ceintures de sécurité



Ceintures de sécurité non enclenchées ou mal utilisées

En cas d'accident, les ceintures de sécurité non enclenchées n'offrent aucune protection. En cas d'accident, les ceintures de sécurité enclenchées de manière inappropriée augmentent le risque de blessures.

- ▶ Pour leur sécurité, tous les passagers doivent attacher leur ceinture de sécurité à chaque trajet.
- ▶ N'utilisez jamais **une seule et même** ceinture de sécurité pour maintenir deux personnes à la fois.
- ▶ Ôtez les vêtements amples et enveloppants (p. ex. votre veste), car ils empêchent l'ajustement optimal de la ceinture de sécurité et entravent votre liberté de mouvement.
- ▶ Ne faites pas passer les ceintures sur des objets rigides ou fragiles, (p. ex. lunettes, stylos, téléphone mobile, etc). Ces objets peuvent en effet constituer un risque de blessures supplémentaire.
- ▶ Veillez à ce que les ceintures de sécurité ne soient pas entortillées ou lâches.
- ▶ Informez également les passagers des instructions de ce chapitre.



Utilisation de ceintures de sécurité endommagées

Des ceintures de sécurité endommagées, fortement sollicitées ou usées n'offrent pas une protection

suffisante en cas d'accident.

Le système prétensionneur de ceinture ne peut se déclencher qu'une seule fois ; il doit alors être remplacé.

- ▶ Contrôlez régulièrement que toutes les ceintures de sécurité sont en bon état, que leur toile n'est pas endommagée et que les boucles et les points de fixation fonctionnent bien.
  - ▶ Protégez les boucles de ceintures des salissures et maintenez-les propres.
  - ▶ Les ceintures de sécurité endommagées ou ayant subi de très fortes tensions lors d'un accident doivent être remplacées sans délai, tout comme les prétensionneurs de ceinture et les limiteurs d'effort qui se sont déclenchés.
  - ▶ Vous devez par ailleurs contrôler les points d'ancrage des ceintures de sécurité. Consultez un atelier spécialisé. Porsche recommande de faire exécuter ces opérations par un concessionnaire Porsche, car celui-ci dispose du personnel d'atelier formé tout spécialement, ainsi que des pièces détachées et outils nécessaires.
  - ▶ Veillez à ce que les ceintures soient toujours intégralement enroulées lorsqu'elles ne sont pas utilisées, de manière à éviter qu'elles ne se salissent ou ne se détériorent.
- ▶ Reportez-vous au chapitre « Entretien » à la page 132.

### Prétensionneurs de ceinture

Le déclenchement des prétensionneurs de ceinture dépend de l'intensité de la collision.

Les prétensionneurs de ceinture peuvent se déclencher en cas de :

- collisions frontales et arrière
- collisions latérales

– retournement du véhicule

### i Information

Le déclenchement des prétensionneurs peut provoquer un dégagement de fumée. Celle-ci n'est pas le signe d'un incendie à bord du véhicule.

### Observation du voyant et du message d'avertissement concernant une ceinture de sécurité

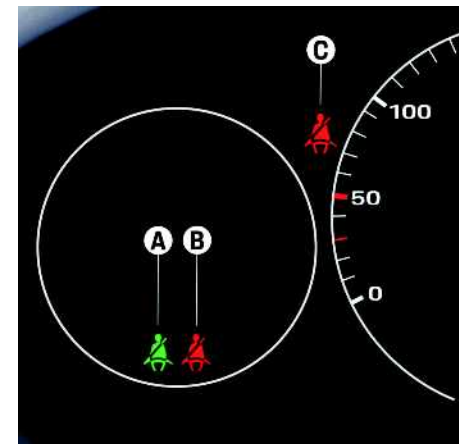

Fig. 61 : Indicateur d'état de la ceinture dans le combiné d'instruments

- A** Indicateur d'état de la ceinture du siège arrière gauche
- B** Indicateur d'état de la ceinture du siège arrière droit
- C** Symbole d'avertissement : la ceinture de sécurité à la place du conducteur ou du passager avant n'est pas bouclée

## A Sièges avant

Le symbole d'avertissement rouge **C** sur le combiné d'instruments s'allume une fois le contact mis, tant que la ceinture de sécurité du côté conducteur ou sur la place occupée du passager avant n'a pas été bouclée.

En outre, un message d'avertissement s'affiche dans le combiné d'instruments.

Dès que la vitesse dépasse env. 24 km/h, un signal d'avertissement sonore retentit et le voyant d'avertissement rouge **C** clignote dans le combiné d'instruments lorsque la ceinture de sécurité n'est pas bouclée du côté conducteur ou sur la place occupée du passager avant.

## K Sièges arrière

Après avoir mis le contact, un indicateur d'état de ceinture des sièges arrière apparaît pendant environ 60 secondes sur le combiné d'instruments.

Le symbole vert **A** indique que l'occupant a enclenché la ceinture de sécurité correspondant à son siège.

Le symbole rouge **B** indique que l'occupant n'a pas enclenché la ceinture de sécurité correspondant à son siège ou que le siège n'est pas occupé. Si un passager assis sur un siège arrière détache sa ceinture de sécurité alors que le véhicule roule, un signal d'avertissement sonore retentit et le symbole **B** correspondant clignote en rouge pendant environ 60 secondes.

## Mise en place de la ceinture de sécurité



Fig. 62 : Mise en place de la ceinture de sécurité

1. Adoptez la position assise dans laquelle vous vous sentez à l'aise.
2. Réglez le dossier du siège de sorte que la sangle supérieure de la ceinture soit toujours contre le buste et passe au milieu de l'épaule.
3. Prenez la ceinture de sécurité par la languette de verrouillage et tirez lentement et régulièrement celle-ci par-dessus la poitrine et la hanche.

## i Information

La ceinture de sécurité peut se bloquer dans les cas suivants :

- Le véhicule est incliné.
- La ceinture de sécurité est déroulée par saccades.
- Lors d'accéléérations ou de freinages, de conduite en virage ou dans les côtes.

4. Introduisez la languette de verrouillage dans la boucle de ceinture correspondante, du côté intérieur du siège, jusqu'à ce que vous entendiez un déclic.
5. Veillez à ce que la ceinture de sécurité ne soit pas coincée ou entortillée et qu'elle ne frotte pas contre des arêtes vives.
6. Veillez à ce que la sangle inférieure de la ceinture soit toujours appliquée étroitement sur le bassin. Pour cela, tirez la sangle supérieure vers le haut une fois la ceinture de sécurité attachée. Pour les femmes enceintes : placez la sangle inférieure de la ceinture le plus bas possible sur le bassin de façon à ne pas exercer de pression sur le bas-ventre.
7. Pendant le trajet, assurez-vous aussi que la sangle inférieure reste bien plaquée contre le bassin en tirant sur le brin supérieur de la ceinture.

## Ouverture de la boucle de ceinture et rangement de la ceinture de sécurité



Fig. 63 : Rangement de la ceinture de sécurité

1. Maintenez la languette de verrouillage.
2. Appuyez sur la touche rouge au niveau de la boucle de ceinture.
3. Amenez la languette de verrouillage jusqu'à env. 7 cm sous la sortie de la ceinture et déplacez la glissière en plastique sous la languette. La glissière en plastique sert à maintenir la languette de verrouillage à une hauteur facilement accessible.

## Chronomètre Sport Chrono

À l'aide du chronomètre Sport Chrono, les temps peuvent être arrêtés, évalués et affichés dans le PCM et sur le combiné d'instruments.

Il est possible d'enregistrer et d'analyser les informations suivantes :

- Numéro du tour
- Distance du tour parcourue
- Durée du tour
- En option : diverses autres données (la position du véhicule ou la vitesse p. ex.)

Pendant un enregistrement, il est possible d'afficher les informations suivantes :

- Le numéro du tour de piste en cours
- Le tour le plus rapide et la durée du tour en cours comparée en couleur à ce meilleur temps
- Part de la distance parcourue par rapport à un tour de référence
- Des couleurs pour indiquer si le tour de piste en cours est moins rapide, aussi rapide ou plus rapide que le meilleur tour ou le tour sélectionné
- L'autonomie restante ainsi que le nombre de tours qui peuvent encore être parcourus avec le plein actuel
- La durée d'enregistrement restante
- Le tracé du tour de piste actuel et du tour de référence

Il est possible d'enregistrer et d'afficher jusqu'à 99 heures, 59 minutes et 59,99 secondes.

## Chronomètre sur la planche de bord



Fig. 64 : Chronomètre Sport Chrono

Le temps total est affiché dans le chronomètre sur la planche de bord.

L'aiguille analogique indique les secondes. L'affichage numérique indique les centièmes de secondes jusqu'à la première minute. L'affichage se fait ensuite par incrément de secondes.

### Réglage de l'affichage de l'heure et de l'éclairage du chronomètre sur la planche de bord

- ▶ Reportez-vous au chapitre « Réglages du véhicule » à la page 255.

## Chronomètre dans le PCM



Fig. 65 : Chronomètre dans le PCM

- A** Informations sur l'enregistrement, p. ex. durées du tour, nombre de tours et autonomie restante, qui peuvent encore être parcourus avec le plein actuel.
- B** Tracé du circuit ou diagramme circulaire avec compteur de tours : part de la distance parcourue par rapport au tour de référence. Des couleurs indiquent si le tour de piste en cours est plus rapide (vert), aussi rapide (jaune) ou moins rapide (rouge) que le tour de référence.

### Lancement du chronométrage

- ▶ CAR ▶ CHRONO ▶ **Départ**

L'enregistrement des données commence. Si aucun tour de référence n'a été chargé, le premier tour est utilisé comme tour de référence.

### Arrêt du chronométrage

- ✓ Le chronométrage a été lancé.

- ▶ CAR ▶ CHRONO ▶ **Arrêt**

### Reprise du chronométrage

- ✓ Le chronométrage a été arrêté.

- ▶ CAR ▶ CHRONO ▶ **Continuer**

## Fin d'un tour de piste / Démarrage d'un nouveau tour de piste

Vous pouvez mémoriser jusqu'à 99 tours de piste par enregistrement.

- ✓ Le chronométrage a été lancé.

### ▶ CAR ▶ CHRONO ▶ Nouveau tour

Le compteur de tours augmente d'un tour. Le temps du tour de piste le plus rapide est enregistré comme durée du tour le plus rapide quand sa longueur se situe dans le delta distance définie.

## Prise du temps intermédiaire

- ✓ Le chronométrage a été lancé.

### ▶ CAR ▶ CHRONO ▶ Temps inter.

Le temps intermédiaire apparaît brièvement et n'est pas enregistré. Le chronométrage continue en arrière-plan.

## Remise à zéro du temps chronométré

- ✓ Le chronométrage a été arrêté.

### ▶ CAR ▶ CHRONO ▶ Réinitialiser

Tous les affichages de chronométrage sont remis à zéro et l'enregistrement en cours est arrêté.

## Chargement du tour de référence

### ▶ CAR ▶ CHRONO ▶ Charger tour

## Enregistrement du tour de référence

### ▶ CAR ▶ CHRONO ▶ Options ▶ Affichage Sport Chrono ▶ Analyse ▶

Sélectionnez l'enregistrement souhaité ▶  
Enregistrer tour réf.

## Réinitialisation du tour de référence

### ▶ CAR ▶ CHRONO ▶ Réinitialiser

## Affichage et modification de l'enregistrement et des statistiques sur l'enregistrement

Vous pouvez enregistrer jusqu'à 99 tours de piste par enregistrement. Dans la mesure où aucun tour de référence n'a encore été chargé, le premier tour de l'enregistrement est utilisé comme tour de référence. La durée d'enregistrement maximale disponible est de 10 heures.

### ▶ CAR ▶ CHRONO ▶ Options ▶ Affichage Sport Chrono ▶ Analyse

## Changement de nom, suppression, importation et exportation des enregistrements et des tours de référence

- ✓ Sélectionnez dans Options  ▶ Analyse Sport Chrono.
- ✓ Carte SD insérée ou support de données USB connecté pour l'import / l'export. Les données sont stockées sur le support de mémoire dans le dossier « SportChrono ».

### ▶ CAR ▶ CHRONO ▶ Options

## Réglage du Sport Chrono

### Activation de l'enregistrement des données étendu et affichage du tracé du circuit

Outre les longueurs et les durées des tours, il est possible de mémoriser d'autres données de conduite (la vitesse p. ex.) à des intervalles d'une seconde.

Vous pouvez en outre afficher le tracé du circuit sur la carte.

### ▶ CAR ▶ CHRONO ▶ Options ▶ Réglages du Sport Chrono ▶ Enregistrement des données étendu

## Réglage du delta distance autorisé

Indique dans quelle mesure la longueur d'un tour peut différer de la longueur du tour de référence. Les tours présentant des variations de longueur importantes ne sont pas inclus dans l'évaluation.

### ▶ CAR ▶ CHRONO ▶ Options ▶ Réglages du Sport Chrono ▶ Delta distance autorisé

## Réglage du delta temps maximal pour évaluation

Indique le delta de temps maximal utilisé pendant l'enregistrement pour évaluer les tours comme étant aussi rapides (marquage jaune).

### ▶ CAR ▶ CHRONO ▶ Options ▶ Réglages du Sport Chrono ▶ Delta temps maximal pour évaluation

## Affichage de la position du véhicule avec le tour le plus rapide (voiture fantôme)

### ▶ CAR ▶ CHRONO ▶ Options ▶ Réglages du Sport Chrono ▶ Afficher position tour le plus rapide

## Chronomètre dans le combiné d'instruments

Le chronomètre est affiché dans Voiture et informations.

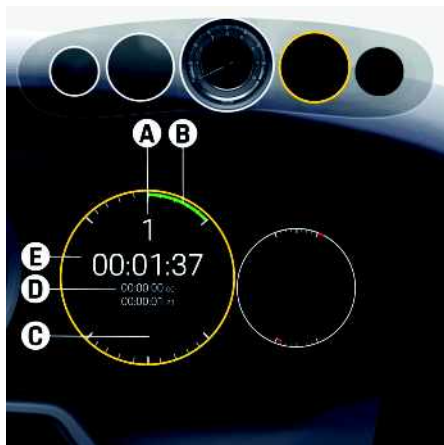

Fig. 66 : Chronomètre dans le combiné d'instruments

- A** Compteur de tours
- B** Diagramme circulaire : part de la distance parcourue par rapport au tour de référence
- C** Commandes de contrôle
- D** Durée du tour tour de référence
- E** Tour actuel

## Lancement du chronométrage

### ► Sport Chrono ► Start

L'enregistrement des données commence. Si aucun tour de référence n'a été chargé, le premier tour est utilisé comme tour de référence.

## Arrêt du chronométrage

- ✓ Le chronométrage a été lancé.

### ► Sport Chrono ► Stop

## Reprise du chronométrage

- ✓ Le chronométrage a été arrêté.

### ► Sport Chrono ► Repr.

## Fin d'un tour de piste / Démarrage d'un nouveau tour de piste

Lorsque le chronomètre tourne, le temps chronométré actuel est mémorisé comme temps de tour de piste.

Vous pouvez mémoriser jusqu'à 99 tours de piste par enregistrement.

- ✓ Le chronométrage a été lancé.

### ► Sport Chrono ► Tour

Le compteur de tours **A** augmente d'un tour. Le temps du tour de piste le plus rapide est enregistré comme durée du tour le plus rapide.

## Prise du temps intermédiaire

- ✓ Le chronométrage a été lancé.

### ► Sport Chrono ► Temps intermédiaire

Le temps intermédiaire apparaît brièvement et n'est pas enregistré. Le chronométrage continue en arrière-plan.

Un symbole dans le diagramme circulaire **B** indique chaque temps intermédiaire déterminé.

## Remise à zéro du temps chronométré

- ✓ Le chronométrage a été arrêté.

### ► Sport Chrono ► Réinitialiser

Tous les affichages de chronométrage sont remis à zéro.

## Clé du véhicule

### Utilisation de la clé du véhicule

#### **i** Information

- ▶ N'utilisez la clé du véhicule que si vous avez un contact visuel avec le véhicule.

L'écusson Porsche de la clé du véhicule s'allume lorsque vous actionnez la clé. L'écusson peut aussi s'allumer en roulant que la clé du véhicule soit actionnée ou non.

Pendant le trajet, les données relatives à l'entretien et à la maintenance sont enregistrées dans la clé du véhicule. L'écusson Porsche de la clé du véhicule peut donc s'éclairer même sans actionnement. Pour plus d'informations sur l'enregistrement et la lecture des données enregistrées dans la clé du véhicule :

- ▶ Contactez un concessionnaire Porsche.

Une panne de la télécommande peut avoir les causes suivantes :

- La transmission est entravée par des ondes radio (ainsi que le contact radio entre la clé du véhicule et le véhicule lui-même, p. ex. sur les véhicules avec accès Confort).
- La télécommande est tombée en panne à cause d'un défaut.
- La pile de la clé du véhicule est déchargée.
- ▶ Veillez à ne pas conserver la clé du véhicule avec des appareils électroniques activés (téléphone portable, tablette, câble de recharge p. ex.). Le cas échéant, changez le lieu de rangement.

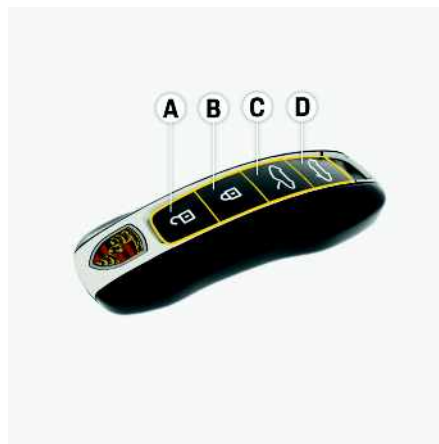

Fig. 67 : Clé du véhicule

- A** Déverrouillage du véhicule
- B** Verrouillage du véhicule
- C** Déverrouillage du capot du coffre à bagages
- D** Ouverture et fermeture de la capote (Cabriolet)  
Ouverture et fermeture du système de toit (Targa)

Une clé de secours est intégrée dans chaque clé de véhicule. Les clés du véhicule permettent d'ouvrir toutes les serrures du véhicule.

- ▶ Prenez soin de vos clés et ne les prêtez que dans des cas exceptionnels.
- ▶ N'oubliez pas la clé du véhicule à l'intérieur de celui-ci.

## Utilisation de la clé de secours

### Retrait de la clé de secours



Fig. 68 : Retrait de la clé de secours

- ▶ Sortez la clé de secours de la clé du véhicule par le haut.

### Insertion de la clé de secours

- ▶ Insérez la clé de secours dans la clé du véhicule jusqu'à ce qu'elle s'enclenche.



## A Remplacement de la pile de la clé du véhicule

### C **AVERTISSEMENT**

Brûlures internes par acide ou mort suite à l'ingestion de la pile bouton au lithium

La clé du véhicule comprend une pile bouton au lithium (batterie).

L'ingestion de la pile peut conduire à des brûlures internes par acide et la mort en deux heures.

- ▶ Tenir les enfants à distance de la pile retirée ou neuve.
- ▶ Tenir la clé du véhicule hors de portée des enfants. Les enfants pourraient ouvrir la clé du véhicule et retirer la pile.
- ▶ En cas d'ingestion de la pile ou d'introduction dans un orifice corporel, consulter immédiatement un médecin.

### O **i** Information

- ▶ Respectez les consignes de mise au rebut des piles.

Lorsque la pile de la clé du véhicule doit être remplacée, un message apparaît dans le combiné d'instruments. L'écusson Porsche de la clé du véhicule ne s'allume plus lorsque vous actionnez la clé.

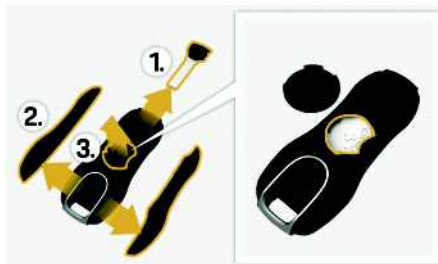

Fig. 69 : Remplacement de la pile

### Remplacement de la pile (CR 2032, 3 V)

1. Retirez la clé de secours.
2. Déclipssez le boîtier de la clé du véhicule (en deux parties) vers la droite et vers la gauche.
3. Faites tourner le cache de la pile dans le sens inverse des aiguilles d'une montre et retirez-le.
4. Remplacez la pile en respectant sa polarité.
5. Mettez en place le cache de la pile et tournez-le dans le sens des aiguilles d'une montre. Veillez à ce que la clé de secours puisse être insérée.
6. Appuyez sur le boîtier de la clé du véhicule du bas vers le haut et clipsez-le.
7. Insérez la clé de secours.

## Démarrage du véhicule avec une pile de clé du véhicule déchargée ou une clé défectueuse

Des perturbations radio entre le véhicule et la clé du véhicule ou une pile déchargée dans la clé du véhicule peuvent désactiver la détection de la clé.

Pour démarrer le véhicule dans cette situation, tenez compte de ce qui suit :

1. Ouvrez le coffre de rangement dans l'accoudoir de la console centrale.

- ▶ Reportez-vous au chapitre « Ouverture du coffre de rangement dans l'accoudoir » à la page 251.
2. Placez la clé du véhicule au niveau de la console centrale, dans la zone située entre le panneau de commande inférieur et le coffre de rangement de l'accoudoir.
  3. Tournez le module de commande dans la position **2** du contacteur d'allumage puis de nouveau en position **0**.
  4. Tournez de nouveau le module de commande dans la position **2** du contacteur d'allumage.
    - ▶ Reportez-vous au chapitre « Démarrage et arrêt du moteur » à la page 120.

## Commande et rangement des clés de substitution

Les clés du véhicule ne peuvent être obtenues que par l'intermédiaire d'un concessionnaire Porsche. La réception de nouvelles clés peut exiger une période d'attente assez longue.

- ▶ Vous devez donc toujours avoir une clé en réserve.
- ▶ Conservez la clé de substitution en lieu sûr, mais jamais dans ou sur le véhicule.

Pour connecter la nouvelle clé du véhicule avec le véhicule :

- ▶ Consultez un atelier spécialisé. Porsche recommande de faire exécuter ces opérations par un concessionnaire Porsche, car celui-ci dispose du personnel d'atelier formé tout spécialement ainsi que des pièces détachées et outils nécessaires.
- ▶ Réenregistrez toutes les clés appartenant au véhicule.

**i** Information

Au total, il est possible d'enregistrer huit clés.

---

**i** Information

- ▶ En cas de perte ou de vol de clés du véhicule, faites bloquer ces clés par un concessionnaire Porsche, et faites éventuellement remplacer les serrures mécaniques du véhicule.
  - ▶ Informez votre assurance de la perte ou du vol de vos clés de véhicule et / ou de la fabrication de clés supplémentaires ou de substitution.
- 

A  
B  
C  
D  
E  
F  
G  
H  
I  
J  
K  
L  
M  
N  
O  
P  
Q  
R  
S  
T  
U  
V  
W  
X  
Y  
Z

# Climatisation (climatisation automatique 2 zones)

## Récapitulatif

Ce récapitulatif ne se substitue pas aux descriptions complètes que vous trouverez au chapitre « Climatisation (climatisation automatique 2 zones) ». En particulier, il ne remplace pas les avertissements et les consignes de sécurité qui y figurent.

La climatisation peut être réglée via les touches de la console centrale et via le PCM.

- ▶ Reportez-vous au chapitre « Porsche Communication Management (PCM) » à la page 218.

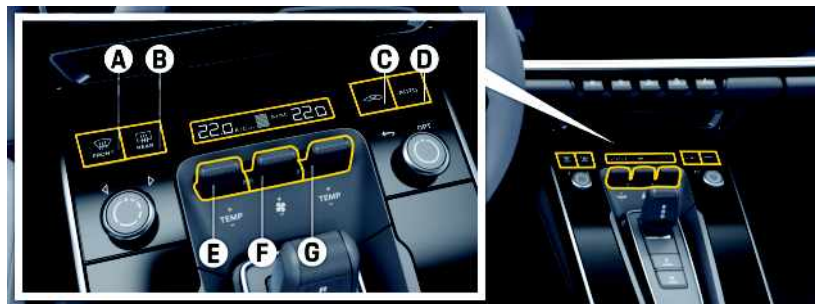











Fig. 70 : Récapitulatif de la climatisation

Ce que je veux	Ce que je dois faire	Où ?
Dégivrage du pare-brise	▶ Appuyer sur la touche <b>A</b> .	▶ p. 93
Activer le dégivrage de la lunette arrière / des rétroviseurs extérieurs	▶ Appuyer sur la touche <b>B</b> .	▶ p. 93
Activer manuellement le recyclage de l'air	<p><b>Selon le pays</b>, le recyclage d'air peut être activé à l'aide de la touche dans la console centrale ou à l'aide de l'écran tactile du PCM.</p> <p>▶ Appuyer sur la touche <b>C</b>.</p> <p>– ou –</p> <p>▶ <b>CLIMATE</b>  ▶ <b>AIR</b>  ▶ </p>	▶ p. 92
Activer le mode A/C MAX (climatisation maximale)	<p><b>Selon le pays</b>, le mode A/C MAX peut être activé à l'aide de la touche dans la console centrale ou à l'aide de l'écran tactile du PCM.</p> <p>▶ Appuyer sur la touche <b>C</b>.</p> <p>– ou –</p>	▶ p. 90

Ce que je veux	Ce que je dois faire	Où ?
	▶ <b>CLIMATE</b>  ▶ <b>AIR</b>  ▶ <b>A/C MAX</b>	
<b>Activer le mode automatique</b>	▶ Appuyer sur la touche <b>D</b> .	▶ p. 90
<b>Régler la température</b>	▶ Appuyer sur la touche <b>E</b> pour le côté gauche ou sur la touche <b>G</b> pour le côté droit, vers le haut (plus chaud) ou vers le bas (plus froid).	▶ p. 90
<b>Régler manuellement le débit d'air</b>	▶ Appuyer sur la touche <b>F</b> vers le haut (plus) ou vers le bas (moins).	▶ p. 91
<b>Régler la puissance du flux d'air en mode automatique</b>	▶ <b>CLIMATE</b>  ▶ <b>AIR</b>  ▶ <b>Style</b>	▶ p. 92
<b>Régler manuellement la répartition de l'air</b>	▶ <b>CLIMATE</b>  ▶ <b>AIR</b>  ▶ <b>Répartition de l'air</b>	▶ p. 91
<b>Régler la mise à température au plancher</b>	▶ <b>CLIMATE</b>  ▶ <b>AIR</b>  ▶ <b>Plancher</b>	▶ p. 92
<b>Régler la zone de ventilation supérieure</b>	▶ <b>CLIMATE</b>  ▶ <b>AIR</b>  ▶ <b>Centre</b>	▶ p. 91

En mode automatique, la climatisation régule automatiquement la température, la répartition et le débit d'air en fonction de différents facteurs d'influence tels que la température dans l'habitacle, le rayonnement du soleil et la qualité de l'air. Lorsque vous effectuez les réglages manuellement, le mode automatique est désactivé pour la fonction alors sélectionnée. Dans ce cas, la régulation automatique de la climatisation reste opérationnelle pour les fonctions que vous n'avez pas modifiées manuellement.

La climatisation se commande aussi bien via les touches de la console centrale que via l'écran tactile du PCM.

La climatisation offre une efficacité maximale lorsque les vitres sont fermées.

En cas de forte chaleur dans l'habitacle :

- ▶ Ouvrez brièvement les vitres pour évacuer l'air chaud.

En fonction de la température extérieure et de l'humidité ambiante, de l'eau condensée peut s'écouler sous le véhicule. Ceci est lié à la conception du système et ne constitue en rien un défaut

Si la tension de la batterie est trop faible, des fonctions de la climatisation sont, dans un premier temps, restreintes puis désactivées.

La fonction de refroidissement peut s'arrêter temporairement en cas de surcharge extrême du moteur, afin que le moteur puisse refroidir suffisamment. Elle s'arrête automatiquement à des températures inférieures à env. 2 °C et ne peut pas être réactivée, même manuellement.

La température souhaitée ne sera pas atteinte plus rapidement si vous réglez momentanément la température sur une valeur plus élevée ou plus basse.

## Climatisation automatique 2 zones

Vous pouvez régler individuellement la température des zones de climatisation **gauche** et **droite**. Le débit et la répartition de l'air, le style de climatisation et la mise à température au plancher peuvent être réglés pour l'ensemble de l'habitacle.

## Activation et désactivation de la climatisation

Vous pouvez activer et désactiver la fonction de climatisation dans l'ensemble du véhicule.

- ▶ **CLIMATE**  ▶ **AIR**  ▶ **Ventilation**

L'écran de la climatisation, dans la console centrale, affiche la mention **A/C OFF**, l'admission d'air extérieur s'interrompt et la climatisation est désactivée.

## Activation du mode automatique

Vous pouvez régler les zones de climatisation en mode automatique.

- ▶ Appuyez sur la touche **AUTO** du panneau de commande de la climatisation.  
Le symbole de la touche **AUTO** s'allume. La température, le débit et la répartition de l'air sont automatiquement réglés.

En cas de besoin, vous pouvez effectuer un réglage manuel en mode automatique via une autre touche de fonction. Le réglage manuel est conservé jusqu'à ce que vous appuyiez de nouveau sur la touche de fonction correspondante ou sur la touche **AUTO**.

## Activation et désactivation de la fonction de refroidissement

La fonction de refroidissement permet de refroidir et d'assécher l'air.

En mode automatique, la fonction de refroidissement est activée par défaut. Le refroidissement est réglé de manière entièrement automatique.

- ▶ **CLIMATE**  ▶ **AIR**  ▶ **A/C**

La fonction de refroidissement est activée ou désactivée.

## Activation et désactivation du refroidissement maximal - Mode A/C MAX

En mode A/C MAX, l'habitacle est refroidi avec le refroidissement maximum.



**Selon le pays**, le mode A/C MAX peut être activé ou désactivé à l'aide de la touche dans la console centrale ou à l'aide de l'écran tactile du PCM.



Fig. 71 : Refroidissement maximal

- ▶ Appuyez sur la touche **A/C** du panneau de commande de la climatisation.  
La touche **A/C** s'allume en rouge ou s'éteint.

Le mode **A/C Max** est activé ou désactivé.  
– ou –

- ▶ **CLIMATE**  ▶ **AIR**  ▶ **A/C MAX**  
Le mode **A/C Max** est activé ou désactivé.

## Réglage de la température

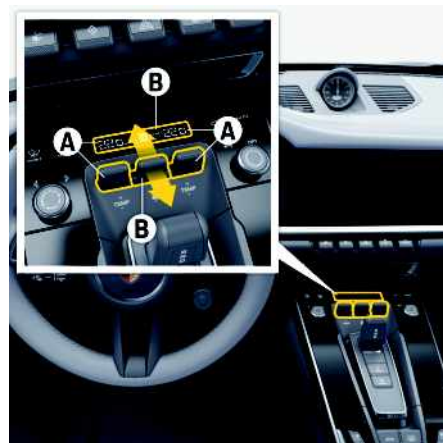

Fig. 72 : Réglage de la température et du débit d'air

- A** Réglage de la température des différentes zones de climatisation et affichage à l'écran de la climatisation
- B** Réglage du débit d'air et affichage à l'écran de la climatisation

Vous pouvez régler la température de chaque zone de climatisation entre 16,5 °C et 29 °C.  
Température conseillée : 22 °C avec fonction de refroidissement activée (**A/C**).

La température sélectionnée s'affiche à l'écran de la climatisation, dans la console centrale.

## Augmentation et diminution de la température

- Poussez la touche **A TEMP** de la zone de climatisation correspondante vers le haut ou vers le bas.

Si l'écran de la climatisation, dans la console centrale, affiche **LO** ou **HI**, cela signifie que le système fonctionne à la puissance de refroidissement ou de chauffage maximale. La touche **AUTO** reste allumée, le ventilateur est réglé.

- Reportez-vous au chapitre « Application des réglages de climatisation pour l'ensemble du véhicule – Mode SYNC » à la page 93.

## Réglage du débit d'air

Le débit d'air sélectionné est représenté à l'écran de la climatisation, dans la console centrale, au-dessus de la touche  sous la forme d'un affichage à barres. Plus le nombre de barres augmente, plus le débit d'air est élevé dans l'habitacle.

### Augmentation et diminution du débit d'air

- Poussez la touche  vers le haut ou vers le bas. Appuyez sur la touche **AUTO** pour revenir en mode automatique.

Si vous réglez le débit d'air de sorte que la mention **OFF** s'affiche sur l'écran de la climatisation, l'admission d'air extérieur s'interrompt et la climatisation est désactivée.



#### AVERTISSEMENT

Gêne visuelle si le débit d'air est sur OFF

Les vitres peuvent s'embuer quand le débit d'air est en position **OFF**.

- Pour augmenter à nouveau le débit d'air, actionnez la touche  vers le haut ou réactivez le mode automatique.

## Réglage des buses d'aération



Fig. 73 : Réglage des buses d'aération

#### AVIS

Risque de dommages au niveau des buses d'aération.

- Ne fixez aucun objet (p. ex. support de téléphone mobile, diffuseur de parfum) dans les buses d'aération.

### Ouverture et fermeture des buses d'aération

- Tournez la molette des buses d'aération vers le haut ou vers le bas.

### Changement de la direction du flux d'air

- Pivotez les lamelles des buses d'air dans la direction souhaitée.

## Réglage de la répartition de l'air

### Réglage de la répartition de l'air à l'avant

1. **CLIMATE**  ► **AIR** 

2. Choix de la répartition de l'air :



L'air est dirigé vers le pare-brise et les vitres latérales.



L'air est dirigé vers le pare-brise et les vitres latérales.



L'air sort de la buse de ventilation centrale et des buses d'air latérales.

### Réglage de la zone de ventilation supérieure



Fig. 74 : Réglage de la zone de ventilation supérieure

La zone de ventilation sur la planche de bord peut être activée ou désactivée séparément. Il est possible de régler manuellement la direction du flux d'air à l'horizontale. La climatisation régule automatiquement le débit d'air soufflé.

## Activation ou désactivation du flux d'air

1. **CLIMATE** ► **AIR**

2. Sélectionnez **Zone de ventilation**

## Changement de la direction du flux d'air

► Pivotez les lamelles des buses d'air dans la direction souhaitée.

## Réglage du style de climatisation

En mode automatique, la puissance du flux d'air peut être réglée sur trois niveaux pour l'ensemble de l'habitacle.

1. **CLIMATE** ► **AIR** ► **Style**

2. Sélectionnez le style de climatisation de votre choix.

## Réglage de la mise à température au plancher

Il est possible de régler la température au plancher un peu plus froide que la température globale de l'habitacle.

1. **CLIMATE** ► **AIR** ► **Plancher**

2. Sélectionnez la température au plancher souhaitée.

## Activation et désactivation du mode de recyclage automatique de l'air

En mode recyclage automatique de l'air, l'admission d'air extérieur est réglée automatiquement selon la qualité de l'air. Lorsque la température extérieure est inférieure à env. 5 °C, le recyclage de l'air est

automatiquement désactivé afin d'éviter que les vitres ne s'embuent.

► **CLIMATE** ► **AIR** ► **Recyclage auto**

## Activation et désactivation manuelles du recyclage de l'air

**⚠ AVERTISSEMENT** Diminution de la visibilité en cas de recyclage d'air manuel

Les vitres peuvent s'embuer lorsque le recyclage d'air manuel est utilisé de manière prolongée. Étant donné qu'aucun air frais n'est introduit, la fatigue peut se manifester, et la vigilance peut décliner.

► N'utilisez pas le recyclage d'air manuel de manière prolongée.

**Selon le pays**, le recyclage d'air peut être activé ou désactivé à l'aide de la touche dans la console centrale ou à l'aide de l'écran tactile du PCM.

## Activation manuelle du recyclage de l'air



Fig. 75 : Activation / Désactivation du recyclage de l'air

► Appuyez sur la touche .  
Lorsque le recyclage d'air est activé, la touche s'allume en rouge.  
- ou -

► **CLIMATE** ► **AIR** ►

## Désactivation manuelle du recyclage de l'air

► Appuyez sur la touche .  
- ou -  
Appuyez sur la touche **AUTO**.  
- ou -

► **CLIMATE** ► **AIR** ►





## Activation et désactivation de l'ioniseur

- ✓ Véhicules avec ioniseur (en fonction de l'équipement spécifique).

Dans les régions où la qualité de l'air est mauvaise, p. ex. dans les grandes villes, l'ionisation peut améliorer la qualité de l'air dans l'habitacle.

L'ionisation elle-même ne dégage aucune odeur.

- ▶ Ouvrez une buse de ventilation centrale.
- ▶ **CLIMATE**  ▶ **AIR QUALITY**  ▶ Ioniseur

## Application des réglages de climatisation pour l'ensemble du véhicule – Mode SYNC

- ▶ **CLIMATE**  ▶ **AIR**  ▶ SYNC

Le mode SYNC est activé ou désactivé. Lorsque le mode SYNC est activé, l'affichage à l'écran pour la zone de climatisation côté passager passe à la **valeur réglée côté conducteur**.

## Réglages de climatisation recommandés pour un conducteur seul

- ▶ Pour un confort optimal dans l'habitacle, activez le mode SYNC dans le PCM.

## Mémorisation des réglages de climatisation

Le réglage de climatisation choisi est automatiquement mémorisé via le profil de conducteur correspondant sur la clé du véhicule.

- ▶ Reportez-vous au chapitre « Réglages personnels » à la page 257.

## Dégivrage du pare-brise

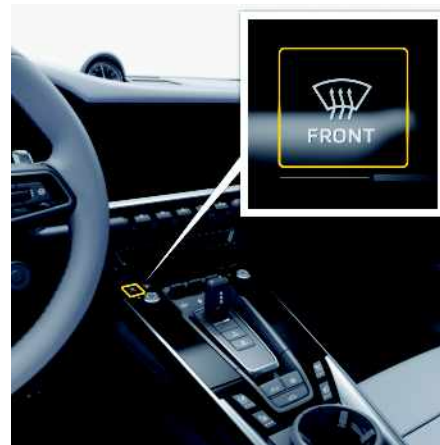



Fig. 76 : Dégivrage du pare-brise

### Activation du mode Dégivrage

- ▶ Appuyez sur la touche . La touche s'allume en orange. L'air est dirigé vers le pare-brise et les vitres latérales avant. Le pare-brise est désembué ou dégivré le plus rapidement possible.

### Désactivation du mode Dégivrage

- ▶ Appuyez sur la touche . L'éclairage orange de la touche s'éteint.

## Activation et désactivation du dégivrage de la lunette arrière et des rétroviseurs extérieurs



Fig. 77 : Touche dégivrage de la lunette arrière / des rétroviseurs extérieurs

### Activation du dégivrage de la lunette arrière et des rétroviseurs extérieurs

- ✓ Le moteur tourne.
- ▶ Appuyez sur la touche . La touche s'allume en orange.

Selon la température extérieure, le dégivrage de la lunette arrière / des rétroviseurs extérieurs se désactive automatiquement au bout d'environ 5 à 20 minutes.

### Désactivation du dégivrage de la lunette arrière et des rétroviseurs extérieurs

- ▶ Appuyez sur la touche . L'éclairage orange de la touche s'éteint.

## **i** Information

Cabriolet uniquement : risque de détérioration des joints en caoutchouc lorsque la capote est ouverte si le dégivrage de la lunette arrière / des rétroviseurs extérieurs est réactivé.

- ▶ Après désactivation automatique de la fonction de chauffage au bout de 5 à 20 minutes, ne réactivez pas le dégivrage de la lunette arrière / des rétroviseurs extérieurs plusieurs fois de suite.
- 

A  
B  
C  
D  
E  
F  
G  
H  
I  
J  
K  
L  
M  
N  
O  
P  
Q  
R  
S  
T  
U  
V  
W  
X  
Y  
Z

## Coffre à bagages

### Fixation du chargement

- ⚠ AVERTISSEMENT** Modification du comportement routier du véhicule si celui-ci est chargé

Le comportement routier du véhicule varie en fonction du chargement.

- ▶ Adaptez votre mode de conduite au comportement du véhicule.
- ▶ Ne dépassez pas le poids total admissible et la charge sur les essieux.

- ⚠ AVERTISSEMENT** Charge non fixée, mal fixée ou mal positionnée

En cas de freinage, de changement de direction ou d'accident, une charge non fixée, mal fixée ou mal positionnée peut glisser et représenter un danger pour les passagers.

- ▶ Ne transportez jamais d'objets non fixés (accident, freinage, virage).
- ▶ Transportez toujours les bagages dans le coffre, jamais dans l'habitacle (p. ex. sur ou devant les sièges).
- ▶ Ne transportez pas d'objets lourds dans des caisiers de rangement ouverts.
- ▶ Fermez toujours les coffres de rangement dotés d'un couvercle lorsque le véhicule roule.

- ⚠ AVERTISSEMENT** Pression incorrecte des pneumatiques

Une pression incorrecte des pneumatiques peut réduire la sécurité routière.

- ▶ Adaptez la pression de gonflage des pneumatiques en fonction du chargement.
- ▶ Après avoir modifié la pression des pneumatiques, vous devez également actualiser le réglage du système de contrôle de la pression des pneumatiques.

### Ouverture et fermeture du coffre à bagages

- ▶ Reportez-vous au chapitre « Capot du coffre à bagages » à la page 66.

### Retrait du triangle de présignalisation

Le triangle de présignalisation **A** (en fonction du pays) se trouve à l'arrière du coffre à bagages.

### Fixation et retrait de la trousse de secours

La trousse de secours **B** (en fonction du pays) peut être fixée au tapis du coffre à bagages (bande Velcro).

### Retrait et rangement du produit anticrevaision / de l'outillage de bord

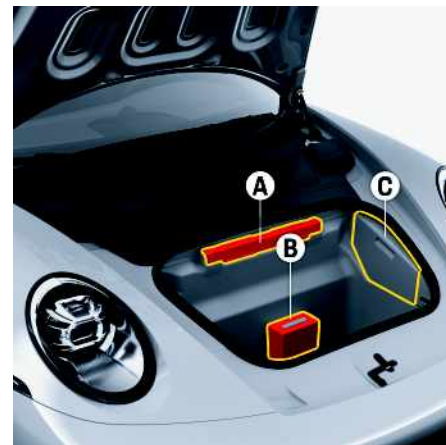

Fig. 78 : Boîte en plastique C avec produit anticrevaision

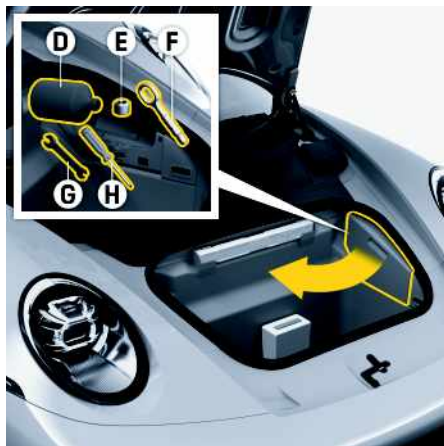

Fig. 79 : Produit anticrevaision et outillage de bord

- D Produit anticrevaision
- E Adaptateur
- F Eillet de remorquage
- G Clé plate double
- H Tournevis

## Retrait du produit anticrevaision / de l'outillage de bord

- ▶ Retirez le cache en plastique au niveau de la poignée.

## Rangement du produit anticrevaision / de l'outillage de bord

1. Insérez les languettes de verrouillage en bas.
2. Enclencher le cache en plastique en haut.

## Retrait et rangement du compresseur pour pneumatiques

### Retrait du compresseur pour pneumatiques



Fig. 80 : Dégagement et soulèvement du cache en plastique

1. Soulevez le cache en plastique au niveau des poignées (**flèches**) jusqu'à ce que vous l'entendiez se déboîter.
2. Tirez doucement le cache en plastique vers l'avant en le soulevant.



Fig. 81 : Accrochage du cache en plastique

3. Déclipsez la bande de maintien sous le cache en plastique et accrochez-la au capot du coffre à bagages.



Fig. 82 : Ouverture du coffre de rangement du compresseur pour pneumatiques

4. Ouvrez le couvercle du coffre de rangement du compresseur pour pneumatiques.
5. Sortez le compresseur pour pneumatiques du coffre de rangement.

### Rangement du compresseur pour pneumatiques

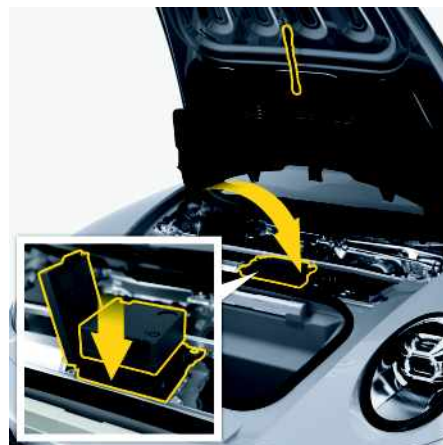

Fig. 83 : Mise en place du compresseur pour pneumatiques

1. Placez le compresseur pour pneumatiques dans le coffre de rangement.
2. Refermez le couvercle du coffre de rangement.

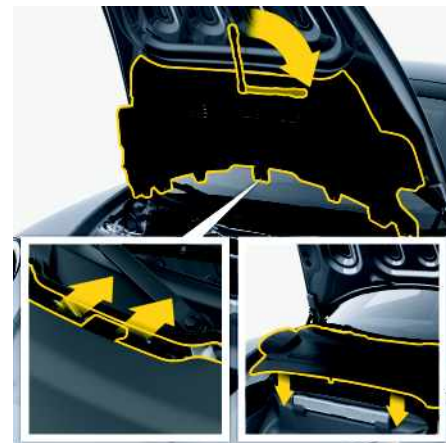

Fig. 84 : Fermeture du cache en plastique

3. Décrochez la bande de maintien et clipsez-la sur le cache en plastique.
4. Mettez en place le cache en plastique à l'aide des guides au niveau du bord arrière et posez-le sur le support. Abaissez l'avant du cache.
5. Veillez à ce que les goupilles de centrage situées sous le cache s'engagent bien dans les guides correspondants. Poussez le cache vers le bas au niveau des poignées jusqu'à ce qu'il s'enclenche de manière audible.

## Combiné d'instruments

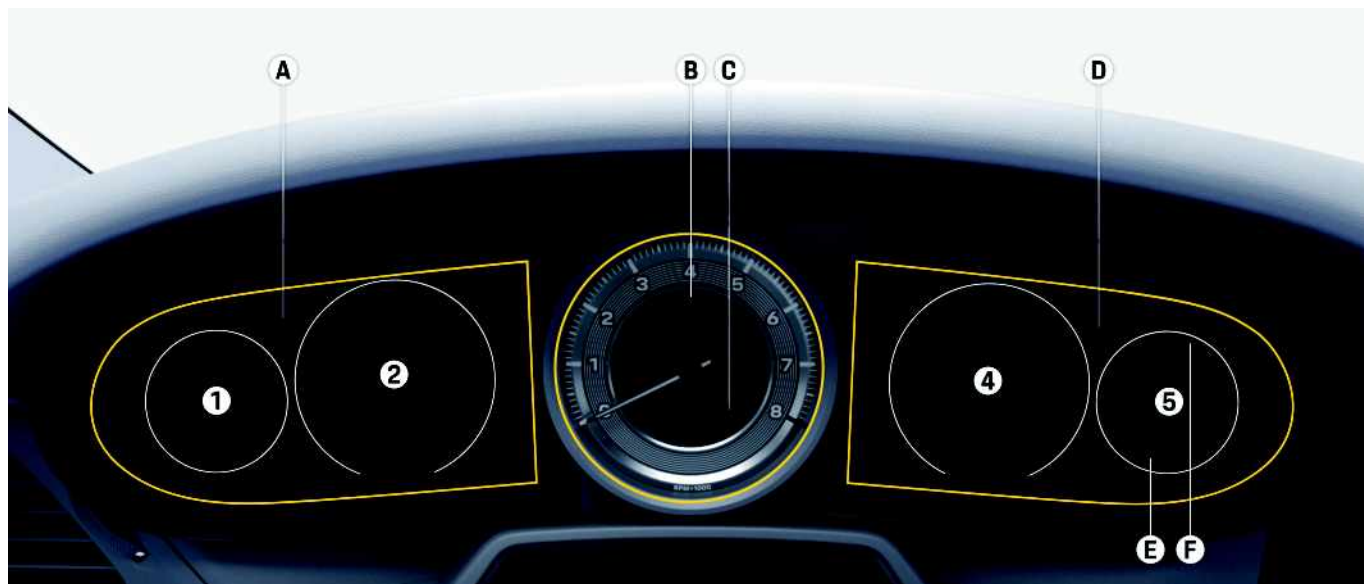

Fig. 85 : Combiné d'instruments

### A – Affichage Vitesse et assistance

Des informations concernant l'heure, la température extérieure, la vitesse et les systèmes d'assistance sont représentées dans les cadrans 1 et 2.

Pour régler l'affichage Vitesse et assistance :

- ▷ Reportez-vous au chapitre « Réglages du véhicule » à la page 255.

### B – Compte-tours

La zone rouge dans les graduations du compte-tours est un avertissement visuel qui vous indique le régime maximum admissible.

### C – Compteur de vitesse numérique

Des informations relatives à la vitesse, à la position du levier sélecteur et au rapport engagé s'affichent dans le compteur de vitesse numérique.

### D – Affichage Voiture et informations

Des informations relatives au programme de conduite, à l'état du véhicule et à l'assistance au conducteur sont affichées dans les cadrans 4 et 5.

Pour régler l'affichage Voiture et informations :

- ▷ Reportez-vous au chapitre « Réglages du véhicule » à la page 255.

### E – Indicateur de niveau de carburant

AVIS

Risque de détérioration du système d'épuration des gaz d'échappement si la quantité de carburant

devient insuffisante.

- ▶ Ne roulez jamais jusqu'à épuisement du carburant.
- ▶ Lorsque le message d'avertissement relatif à l'autonomie restante s'affiche, ne conduisez plus à vitesse élevée dans les virages.

Des variations d'inclinaison du véhicule (p. ex. descente ou montée de côtes) peuvent conduire à de légères différences d'affichage.

### Avertissement - Carburant en réserve

Si l'autonomie restante, qui varie en fonction du modèle, est inférieure au minimum, un message d'avertissement relatif à l'autonomie restante s'affiche.

- ▶ Faites le plein dès la prochaine occasion.
  - ▶ Reportez-vous au chapitre « Ravitaillement en carburant » à la page 252.

### Indication de la position de la trappe du réservoir de carburant

 La flèche indique le côté du véhicule sur lequel se trouve la trappe du réservoir.

### F – Affichage de la température du liquide de refroidissement

AVIS

Une température du liquide de refroidissement trop élevée peut provoquer des dommages dans le moteur.

Si la température du liquide de refroidissement est trop élevée, l'affichage de la température du liquide de refroidissement atteint le maximum. Un message d'avertissement s'affiche dans le combiné

d'instruments. Le témoin d'alerte  s'allume ou clignote.

- ▶ Garez immédiatement le véhicule en sécurité et arrêtez le moteur quand vous atteignez la zone rouge. Ne continuez pas à rouler.

### Barre dans la plage gauche – moteur froid

- ▶ Évitez les régimes moteur élevés et une sollicitation importante du moteur.

### Barre dans la plage centrale – température de fonctionnement normale

- ▶ La barre peut atteindre la zone rouge en cas de charge moteur importante et de températures extérieures élevées.

### Barre dans la plage rouge – température de fonctionnement trop élevée

- ▶ Lorsque le niveau de liquide de refroidissement est bas, il peut arriver que des messages d'avertissement s'affichent, en cas de très forte inclinaison du véhicule (p. ex. descente en forte déclivité) ou dans les virages prolongés avec une forte accélération transversale (p. ex. circulation dans un rond-point). Si les messages d'avertissement restent affichés quand les conditions de service redeviennent « normales », contrôlez le niveau de liquide de refroidissement.
  - ▶ Reportez-vous au chapitre « Liquide de refroidissement » à la page 165.

### F – Affichage de la pression de suralimentation

Selon l'équipement du véhicule, la pression de suralimentation est indiquée sur l'affichage.

## Voyants d'avertissement et de contrôle

AVIS

Les anomalies sont signalées par les voyants d'avertissement. Le voyant d'avertissement correspondant ne s'éteint sur le combiné d'instruments que si la cause du défaut a été éliminée.

Consultez un atelier spécialisé dans les cas suivants :

- Le voyant d'avertissement s'allume ou clignote lorsque le moteur tourne (autrement dit, lorsque vous conduisez).

Porsche recommande de faire exécuter ces opérations par un concessionnaire Porsche, car celui-ci dispose du personnel d'atelier formé tout spécialement, ainsi que des pièces détachées et outils nécessaires.



Voyant de contrôle des feux de route



Voyant de contrôle des feux de route dynamiques



Voyant de contrôle des feux de croisement



Voyant de contrôle du feu antibrouillard arrière



Voyant d'avertissement Porsche Dynamic Light System Plus (PDLS Plus)



Voyant de contrôle d'éclairage



Voyant d'avertissement de la température du liquide de refroidissement



Voyant d'avertissement de gestion moteur



Voyant d'avertissement de gestion moteur



Voyant d'avertissement de l'avertisseur de distance



A		Voyant d'avertissement de pression des pneus
B		Le voyant d'avertissement peut clignoter ou s'allumer pendant le paramétrage de roues ou de capteurs de pression des pneus nouvellement montés, en cas de perte de pression dans un pneu, de défaut ou d'une anomalie passagère du système de contrôle de la pression des pneus (TPM).
C		Voyant d'avertissement 4 roues motrices
D		Voyant d'avertissement Porsche Active Safe
E		Voyant d'avertissement du frein de parking électrique
F		Voyant d'avertissement du Porsche Active Suspension Management (PASM)
G		Voyant d'avertissement du système antiblocage des freins (ABS)
H		Voyant d'avertissement de la direction assistée
I		Voyant d'avertissement central
J		Clignotant gauche
K		Clignotant droit
L		Voyant d'avertissement d'airbag
M		Voyant d'avertissement de ceinture de sécurité
N		Voyant d'avertissement du système de freinage
O		Voyant d'avertissement de plaquettes de frein
P		Voyant d'avertissement du Porsche Stability Management (PSM)
Q		Voyant d'avertissement Porsche Stability Management (PSM) OFF

	Voyant de contrôle de l'assistance à la vision nocturne
	Voyant de contrôle de la fonction HOLD
	Voyant d'avertissement du contrôle des gaz d'échappement (Check Engine) Les voyants d'avertissement peuvent clignoter ou s'allumer en cas de dysfonctionnements (p. ex. ratés du moteur) susceptibles d'entraîner un dégagement important de substances nocives ou des dégâts consécutifs.

### Lorsque le voyant d'avertissement du contrôle des gaz d'échappement (Check Engine) clignote ou s'allume

- ▶ Réduisez immédiatement le régime et la sollicitation du moteur.
- ▶ Au besoin, gardez le véhicule en sécurité. Assurez-vous qu'aucune substance inflammable, telle que des feuilles mortes ou de l'herbe sèche, ne peut entrer en contact avec le système d'échappement brûlant.
- ▶ Tenez compte des mesures à prendre en cas d'anomalie du contrôle des gaz d'échappement.

## Utilisation du combiné d'instruments



**AVERTISSEMENT** Réglage et utilisation pendant la conduite

Le réglage et l'utilisation du volant multifonction, du système d'infodivertissement, etc. pendant que vous conduisez peut détourner votre attention de la circulation. Cela peut conduire à la perte de contrôle du

véhicule.

- ▶ Pendant la conduite, n'utilisez ces composants que lorsque les conditions de circulation le permettent.
- ▶ En cas de doute, gardez le véhicule en sécurité et effectuez les commandes et réglages importants uniquement lorsque le véhicule est à l'arrêt.

Le combiné d'instruments est uniquement opérationnel lorsque le contact est coupé. Pour des raisons de sécurité, certaines fonctions sont disponibles uniquement à l'arrêt.

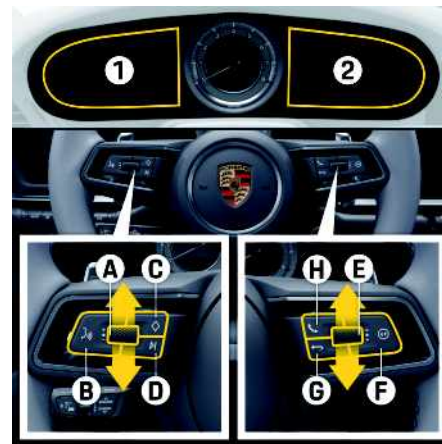

Fig. 86 : Utilisation du combiné d'instruments avec le volant multifonction

### A - Réglage du volume sonore ou mise en sourdine de la source audio

- ▶ Régler le volume sonore : tournez le bouton rotatif **A** vers le haut ou le bas.
- ▶ Mettre en sourdine : appuyez sur le bouton rotatif **A**.

**B - Affichage de la commande vocale**

- ▶ Appuyez sur la touche **B**.

**C - Activation de la fonction mémorisée****Affectation des touches d'accès direct**

- ▶ Appuyez sur la touche **C** (touche ◊). Les touches sur le volant et dans la barre de boutons peuvent être affectées individuellement.
  - ▶ Reportez-vous au chapitre « Réglages du véhicule » à la page 255.

**D - Écoute de la station suivante / du titre suivant**

- ▶ Appuyez sur la touche **D**.

**E - Défilement et sélection de menus et fonctions dans l'affichage Vitesse et assistance 1 et Voiture et informations 2**

- ▶ Défilement : tournez le bouton rotatif **E** vers le haut ou le bas.
- ▶ Sélection / validation : appuyez sur le bouton rotatif **E**.

**F - Passage de la commande d'affichage Vitesse et assistance 1 à Voiture et informations 2 et inversement**

- ▶ Appuyez sur la touche **F**.

**G - Retour à une ou plusieurs étapes de sélection précédentes dans l'écran Voiture et informations 2**

- ▶ Appuyez sur la touche **G**.

**H - Réponse à un appel téléphonique**

- ▶ Appuyez sur la touche **H**.

**Sélection d'options et activation des fonctions**

Le symbole placé devant indique si une option a été sélectionnée ou si une fonction est activée.

**Sélection d'une option parmi plusieurs**

L'option est sélectionnée.



L'option n'est pas sélectionnée.

**Activation et désactivation d'une fonction**

La fonction est activée.



La fonction n'est pas activée.

**Adaptation de la vue dans le combiné d'instruments**

4 champs permettent d'afficher différentes informations sur le véhicule par glisser-déplacer. Vous ne pouvez pas affecter une information sur le véhicule à plusieurs champs.

- ▶ **CAR**  ▶ **CONTROL**  ▶ **Affichages** ▶ **Affichage combiné d'instruments** ▶ **Contenus** ▶ **Vue personnalisée**

La vue définie par l'utilisateur peut ensuite être sélectionnée dans le combiné d'instruments.

- ▶ **Véhicule** ▶ **Vue** ▶ **Définie par l'utilisateur**

## Contenus de l'affichage du combiné d'instruments

Certains affichages ne sont disponibles que lorsque le véhicule est à l'arrêt.

Les fonctions ne sont pas toutes expliquées en détail dans le manuel. Le principe de fonctionnement se déduit rapidement à partir des exemples, de même que la structure des menus.



Fig. 87 : Contenus de l'affichage du combiné d'instruments

Cadran	Affichage	Ce que je peux faire / Ce qui s'affiche	Où ?
1	▶ <b>Heure, température extérieure, date</b>	Afficher l'horloge numérique ou l'horloge analogique, la température extérieure et la date. La sélection de l'affichage peut être réglée via le PCM.	▶ p. 255
1	▶ <b>Boussole</b>	Afficher la boussole.	
2	▶ <b>Compteur de vitesse</b>	Afficher le compteur de vitesse.	
2	▶ <b>Compteur kilométrique et compteur journalier</b>	Afficher le compteur kilométrique et le compteur kilométrique partiel. Le compteur journalier est remis à « 0 » après avoir dépassé 9 999 kilomètres ou 6 213 miles.  <b>Remise à zéro du compteur journalier</b> ▶ Appuyez sur le bouton rotatif droit du volant multifonction <b>E</b> (fig. 86) et maintenez-le enfoncé. Le compteur journalier clignote. Le compteur journalier revient à « 0 » après avoir clignoté trois fois.	

Cadran	Affichage	Ce que je peux faire / Ce qui s'affiche	Où ?
2	▶ <b>Panneaux de signalisation</b>	Afficher jusqu'à 3 panneaux de signalisation actuels.	▷ p. 122
2	▶ <b>Écran d'assistance</b>	Régler et afficher le régulateur de vitesse adaptatif (ACC).	▷ p. 259
		Régler et afficher Porsche InnoDrive (PID).	▷ p. 229
		Afficher l'assistance de changement de voie.	▷ p. 44
		Afficher l'alerte de franchissement de ligne.	▷ p. 38
		Afficher le régulateur de vitesse.	▷ p. 320
2	▶ <b>Limite vitesse</b>	Régler et afficher une limitation de vitesse personnalisée avec avertissement.	▷ p. 105
2	▶ <b>Navigation</b>	Afficher les informations sur la navigation (indications de changements de direction, etc.).	▷ p. 189
4	▶ <b>Téléphone</b>	Utiliser le téléphone connecté.	▷ p. 314
4	▶ <b>Véhicule</b>	Afficher les informations sur le véhicule (informations, messages, intervalles d'entretien et niveaux de remplissage).	▷ p. 105
4	▶ <b>Trajet</b>	Afficher et réinitialiser les données de conduite (consommation moyenne, autonomie, durée du trajet, etc.).	▷ p. 32
4/5	▶ <b>Carte</b>	Afficher et personnaliser la représentation des cartes.	▷ p. 189

A  
B  
C  
D  
E  
F  
G  
H  
I  
J  
K  
L  
M  
N  
O  
P  
Q  
R  
S  
T  
U  
V  
W  
X  
Y  
Z

A	Cadran	Affichage	Ce que je peux faire / Ce qui s'affiche	Où ?
B	4	▶ <b>Sport Chrono</b>	Enregistrer des temps avec le chronomètre.	▷ p. 82
C				
D	4	▶ <b>G-Force</b>	Afficher les forces d'accélération transversale et longitudinale actuelles et maximales atteintes sous forme de diagramme circulaire.	
E				
F				
G				
H	4	▶ <b>4 roues motrices</b>	Afficher le rapport de répartition de couple actuel entre les essieux avant et arrière sous forme de diagramme à barres.	
I				
J				
K	4	▶ <b>Pression des pneus</b>	Afficher le système de contrôle de la pression des pneumatiques.	▷ p. 195
L				
M	4	▶ <b>Assistant vision de nuit</b>	Afficher la caméra de vision nocturne avec détection par caméra thermique.	▷ p. 64
N				
O	4	▶ <b>Performance</b>	Afficher la puissance et le couple.	
P				
Q	4	▶ <b>Assistant passage de vitesses</b>	Affichez l'assistant passage de vitesses pour conduire en optimisant les performances.	▷ p. 63
R				
S	4	▶ <b>Médias</b>	Afficher les médias actuels (radio p. ex.).	▷ p. 279
T				
U	4	▶ <b>Programme de conduite</b>	Afficher le programme de conduite sélectionné.	▷ p. 246
V				
W	5	▶ <b>Affichage du niveau de carburant et autonomie</b>	Afficher la réserve de carburant et l'autonomie.	
X				
Y				
Z				

Cadran	Affichage	Ce que je peux faire / Ce qui s'affiche	Où ?
5	▶ <b>Affichage de la température du liquide de refroidissement</b>	Afficher la température du liquide de refroidissement.	
5	▶ <b>Kilomètres jusqu'à destination</b>	Afficher les kilomètres jusqu'à destination (avec le guidage activé).	

## Réglage d'une limitation de vitesse personnalisée avec avertissement

Si vous avez défini et activé une limitation de vitesse personnalisée avec avertissement, un message d'avertissement s'affiche et un signal sonore retentit si vous la dépassez.

Vous pouvez, par exemple, utiliser cette fonction pour vous rappeler la vitesse maximale autorisée pour le type de pneumatiques monté sur votre voiture.

**1. Limite vit.** ▶ **Lim 1** : ou **Lim 2** :

**2.** Sélectionnez la limite souhaitée :

- **Réinitialiser** : réinitialisez la limitation de vitesse.
- **Actuelle** : sélectionnez la vitesse à laquelle vous roulez actuellement.
- **Manuelle** : réglez la vitesse de votre choix.
- **Active** : pour activer ou désactiver la limite de vitesse.



Limitation de vitesse activée.



Limitation de vitesse désactivée.

## Affichage des informations sur le véhicule

### Affichage de diverses informations sur le véhicule

▶ **Véhicule** ▶ **Véhicule**

Sélectionnez la vue souhaitée dans les informations sur le véhicule.

### Affichage des messages

▶ **Véhicule** ▶ **Messages**

Les avertissements et messages disponibles concernant le véhicule sont affichés.

Le symbole d'avertissement dans la zone inférieure indique le nombre de messages d'avertissement importants présents.

### Affichage de la périodicité d'entretien

▶ **Véhicule** ▶ **Révisions**

Sélectionnez l'intervalle d'entretien souhaité.

L'écran vous informe sur l'échéance des prochains entretiens.

## Commande d'ouverture de porte de garage (HomeLink®)

**⚠ AVERTISSEMENT** Coincement, écrasement ou choc avec le dispositif actionné

Lorsque vous actionnez ou programmez le système d'ouverture de porte de garage, des personnes ou des animaux se trouvant dans la zone d'ouverture du dispositif actionné peuvent être blessés.

- ▶ Veillez à ce qu'aucune personne, aucun animal ni aucun objet ne se trouve dans la zone d'ouverture / rayon d'action du dispositif lors de l'actionnement ou de la programmation du système HomeLink®.
- ▶ Respectez les consignes de sécurité de l'émetteur manuel d'origine.

Le système HomeLink® vous permet d'activer jusqu'à huit dispositifs à télécommande (portes de garage / portails, systèmes de sécurité, éclairages de maison p. ex.) depuis le véhicule par le biais de profils dans le PCM.

- ▶ Consultez le manuel d'utilisation de l'émetteur manuel d'origine.

### **i** Information

Pour plus d'informations sur la compatibilité du système HomeLink® du véhicule avec l'émetteur manuel d'origine :

- ▶ Contactez un concessionnaire Porsche.
- ▶ Consultez le site Internet [www.homelink.com](http://www.homelink.com) ou appelez l'assistance téléphonique gratuite HomeLink® au +49 (0)800 046 635 465 ou au +49 (0)8000 HOMELINK.

### **i** Information

- ▶ Effacez les signaux enregistrés pour le système d'ouverture de porte de garage avant de revendre le véhicule.

## Utilisation de la commande d'ouverture de porte de garage

### Sélection manuelle du profil HomeLink® paramétré

- ✓ Contact mis.
- ✓ Véhicule orienté pour un contact visuel avec le dispositif à télécommande et à portée du récepteur (le signal est envoyé).

▶ CAR  ▶ CONTROL  ▶ HomeLink®

Si des coordonnées géographiques sont associées aux profils HomeLink® disponibles, ces derniers sont filtrés en fonction de l'emplacement actuel véhicule.

- ▶ Reportez-vous au chapitre « Gestion des profils paramétrés » à la page 107.

### Sélection automatique des profils HomeLink®

- ✓ Contact mis.
- ✓ Véhicule orienté pour un contact visuel avec le dispositif à télécommande et à portée du récepteur (le signal est envoyé).
- ✓ Coordonnées géographiques associées au profil HomeLink®.

Peu avant d'atteindre un dispositif HomeLink® disposant de coordonnées géographiques, le profil associé est automatiquement affiché et proposé afin de pouvoir être sélectionné.

## Programmation de la commande d'ouverture de porte de garage

- ✓ Le contact est mis.
- ✓ Le moteur ne tourne pas.
- ✓ Véhicule orienté pour un contact visuel avec le dispositif à télécommande et à portée du récepteur (le signal est envoyé).



### Nouveau paramétrage de la commande d'ouverture de porte de garage

▶ CAR  ▶ CONTROL  ▶ Véhicule ▶ Commande ouverture porte garage ▶ Paramétrer nouveau profil HomeLink®

### Synchronisation avec des dispositifs à code variable

Avec les dispositifs à code variable, il est en outre nécessaire de synchroniser le système HomeLink®. Ce dernier démarre automatiquement après le paramétrage. L'assistance d'une deuxième personne facilite la programmation.

Pour effectuer la synchronisation manuellement :

▶ CAR  ▶ CONTROL  ▶ Véhicule ▶ Commande ouverture porte garage ▶ Synchronisation du profil HomeLink®



## **i** Information

Si vous ne parvenez pas à programmer les touches, bien que vous ayez respecté scrupuleusement les instructions de ce chapitre et du manuel d'utilisation de l'émetteur manuel d'origine :

- ▶ Contactez un concessionnaire Porsche.
- ▶ Assurez-vous que la pile de l'émetteur manuel pour la commande d'ouverture de porte de garage est neuve. Une tension trop faible de la pile peut affecter la transmission du signal. Le système du véhicule paramètre alors un code erroné qui ne peut pas être détecté de manière fiable.
- ▶ Contrôlez la HomeLink® compatibilité du système du véhicule avec l'émetteur manuel d'origine.

## Gestion des profils paramétrés

Il est possible de donner un nom aux profils paramétrés, de les éditer ou de les supprimer. Il est également possible d'attribuer à chaque profil des coordonnées géographiques (p. ex. emplacement du garage).

- ▶ **CAR**  ▶ **CONTROL**  ▶ **Véhicule** ▶ **Commande ouverture porte garage** ▶ **Profils HomeLink® paramétrés**

## Commande vocale

**AVERTISSEMENT** Reconnaissance vocale perturbée

La voix peut changer en cas de stress. Cela peut mener à ce que la connexion téléphonique souhaitée ne s'établit pas ou pas assez vite dans certaines conditions.

- ▶ En cas d'urgence, n'utilisez pas la commande vocale.
- ▶ Saisissez le numéro d'urgence sur l'écran tactile.

La commande vocale peut être utilisée pour les fonctions Médias, Téléphone, Navigation, les réglages de climatisation et les applis. La commande vocale s'adapte à l'interlocuteur et apprend dès le premier dialogue.

Reconnaissance vocale embarquée et en ligne<sup>1</sup> sont connectées sans fil dans le système vocal. La commande vocale ne prend pas en charge toutes les langues système.

Pour plus d'informations sur le fonctionnement du Porsche Communication Management (PCM) :

- ▶ Reportez-vous au chapitre « Porsche Communication Management (PCM) » à la page 218.

## Activation de la commande vocale

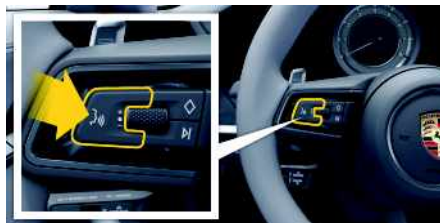

Fig. 88 : Touche de commande vocale au volant

### Démarrage de la commande vocale

- ✓ Contact mis.
- ✓ Il n'y a pas de conversation téléphonique active.
- ✓ L'assistance au stationnement n'est pas activée.

1. Appuyez brièvement sur la touche du volant. Un signal sonore croissant retentit et le symbole correspondant à la commande vocale s'affiche sur le PCM.
2. Énoncez votre instruction vocale.

### Arrêt de la commande vocale

- ✓ La commande vocale est activée.
- ▶ Appuyez sur la touche du volant. Un signal sonore décroissant se fait entendre.

### Information

Vous pouvez mettre le dialogue en pause en appuyant brièvement sur le symbole de micro et le reprendre en appuyant de nouveau sur ce symbole.

## Autres fonctions de la touche de commande vocale

La touche du volant peut déclencher, selon l'utilisation, différentes fonctions :

- Passe un énoncé vocal en cours par une brève pression.
- Interrompt le dialogue en cours par une brève pression.
- Active la reconnaissance vocale Siri par une pression prolongée.
- ▶ Reportez-vous au chapitre « Basculement entre Apple CarPlay et l'utilisation de l'iPhone comme iPod » à la page 34.

### Information

- Les instructions de navigation et les infos trafic ne sont pas émises pendant un dialogue.
- Lorsque la commande vocale est active, il est possible de choisir des éléments d'une liste par commande vocale, au moyen du bouton rotatif de réglage ou via l'écran tactile.
- Si l'instruction vocale énoncée n'est pas comprise, la commande vocale réagit en demandant **Comment ?** et vous pouvez alors répéter l'instruction vocale.

## Interruption de la synthèse vocale

Il est possible d'interrompre la synthèse vocale pour énoncer d'autres instructions vocales. Activation et désactivation de l'interruption vocale dans le PCM :

- ▶ **SET** ▶ **Réglages système** ▶ **Commande vocale** ▶ Sélectionnez **Quitter la commande vocale**.

1. Condition : une connexion de données est établie.

## Utilisation des services Porsche Connect dans la commande vocale

- ✓ Une connexion de données est établie.
- ▶ Reportez-vous au chapitre « Porsche Connect » à la page 225.
- Effectuez une recherche en ligne lors de la saisie de destinations de navigation et chargez des destinations portail et d'autres catégories de destinations spéciales depuis My Porsche.
- Recherche vocale en ligne et dictée de SMS / e-mail.

## Remarques concernant la communication avec la commande vocale

Respectez les points suivants avec la commande vocale :

- Parlez clairement, distinctement et d'une voix normale.
- Énoncez les instructions vocales d'une voix uniforme, sans laisser de longues pauses.
- Réduisez les bruits parasites, p. ex. en fermant les portes, les vitres et le toit ouvrant.
- Seul le conducteur énonce des instructions vocales, étant donné que le microphone mains libres est orienté de son côté.

## Adaptation de la commande vocale

1. CAR  ▶ CONTROL  ▶ Système ▶ Commande vocale

2. Sélectionnez le réglage souhaité.

## Énoncé des instructions vocales

Il existe trois types d'instructions vocales :

- Vous pouvez utiliser les **instructions vocales globales** à tout moment. Si, par exemple, le menu principal **NAV**  est actif et que vous dites l'instruction vocale **Station radio XY**, la station énoncée est activée.
- Vous pouvez énoncer des **instructions vocales générales** à tout moment dans le dialogue :
  - **Nouvelle saisie**
  - **Correction** : si par exemple vous avez saisi un numéro de téléphone en plusieurs blocs (0711 911 p. ex.), le dernier bloc saisi est effacé.
  - **Pause** : mise en pause de la commande vocale, p. ex. lors de la dictée d'un message. La commande vocale peut être mise en pause pendant 5 minutes au maximum. Lorsque ce temps est écoulé, le dialogue est automatiquement interrompu.
  - **Aide** : une aide à la saisie comportant des instructions vocales possibles s'affiche à l'écran.
  - **Annuler**
- **Les instructions vocales en rapport avec le dialogue** sont nécessaires dès que vous dialoguez avec le PCM, p. ex. **Ligne 1, Page suivante/Page précédente, Oui/Non**

## Information

Plus d'informations concernant Porsche Connect (vidéos didactiques, manuels Porsche Connect et foires aux questions) disponibles à l'adresse [www.porsche.com/connect](http://www.porsche.com/connect) et dans l'application « Bon à savoir » (disponible selon le pays).

## Utilisation d'une liste par commande vocale

### Défilement d'une liste

- ▶ Pour avancer/reculer dans une liste sur le PCM, dites **suivant/retour**.
  - ou –
 Utilisez la liste via l'écran tactile ou au moyen du bouton rotatif de réglage.

### Énoncé d'un élément d'une liste

Il est possible d'énoncer les éléments et les numéros de ligne colorés en bleu d'une liste sur l'écran tactile dans la planche de bord.

- ▶ Dites l'instruction vocale **Ligne 1**.
  - ou –
 Prononcez l'entrée de liste en bleu.

## Instructions vocales globales pour la radio

	Ce que je veux	Ce que je dois dire	Remarque
C	Changer de zone de réception	<b>Tuner</b> p. ex. FM/DAB/Online-Radio/AM (selon le pays) ( <b>allumer/activer/mettre en marche</b> )	
F	Sélectionner une station	<b>Sélectionner une station</b>	Il n'est possible d'énoncer que les stations actuellement captées.
H	Régler une station actuellement captée	<b>(Activer) la station</b> p. ex. station XY	Il n'est possible d'énoncer que les stations actuellement captées.
J	Saisir une fréquence	<b>(Écouter) la fréquence</b> p. ex. 91.1 FM	La sélection directe d'une fréquence entraîne le cas échéant le passage à la zone de réception concernée.

## Instructions vocales globales pour les médias

	Ce que je veux	Ce que je dois dire	Remarque
O	Changer de source multimédia	<b>Lire</b> p. ex. carte SD/USB/Bluetooth/iPod	
P	Sélectionner un interprète / album / titre / genre	<b>Écouter (interprète)</b> p. ex. Allan Taylor <b>Écouter (album)</b> p. ex. Songs for the road <b>Écouter (titre)</b> p. ex. Let the music flow <b>Écouter (genre)</b> p. ex. rock <b>Écouter</b> p. ex. <b>Let The Music Flow de Songs for the Road</b> <b>Écouter</b> p. ex. <b>Let The Music Flow d'Allan Taylor</b> <b>Écouter</b> p. ex. <b>Songs for the Road d'Allan Taylor</b>	Vous ne pouvez énoncer que les interprètes/albums/titres/genres qui sont disponibles sur la source multimédia active.
W	Écouter de la musique similaire à la lecture en cours	<b>Écouter de la musique similaire</b>	
Y	Utiliser des commandes vocales naturelles	Exemples : <b>Écouter des titres de la carte SD.</b> <b>Je voudrais écouter du rock.</b>	En alternative aux commandes concrètes, le PCM reconnaît les commandes vocales naturelles (non disponible dans toutes les langues).

## Instructions vocales globales pour le téléphone

✓ Téléphone connecté au PCM.

▷ Reportez-vous au chapitre « Téléphone » à la page 314.

Ce que je veux	Ce que je dois dire	Remarque
Accéder à la recomposition automatique	<b>Recomposition automatique</b>	
Saisir un numéro de téléphone	<b>Composer numéro / composer un numéro</b> p. ex. 0711 911 12345	Le numéro de téléphone sera demandé à l'étape suivante./Le numéro saisi est composé.
Appeler la boîte vocale	<b>Appeler boîte vocale</b>	
Appeler un contact	<b>Appeler contact / Afficher répertoire téléphonique</b>	Le nom du contact sera demandé à l'étape suivante.
Appeler un contact mémorisé	<b>Appeler</b> p. ex. Martin ( <b>privé / Travail / général</b> )	Si le contact n'est pas clair, l'instruction mène au dialogue. Vous pouvez dire le prénom, le nom ou les deux. Il est en outre possible de sélectionner un numéro de téléphone spécifique.
Ouvrir la liste d'appels	<b>Liste d'appels / Appels en absence / Appels reçus / Numéros composés</b>	Les instructions vocales mènent à une liste d'appels globale à partir de laquelle vous pouvez sélectionner ou activer une entrée.
Lire à haute voix des e-mails / SMS	<b>Lire à voix haute un e-mail / SMS</b>	✓ Le téléphone mobile connecté prend en charge la fonction.
Dicter des messages	<b>Dicter un (nouvel) e-mail / (nouveau) SMS</b>	✓ Le téléphone mobile connecté prend en charge la fonction. Ce service n'est pas disponible dans toutes les langues et sur tous les marchés. Le service n'est pas utilisable avec des terminaux Apple.
Utiliser des commandes vocales naturelles	Exemples : <b>Je voudrais appeler Jean Martin.</b> <b>Appeler Jean Martin sur son portable.</b> <b>Affiche-moi la liste d'appels.</b> <b>Recomposer le dernier numéro.</b>	En alternative aux commandes concrètes, le PCM reconnaît les commandes vocales naturelles (non disponible dans toutes les langues).

## Instructions vocales globales pour la navigation

Ce que je veux	Ce que je dois dire	Remarque
Saisir une nouvelle destination	<b>Conduis-moi</b> p. ex. à Stuttgart Porscheplatz 1/ <b>Saisie d'une adresse/Saisir une nouvelle destination</b>	En fonction du pays sélectionné, il est possible d'effectuer le guidage progressivement ou en indiquant <b>Conduis-moi à</b> en une phrase.
Sélectionner la dernière destination	<b>Dernières destinations / Destinations enregistrées</b>	
Saisir une étape	<b>Saisir une étape</b>	
Choisir le domicile / le travail comme destination	<b>Conduis-moi à la maison / Conduis-moi au travail</b>	Démarré la navigation vers l'adresse enregistrée.
Conduire à l'adresse d'un contact enregistré	<b>Conduis-moi</b> p. ex. chez Jean Martin	Le nom du contact sera demandé à l'étape suivante.
Rechercher une destination ou une destination spéciale	<b>Recherche (destination spéciale)</b> p. ex. Porsche Service <b>Cherche</b> p. ex. un restaurant italien <b>à proximité/le long de l'itinéraire/à l'étape/à destination</b>	Vous pouvez énoncer des noms de marques ou des catégories de destinations spéciales (p. ex. Recherche destination spéciale aéroport).
Rechercher une destination en ligne	<b>Recherche en ligne / Recherche sur Internet</b> un boulanger p. ex.	Ce service n'est pas disponible dans toutes les langues et sur tous les marchés. ▷ Reportez-vous au chapitre « Porsche Connect » à la page 225.
Sélectionner un pays	<b>Saisir le pays / Changer de pays</b>	
Sélectionner un lieu	<b>Saisir un lieu</b>	
Trouver un restaurant/une aire de repos/des toilettes/un distributeur automatique de billets/une station-service	<b>Prochain/Prochaine/Prochaines restaurant / aire de repos / toilettes / distributeur automatique de billets / station-service</b>	Montre le critère de recherche correspondant à proximité.
Démarrer / Arrêter le guidage	<b>Démarrer / Arrêter le guidage</b>	

Ce que je veux	Ce que je dois dire	Remarque
Déterminer la quantité restante de carburant	<b>Autonomie / Autonomie restante</b>	
Consulter les infos trafic	<b>Infos trafic</b>	✓ Guidage activé.
Demander l'heure d'arrivée	<b>Quand arriverai-je ?</b>	✓ Guidage activé.
Calculer un itinéraire alternatif / Contourner un embouteillage	<b>Calculer des itinéraires alternatifs / déviation dynamique</b>	Une fois les itinéraires alternatifs calculés, vous pouvez faire votre sélection p. ex. avec <b>Itinéraire 2</b> ou au moyen de la couleur attribuée à l'itinéraire alternatif sur la carte, p. ex. <b>vert</b> .
Utiliser des commandes vocales naturelles	Exemples : <b>conduis-moi à</b> p. ex. Lyon, 1 rue des Canuts. <b>Aller au restaurant le plus proche.</b> <b>Où est la prochaine station-service ?</b> <b>Je dois faire le plein.</b> <b>Affiche la carte.</b> <b>Y a-t-il des embouteillages sur l'itinéraire ?</b>	En alternative aux commandes concrètes, le PCM reconnaît les commandes vocales naturelles (non disponible dans toutes les langues).

## Instructions vocales globales pour la climatisation

Ce que je veux	Ce que je dois dire	Remarque
Activer la climatisation	<b>Activer la climatisation</b>	
Régler la température	<b>Régler la climatisation</b> sur 19 degrés p. ex.	
Augmenter / Baisser la température	<b>Augmenter la température de</b> p. ex. 2 degrés	
Chauffage des sièges	<b>Activer / Désactiver le chauffage des sièges</b> <b>Mettre le chauffage de siège sur le niveau</b> 1 p. ex.	
Ventilation des sièges	<b>Activer / Désactiver la ventilation des sièges</b> <b>Mettre la ventilation de siège sur le niveau</b> 1 p. ex.	

A  
B  
C  
D  
E  
F  
G  
H  
I  
J  
K  
L  
M  
N  
O  
P  
Q  
R  
S  
T  
U  
V  
W  
X  
Y  
Z



A	Ce que je veux	Ce que je dois dire	Remarque
B	Activer le mode Dégivrage	<b>Activer / Désactiver le mode Dégivrage</b>	
C	Activer le mode Éco	<b>Activer / Désactiver le mode Éco</b>	
D	Activer le recyclage d'air	<b>Activer / Désactiver recyclage air</b>	
E	Activer l'ioniseur	<b>Activer / Désactiver l'ionisation</b>	
F	Activer la synchronisation de la climatisation	<b>Activer / Désactiver la synchronisation de la climatisation</b>	
G	Utiliser des commandes vocales naturelles	Exemples : <b>J'ai froid.</b> <b>Il fait trop chaud.</b>	En alternative aux commandes concrètes, le PCM reconnaît les commandes vocales naturelles (non disponible dans toutes les langues).

## Instructions vocales globales pour les applications

L	Ce que je veux	Ce que je dois dire	Remarque
M	Actualités	<b>Afficher les actualités</b> <b>Afficher les actualités du journal télévisé</b>	
N	Météo	<b>Afficher la météo</b> <b>Quel temps fait-il à p. ex. Paris</b> <b>Va-t-il pleuvoir demain ?</b>	
O	Utiliser des commandes vocales naturelles	Exemples : <b>Quelles sont les nouveautés à la une ?</b> <b>Lis-moi les grands titres.</b> <b>Je voudrais voir la météo.</b>	En alternative aux commandes concrètes, le PCM reconnaît les commandes vocales naturelles (non disponible dans toutes les langues).

## Instructions vocales globales pour les services de musique en ligne

Ce que je veux	Ce que je dois dire	Remarque
Écouter des contenus de Napster	<b>Écouter</b> p. ex. <b>Allan Taylor</b> sur <b>Napster</b> <b>Écouter</b> p. ex. du <b>jazz</b> sur <b>Napster</b> <b>Écouter</b> p. ex. <b>Songs for the Road d'Allan Taylor</b> sur <b>Napster</b>	

## Instructions vocales globales pour le calendrier

Ce que je veux	Ce que je dois dire	Remarque
Afficher des rendez-vous	<b>Montre-moi mes rendez-vous</b> d'aujourd'hui p. ex. <b>Quels sont mes rendez-vous</b> p. ex. demain à partir de 16 heures	

A  
B  
**C**  
D  
E  
F  
G  
H  
I  
J  
K  
L  
M  
N  
O  
P  
Q  
R  
S  
T  
U  
V  
W  
X  
Y  
Z

## Crevaision

En fonction du modèle et de l'équipement, le véhicule dispose soit d'un kit de produit anticrevaision (Tire Mobility System - TMS), soit d'une roue de secours de type galette.

### Réaction en cas de message d'avertissement du système de contrôle de la pression des pneumatiques (TPM)

Si le système de contrôle de la pression des pneumatiques détecte une importante perte de pression, un message d'avertissement apparaît sur le combiné d'instruments. La perte de pression peut indiquer un dommage au niveau des pneumatiques.

- ▶ Arrêtez-vous immédiatement à un emplacement approprié et vérifiez si les pneumatiques indiqués sont endommagés.
- ▶ Reportez-vous au chapitre « Pneumatiques et jantes » à la page 195.

### Garer le véhicule en sécurité

1. Arrêtez le véhicule le plus à l'écart possible de la chaussée. L'emplacement choisi doit présenter un sol stable, horizontal et non dérapant.
2. Allumez les feux de détresse.
3. Activez le frein de parking électrique.
4. Activez le verrou de parking de la boîte de vitesses à l'aide de la touche P sur le levier sélecteur.
5. Mettez les roues en ligne droite.
6. Faites descendre vos passagers, en faisant attention à la circulation.
7. Placez le triangle de présignalisation à distance raisonnable.
8. Empêchez le véhicule de rouler, par exemple en mettant des cales sous les roues du côté diagonalement opposé à la roue endommagée.

- ▶ Reportez-vous au chapitre « Cric et pont élévateur » à la page 119.

### Réparation d'un pneumatique défectueux

- ✓ Véhicule avec produit anticrevaision.

#### AVERTISSEMENT

Risque d'accident après la réparation de pneumatiques

Les pneus endommagés réparés avec du produit anticrevaision peuvent éclater ou perdre en pression si vous roulez à une vitesse inadaptée ou avec une charge permanente.

- ▶ La réparation d'un pneumatique avec le produit anticrevaision est uniquement une réparation d'urgence permettant de poursuivre la route jusqu'au prochain atelier de réparation.
- ▶ N'utilisez le produit anticrevaision que pour les coupures ou piqûres de 4 mm au maximum.
- ▶ N'utilisez jamais de produit anticrevaision si la jante est endommagée ou si vous avez roulé malgré un pneu dégonflé ou peu gonflé.
- ▶ N'utilisez pas de produit anticrevaision lorsque la température extérieure est inférieure à -20 °C.
- ▶ Évitez les fortes accélérations et la conduite rapide en virage.
- ▶ Ne roulez pas à plus de 80 km/h.
- ▶ Vérifiez la pression de gonflage du pneumatique après avoir roulé 10 minutes environ. Si la pression est inférieure à 1,5 bar, ne continuez pas à rouler.
- ▶ Le pneumatique réparé doit être immédiatement remplacé par un atelier spécialisé. Informez l'atelier que le pneu contient du produit

anticrevaision.

- ▶ La réparation des pneumatiques n'est **pas** autorisée. Remplacer les pneumatiques endommagés.
- ▶ Respectez les consignes de sécurité et d'utilisation figurant dans la notice séparée du produit anticrevaision et du compresseur.

En cas de crevaision, il est possible de réparer provisoirement un pneumatique endommagé à l'aide du produit anticrevaision présent dans le véhicule.

Le **kit anticrevaision (Tire Mobility System - TMS)** se trouve dans le coffre à bagages.

- ▶ Reportez-vous au chapitre « Coffre à bagages » à la page 95.

### Injection du produit anticrevaision

#### AVERTISSEMENT

Produit anticrevaision inflammable et toxique

Le produit anticrevaision est facilement inflammable et nocif pour la santé. Irritation, réaction allergique ou altération des organes en cas d'exposition

prolongée et répétée.

- ▶ Ne fumez pas, ne manipulez pas de flamme nue ni de feu à proximité du produit anticrevaision.
- ▶ Tenez le produit anticrevaision hors de la portée des enfants.
- ▶ Évitez tout contact avec la peau, les yeux et les vêtements.
- ▶ Si le produit anticrevaision entre en contact avec la peau ou les yeux, rincez immédiatement et abondamment la partie du corps concernée.
- ▶ En cas de malaise ou de réaction allergique, consultez immédiatement un médecin.
- ▶ Changez immédiatement les vêtements souillés.
- ▶ N'inhalez pas de vapeurs.
- ▶ En cas d'ingestion de produit anticrevaision, rincez-vous immédiatement et soigneusement la bouche et buvez une grande quantité d'eau. Ne provoquez pas de vomissement. Consultez immédiatement un médecin.

### **AVERTISSEMENT**

Absence de détection d'une perte de pression dans le pneumatique

Un capteur de pression du pneumatique encrassé par du produit anticrevaision ne peut pas déterminer correctement la pression du pneu.

- ▶ Lors du remplacement du pneumatique en mauvais état, le capteur de pression de pneumatique doit être remplacé.

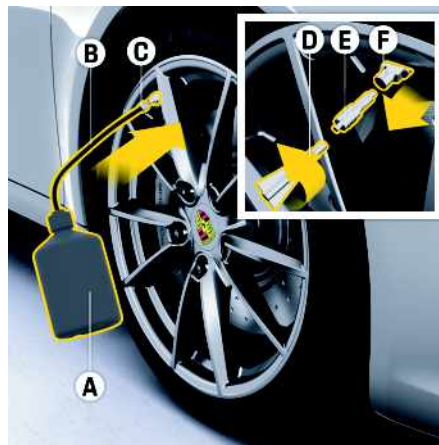

Fig. 89 : Injection du produit anticrevaision

- A** Flacon de gonflage
- B** Tuyau de gonflage
- C** Bouchon du tuyau de gonflage
- D** Outil pour ouvrir les valves
- E** Obus de valve
- F** Valve

### Préparation du remplissage

1. Laissez le corps étranger qui s'est introduit dans le pneumatique.
2. Retirez le produit anticrevaision et l'autocollant du coffre à bagages. Le produit anticrevaision se trouve dans le coffre, dans la boîte située à droite. Le compresseur se trouve dans le coffre, sous le cache.
  - ▶ Reportez-vous au chapitre « Coffre à bagages » à la page 95.
3. Placez l'autocollant dans le champ de vision du conducteur.

### Injection du produit anticrevaision

- ▶ Respectez la notice d'utilisation fournie séparément pour le produit anticrevaision.
1. Agitez le flacon de gonflage **A**.
  2. Vissez le tuyau de gonflage **B** sur le flacon. Le flacon de gonflage est ouvert.
  3. Dévissez le capuchon de la valve **F**.
  4. Dévissez l'obus de la valve **E** avec l'outil **D**. Si vous n'avez pas d'obus de rechange, conservez l'obus de la valve dans un endroit propre et sec.
  5. Retirez le bouchon **C** du tuyau de gonflage **B**.
  6. Placez le tuyau de gonflage sur la valve.
  7. Tenez le flacon de gonflage au-dessus de la valve du pneumatique et appuyez fermement jusqu'à ce que tout le contenu du flacon passe dans le pneumatique.
  8. Retirez le tuyau de gonflage de la valve.
  9. Si un obus de valve de rechange est disponible, vissez ce dernier ou un obus de valve **E** dans la valve avec l'outil **D**.

### Gonflage du pneumatique

- ▶ Veuillez observer le mode d'emploi figurant sur le compresseur.
  - ▶ Reportez-vous au chapitre « Gonflage des pneumatiques » à la page 198.
1. Raccordez le compresseur à une prise électrique du véhicule et gonflez le pneumatique à 2,5 bars minimum. Si vous ne pouvez atteindre cette pression de gonflage, c'est que le pneu est trop endommagé. Ne reprenez pas la route avec ce pneumatique.
  2. Vissez le capuchon sur la valve **F**.

### Contrôle de la pression

- ▶ Vérifiez la pression de gonflage du pneumatique après avoir roulé 10 minutes environ. Si la

pression est inférieure à 1,5 bar, ne continuez pas à rouler.

- ▶ Reportez-vous au chapitre « Caractéristiques techniques » à la page 339.

### Remplacement d'un pneumatique

- ▶ Reportez-vous au chapitre « Pneumatiques et jantes » à la page 195.

### Actualisation des réglages des pneus du système de contrôle de la pression des pneumatiques (TPM) après le changement d'une roue

- ▶ Reportez-vous au chapitre « Réglage du système de contrôle de la pression des pneus (TPM) dans le PCM » à la page 197.

## Utilisation de la roue de secours de type galette

- ✓ Véhicule avec roue de secours de type galette.



#### AVERTISSEMENT

Modification du comportement routier

L'utilisation d'une roue de secours de type galette est susceptible de modifier le comportement routier.

- ▶ La roue de secours de type galette ne doit être utilisée que pour des trajets courts, en situation de nécessité absolue.

Pour des raisons de sécurité, remplacez les pneumatiques **avant** que les indicateurs d'usure (témoins de 1,6 mm de hauteur situés dans le creux des sculptures) n'affleurent la bande de roulement.

- ▶ Ne désactivez en aucun cas le Porsche Stability Management (PSM).
- ▶ Évitez les fortes accélérations et la conduite rapide en virage.

La vitesse maximale autorisée est de **80 km/h** et pour des raisons d'usure et du fait de la modification des caractéristiques routières, elle ne doit en aucun cas être dépassée.

- ▶ N'utilisez pas de roue de secours de type galette provenant d'un autre type de véhicule.
- ▶ Ne montez pas la roue de secours de type galette de votre véhicule sur un autre véhicule.
- ▶ N'équipez pas le véhicule de plus d'une roue de secours de type galette.

La roue de secours de type galette se trouve dans un sac sur un insert en mousse fixé au siège arrière.

1. Desserrez la sangle de serrage et guidez-la dans la languettes.
2. Décochez les languettes en velcro et guidez la ceinture de sécurité vers le bas.
3. Retirez le sac avec la roue de secours de type galette.
4. Retirez la ceinture de sécurité et retirez l'insert en mousse du siège arrière.
5. Tirez la sangle de serrage vers le haut à gauche et à droite et retirez-la.
6. Montez la roue de secours de type galette sur le véhicule avant de la gonfler et laissez-la en position de levage.
  - ▶ Reportez-vous au chapitre « Pneumatiques et jantes » à la page 195.
7. Gonflez le pneumatique.
  - ▶ Reportez-vous au chapitre « Pneumatiques et jantes » à la page 195.

### Après avoir utilisé la roue de secours de type galette

- ▶ Dégonflez la roue de secours de type galette. Dévissez pour cela le capuchon de la valve de la roue de secours de type galette.

Le pneumatique ne reprend sa forme initiale qu'après plusieurs heures. Ce n'est qu'alors que vous

pouvez la ranger dans le sac correspondant ou dans la partie en mousse pour transporter la roue de secours.

1. Guidez la sangle de serrage à gauche et à droite derrière le dossier du siège arrière depuis le haut, et tirez-la vers le bas.
2. Placez l'insert en mousse sur le siège arrière de manière à ce que la découpe prévue pour la roue de secours de type galette soit tournée dans le sens de déplacement.
3. Guidez la ceinture de sécurité dans l'insert en mousse, placez-la et guidez-la vers bas jusqu'au rembourrage de siège.
4. Placez le sac avec la roue de secours de type galette dans la découpe prévue à cet effet dans l'insert en mousse et ajustez-le de telle manière que les deux languettes soit orientées dans le sens de déplacement et forment une ligne horizontale.
5. Guidez la ceinture de sécurité vers le haut à travers les languettes en velcro.
6. Extrayez la sangle de serrage par les languettes et arrimez-la fermement.

### Si la roue de secours de type galette est défectueuse

- ▶ Consultez un atelier spécialisé. Porsche recommande de faire exécuter ces opérations par un concessionnaire Porsche, car celui-ci dispose du personnel d'atelier formé tout spécialement, ainsi que des pièces détachées et outils nécessaires.

## Cric et pont élévateur

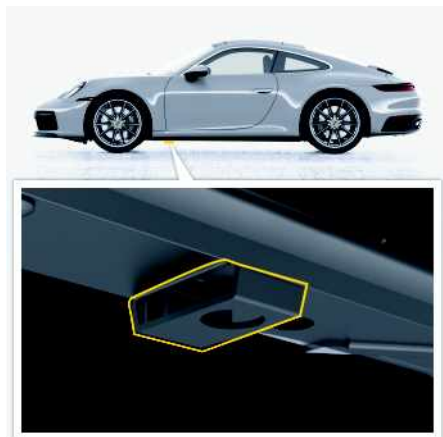

Fig. 90 : Point de logement pour cric ou pont élévateur à l'avant

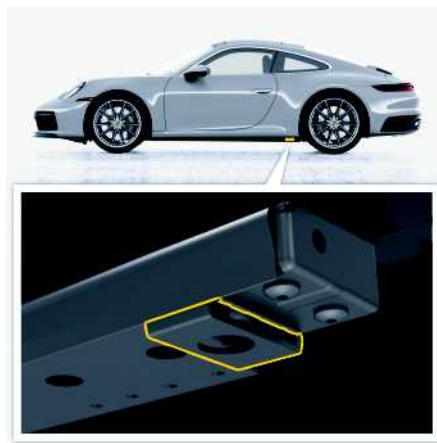

Fig. 91 : Point de logement pour cric ou pont élévateur à l'arrière

**⚠ AVERTISSEMENT** Blocage insuffisant du véhicule

Un véhicule mal ou non immobilisé peut se déplacer de manière involontaire ou bien chuter ou se renverser d'un dispositif élévateur, p. ex. un cric ou un pont élévateur. Cela peut entraîner de graves blessures et

des dommages substantiels.

- ▶ Ne levez le véhicule à l'aide d'un cric que sur un sol ferme et plat.
- ▶ Ne soulevez le véhicule qu'au niveau des emplacements prévus à cet effet situés dans le plancher du véhicule.
- ▶ Lors de travaux réalisés sous le véhicule, faites toujours reposer le véhicule sur des chandelles stables.
- ▶ Ne démarrez jamais le moteur alors que le véhicule est levé. Les vibrations du moteur risquent de faire chuter le véhicule.
- ▶ Lors des travaux avec le moteur en marche, serrez le frein de parking électrique **et** passez le mode de fonctionnement **P**.

- ▷ Reportez-vous au chapitre « Remplacement d'une roue » à la page 202.
- ▷ Reportez-vous au chapitre « Remplacement d'une roue à fixation centrale » à la page 204.

## Démarrage et arrêt du moteur

### Contacteur d'allumage

La clé du véhicule est remplacée par un module de commande dans le contacteur d'allumage. La clé du véhicule doit toujours se trouver sur vous.

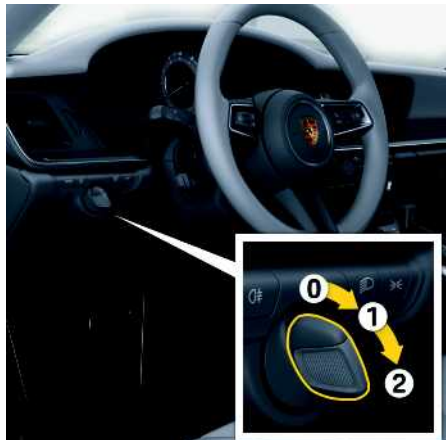

Fig. 92 : Positions de la clé dans le contacteur d'allumage

- 0 Position de base
- 1 Contact mis
- 2 Démarrage du moteur

### 0 – Contact coupé (position de base)

En position **0**, le moteur est arrêté et le contact est coupé.

### 1 – Contact mis

Tous les consommateurs d'énergie peuvent être mis en marche. Les voyants s'allument sur le combiné d'instruments pour le contrôle des lampes.

### i Information

Si aucun consommateur électrique n'est activé pendant les 10 minutes qui suivent la mise du contact, vous devez remettre le contact. Vous devez auparavant tourner le module de commande dans la position **0** (position de base) du contacteur d'allumage.

### 2 – Démarrage du moteur

Le module de commande repasse automatiquement de la position **2** à la position **1** une fois le moteur démarré.

### Verrouillage et déverrouillage du volant

► Reportez-vous au chapitre « Système d'alarme » à la page 300.

### Démarrage du moteur

1. Appuyez sur la pédale de frein.
2. Véhicules à boîte mécanique : enfoncez complètement la pédale d'embrayage et maintenez-la ainsi.
3. Véhicules avec boîte mécanique : mettez le levier de vitesses au point mort.
4. Véhicules avec PDK : appuyez sur la touche **P** du levier sélecteur ou sélectionnez le mode de fonctionnement **N**.
5. N'actionnez pas la pédale d'accélérateur.
6. Tournez le module de commande dans la position **2** du contacteur d'allumage. N'actionnez pas le démarreur plus de 10 secondes environ. Le processus commence automatiquement et s'arrête quand la clé de contact est placée en position **2** de la serrure de contact (démarrage du moteur).

► Le cas échéant, répétez l'opération de démarrage après une pause d'environ 10 secondes. Tournez au préalable le module de commande à nouveau dans la position **0** (position de base) du contacteur d'allumage.

Ne laissez pas tourner le moteur du véhicule à chaud à l'arrêt. Mettez-vous en route tout de suite. Évitez de rouler à régime élevé ou pleins gaz avant que le moteur n'ait atteint sa température de service.

### Phase de montée en température des catalyseurs

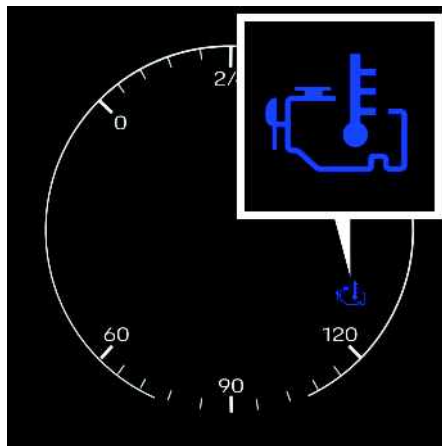



Fig. 93 : Affichage de la phase de montée en température des catalyseurs

Pendant la phase de montée en température des catalyseurs, le couple est réduit. Pendant ce temps, le symbole  s'affiche dans le combiné d'instruments de l'écran multifonction. Le symbole s'éteint dès que les catalyseurs ont atteint la température de fonctionnement.



## Arrêt du moteur

### AVERTISSEMENT

Absence de direction assistée et d'assistance au freinage

La direction assistée et l'assistance au freinage ne sont opérationnelles que si le moteur tourne.

Lorsque le moteur est arrêté, il est par conséquent nécessaire d'appliquer soudainement une force nettement plus importante pour braquer ou freiner.

- ▶ Coupez le contact uniquement lorsque le véhicule est immobilisé.

- 
1. Arrêtez le véhicule.
  2. Appuyez sur la pédale de frein.
  3. Tournez le module de commande dans la position **0** du contacteur d'allumage.
- ▶ Lorsque vous quittez le véhicule, serrez le frein de parking électrique et sur les véhicules à boîte PDK, appuyez sur la touche **P** ou sur les véhicules à boîte mécanique, passez la première vitesse ou la marche arrière.

## A Détection des panneaux de signalisation<sup>1</sup>

### **AVERTISSEMENT**

Manque d'attention

En dépit de la détection des panneaux de signalisation, la responsabilité lors de la conduite, p. ex. en ce qui concerne le choix d'une vitesse adaptée, incombe au conducteur. Le système ne remplace pas la vigilance du conducteur.

La détection des panneaux de signalisation n'adapte pas la vitesse du véhicule à la limitation de vitesse prescrite.

- ▶ Conduisez avec une extrême vigilance.
- ▶ Tenez toujours compte des événements extérieurs et de l'environnement du véhicule.
- ▶ Adaptez votre vitesse aux conditions de circulation.

### **AVERTISSEMENT**

Absence de détection des panneaux de signalisation par la caméra

Le champ de vision de la caméra peut être affecté par différents facteurs d'influence (par exemple, la pluie, la neige, la glace, une forte présence d'embruns ou le contre-jour). Dans certaines conditions, la caméra n'est pas en mesure de détecter ou détecte mal les panneaux de signalisation, ce qui entraîne l'absence d'affichage ou un affichage erroné de la limite de vitesse ou du signalement de virage. Les panneaux de signalisation sur la route sont

toujours prioritaires.

- ▶ Respectez toujours les panneaux de signalisation sur la route.
- ▶ Conduisez avec une extrême vigilance.
- ▶ Gardez les yeux dans votre sens de déplacement.

Avec la détection des panneaux de signalisation, la caméra **A** permet de détecter les limitations de vitesse, les interdictions de dépassement et les fins d'interdiction de dépassement, ainsi que les panneaux de signalisation de virage. En combinaison avec les données cartographiques du système de navigation, les panneaux de signalisation sont analysés et affichés sur le combiné d'instruments.

Si une limitation de vitesse est restreinte sur une chaussée humide, par temps de brouillard ou dans un créneau horaire spécifique, les informations supplémentaires détectées sont recoupées avec les informations mises à disposition par le véhicule (p. ex. capteur de pluie, données de navigation et heure). Le signal d'avertissement de virage est émis env. 150 m avant un virage important pour le conducteur et reste jusqu'à ce que ce virage soit franchi.

La détection des panneaux de signalisation dépend de la version du pays et n'est pas disponible pour toutes les variantes de pays.

Si vous roulez dans une zone où la détection des panneaux de signalisation n'est pas disponible, un message vous le signale dans le combiné d'instruments.



Fig. 94 : Caméra du pare-brise

### **i** Information

La détection des panneaux de signalisation peut être disponible de manière restreinte dans les cas suivants p. ex. :

- Caméra fortement encrassée, recouverte de givre ou masquée (par un autocollant par ex.)
- Conditions météo défavorables (fortes pluies p. ex.)
- Panneaux de signalisation masqués ou endommagés

### **i** Information

Pour ne pas influencer la puissance de détection de la caméra :

- Ne couvrez pas la zone de la caméra au niveau du rétroviseur intérieur **A** avec des corps étrangers (autocollants p. ex.).
- Maintenez toujours la caméra propre, exempte de givre et de neige.

1. Disponible selon les pays

## **i** Information

Si un panneau n'est pas détecté par la caméra, la limitation de vitesse définie dans la navigation est automatiquement affichée.

## Affichage des limites de vitesse et signalement de virage

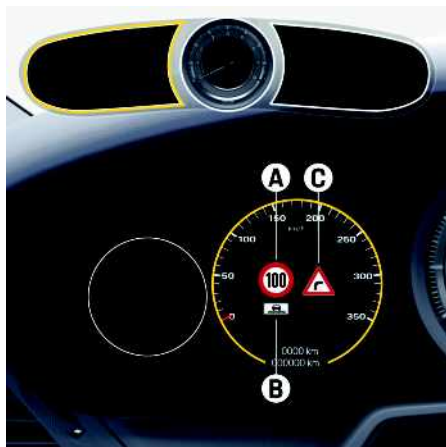

Fig. 95 : Affichage des panneaux de signalisation dans le combiné d'instruments

- A** Principaux panneaux de signalisation
- B** Panneaux de signalisation additionnels
- C** Signalement de virage

Il est possible d'afficher jusqu'à trois panneaux principaux de signalisation **A** avec panneaux additionnels **B** sur l'affichage Vitesse et assistance du combiné d'instruments. Le panneau ayant la plus haute priorité est affiché à gauche.

Une fois le contact mis, la dernière limite de vitesse valable s'affiche sur le combiné d'instruments. Si aucune limite de vitesse n'est détectée (p. ex. sur une autoroute sans limitation de vitesse) ou si la détection des panneaux d'affichage n'est pas disponible dans la zone actuelle, un message s'affiche sur le combiné d'instruments.

- Reportez-vous au chapitre « Warn- und Informationsmeldungen » à la page 168.

## **i** Information

- Dans les zones à faible trafic ou dans les zones résidentielles, l'affichage « 5 km/h » apparaît.
- Sur les sorties ou les prises d'autoroute et de voies rapides ne comportant pas de panneau, la limite de vitesse sur route secondaire (hors agglomération) est affichée.

## Avertissement limite de vitesse

Il est possible d'activer dans le PCM un avertissement limite de vitesse avec un seuil d'avertissement de 0 à 20 km/h. En cas de dépassement de ce seuil, le conducteur est informé par un effet « Glow » du panneau de signalisation routière concerné. Au premier dépassement, le panneau de signalisation affiché clignote en plus.

## Activation de l'avertissement limite de vitesse

- ASSIST ▸ Options ▸ Limites de vitesse

# Éclairage



## Récapitulatif de l'éclairage

Ce récapitulatif ne se substitue pas aux descriptions détaillées. En particulier, il ne remplace pas les avertissements et les consignes de sécurité qui y figurent.



Fig. 96 : Panneau de commande de l'éclairage

Ce que je veux	Ce que je dois faire	Où ?
<b>Activer de l'assistant d'éclairage automatique</b>	<ul style="list-style-type: none"> <li>▶ Appuyez sur la touche <b>AUTO</b>. La touche <b>AUTO</b> s'allume en rouge. L'assistant d'éclairage automatique et le Porsche Dynamic Light System Plus (PDLS Plus) sont activés.</li> </ul>	<p>▶ p. 125</p>
<b>Allumer les feux de position</b>	<ul style="list-style-type: none"> <li>▶ Appuyez sur la touche . L'éclairage de la plaque d'immatriculation, l'éclairage des instruments et les feux de position sont allumés.</li> </ul>	<p>–</p>
<b>Allumer les feux de croisement</b>	<ul style="list-style-type: none"> <li>✓ Contact mis.</li> <li>▶ Appuyez sur la touche .</li> </ul>	<p>–</p>

Ce que je veux	Ce que je dois faire	Où ?
	Les feux de croisement sont allumés. L'assistant d'éclairage automatique, les feux de jour et le Porsche Dynamic Light System Plus (PDLS Plus) sont désactivés.	
<b>Allumer le feu antibrouillard arrière</b>	▶ Appuyez sur la touche  .	–
<b>Éteindre entièrement l'éclairage extérieur</b>	▶ Appuyez sur la touche  pendant env. 2 secondes. La touche <b>AUTO</b> s'éteint. L'éclairage extérieur reste entièrement éteint jusqu'au dépassement d'une vitesse de 10 km/h ou d'une distance de 100 m.	▶ p. 125

## Allumage et extinction de l'assistant d'éclairage automatique/l'éclairage extérieur

 **AVERTISSEMENT** Conduite sans éclairage

En cas de conduite sans phare, la vision, ainsi que la détection du véhicule par les autres usagers sont fortement limitées.

- ▶ Surveillez attentivement l'assistant d'éclairage automatique et, le cas échéant, allumez les feux de croisement manuellement.
- ▶ Respectez la législation spécifique en vigueur dans votre pays en matière de conduite avec les feux de croisement.

### Activer de l'assistant d'éclairage automatique

- ▶ Appuyez sur la touche **AUTO**.

La touche **AUTO** s'allume en rouge.

Les feux de croisement s'allument automatiquement dans les situations suivantes :

- crépuscule,

- obscurité
- traversée de tunnels,
- pluie.

Lorsque les feux de croisement sont allumés, le voyant de contrôle  s'allume sur le combiné d'instruments.

### Information

Le brouillard n'est pas détecté.

- ▶ En cas de brouillard, allumez manuellement les feux de croisement ou les feux de route.

### Éteindre entièrement l'éclairage extérieur

- ▶ Appuyez sur la touche  pendant env. 2 secondes.

La touche **AUTO** s'éteint.

L'assistant d'éclairage automatique est de nouveau activé dans les situations suivantes (selon le pays) :

- À partir d'une vitesse de 10 km/h.
- Lorsqu'une distance de plus de 100 m a été parcourue après extinction de l'éclairage extérieur

### Information

De la condensation peut se former à l'intérieur des éclairages extérieurs du véhicule selon la température et le degré d'humidité de l'air. Cette buée disparaît après que le véhicule a parcouru un trajet suffisant.

## Réglage de la fonction Coming Home

- ✓ Assistant d'éclairage automatique activé.

Afin d'améliorer la visibilité lorsque vous quittez votre véhicule ou montez dedans dans l'obscurité, les éclairages du véhicule peuvent être allumés.

À la fermeture de la dernière portière du véhicule ou après le déverrouillage du véhicule, les éclairages suivants s'allument :

- Feux de jour
- Feux de croisement d'orientation (PDLS Plus)
- Éclairage d'orientation dans les rétroviseurs extérieurs déployés
- Feux de position avant et arrière

– Éclairage de la plaque d'immatriculation

Ils sont rallumés lorsque vous mettez le contact ou éteignez l'éclairage automatique.

La durée de la temporisation de l'éclairage peut être réglée.

▶ CAR  ▶ CONTROL  ▶ Véhicule ▶ Éclairage & visibilité ▶ Éclairage extérieur ▶ Éclairages

## Porsche Dynamic Light System Plus (PDLs Plus) avec phares à LED

✓ Assistant d'éclairage automatique activé.

### Phares directionnels avec contrôle dynamique du faisceau

Dès que la vitesse atteint env. 5 km/h, les feux de croisement et les feux de route sont orientés dans le sens de la courbe pour un meilleur éclairage de la route en fonction de la vitesse et de l'amplitude de braquage du volant.

### Commande des phares en fonction de la situation

La commande des phares en fonction de la situation adapte en conséquence la répartition de la lumière des feux de croisement et des feux de route en ville, sur les routes secondaires et sur autoroute, selon les pays.

### Éclairage par mauvais temps

Lorsque le feu arrière antibrouillard est allumé et que la vitesse est inférieure à environ 60 km/h, la répartition de la lumière des feux de croisement est modifiée. Le cône de lumière est élargi et les effets d'éblouissement sont réduits.

### Assistant feux de route



Fig. 97 : Caméra du pare-brise

Une caméra **A** située dans la zone du rétroviseur intérieur permet de détecter les sources de lumière provenant d'autres usagers de la route. En fonction de la position des autres véhicules, de la vitesse et d'autres conditions ambiantes et de circulation, l'éclairage passe des feux de croisement aux feux de route et inversement.

Les feux de route sont disponibles à partir d'env. 30 km/h et jusqu'à env. 60 km/h. De plus, l'éclairage passe automatiquement des feux de route aux feux de croisement lorsque la caméra détecte un éclairage routier.



**AVERTISSEMENT**

Manque d'attention en cas de conduite avec l'assistant feux de route

La responsabilité en conduite, par ex. le fait d'adapter manuellement les feux de routes aux conditions de luminosité, de visibilité et de trafic, incombe toujours au conducteur, malgré l'assistant feux de route. Le système ne se substitue pas à la vigilance du conducteur. Dans les situations suivantes, une intervention manuelle peut être nécessaire :

- En cas de conditions météorologiques peu favorables telles que la pluie, le brouillard, la neige, la glace ou une forte présence d'embruns.
- Sur les routes où les voitures arrivant en sens

inverse sont en partie masquées, p. ex. sur autoroute.

- Avec des usagers de la route ayant un éclairage faible, p. ex. les cyclistes.
- Dans les virages serrés, dans les montées ou descentes raides.
- Dans les agglomérations mal éclairées.
- En présence de réflecteurs puissants, tels que des panneaux de signalisation.
- Si le pare-brise au niveau de la caméra est embué, encrassé, recouvert de givre ou masqué par un autocollant.
- ▶ Conduisez avec une extrême vigilance.
- ▶ Tenez toujours compte des événements extérieurs et de l'environnement du véhicule.
- ▶ Adaptez le cas échéant manuellement les feux de route aux conditions de luminosité, de visibilité et de circulation.



### Information

Pour ne pas influencer la puissance de détection :

- ▶ Ne masquez pas la zone de la caméra au niveau du rétroviseur intérieur avec des corps étrangers (p. ex. autocollants).
- ▶ Maintenez toujours la caméra propre, exempte de givre et de neige.

## Porsche Dynamic Light System Plus (PDLs Plus) avec phares à LED à faisceau matriciel

✓ Assistant d'éclairage automatique activé.

PDLs Plus avec phares à LED à faisceau matriciel comprend également les fonctions de PDLs Plus avec phares à LED.

- ▶ Reportez-vous au chapitre « Porsche Dynamic Light System Plus (PDLS Plus) avec phares à LED » à la page 126.

## Éclairage dynamique des feux de route

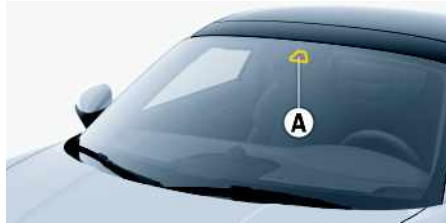

Fig. 98 : Caméra du pare-brise

Une caméra **A** située dans la zone du rétroviseur intérieur permet de détecter les sources de lumière provenant d'autres usagers de la route. En fonction de la position des autres véhicules, de la vitesse et des autres conditions ambiantes et de circulation, différents segments à LED des feux de route sont allumés ou éteints. La zone concernée située devant le véhicule passe en mode feux de croisement, le reste demeure en pleins phares. L'environnement est ainsi éclairé de manière optimale, sans éblouir des usagers de la route.

Les feux de route dynamiques s'allument et s'éteignent en fonction des données de navigation entre 30 km/h et 60 km/h. De plus, l'éclairage passe automatiquement du mode pleins phares aux feux de croisement lorsque la caméra détecte un éclairage routier.



### AVERTISSEMENT

Manque d'attention en cas de conduite avec les feux dynamiques

La responsabilité en conduite, par ex. d'adapter manuellement les feux de routes aux conditions de

luminosité, de visibilité et de trafic, incombe toujours au conducteur, malgré les feux dynamiques. Le système ne se substitue pas à la vigilance du conducteur. Dans les situations suivantes, une intervention manuelle peut être nécessaire :

- En cas de conditions météorologiques peu favorables telles que la pluie, le brouillard, la neige, la glace ou une forte présence d'embruns.
- Sur les routes où les voitures arrivant en sens inverse sont en partie masquées, p. ex. sur autoroute.
- Avec des usagers de la route ayant un éclairage faible, p. ex. les cyclistes.
- Dans les virages serrés, dans les montées ou descentes raides.
- Dans les agglomérations mal éclairées.
- En présence de réflecteurs puissants, tels que des panneaux de signalisation.
- Si le pare-brise au niveau de la caméra est embué, encrassé, recouvert de givre ou masqué par un autocollant.
- ▶ Conduisez avec une extrême vigilance.
- ▶ Tenez toujours compte des événements extérieurs et de l'environnement du véhicule.
- ▶ Adaptez le cas échéant manuellement les feux de route aux conditions de luminosité, de visibilité et de circulation.



### Information

Pour ne pas influencer la puissance de détection :

- ▶ Ne masquez pas la zone de la caméra au niveau du rétroviseur intérieur avec des corps étrangers (p. ex. autocollants).
- ▶ Maintenez toujours la caméra propre, exempte de givre et de neige.

## Feux de passage

- ✓ Pas de véhicules circulant en sens inverse.
- ✓ Véhicule roulant devant vous.
- ▶ Actionnez les clignotants pendant la conduite pour effectuer votre manœuvre de dépassement. La zone à côté du véhicule vous précédant est nettement éclaircie. Vous pouvez ainsi mieux voir le tracé de la route. Les feux de passage sont désactivés automatiquement lorsque les clignotants sont éteints ou que d'autres usagers de la route arrivent en sens inverse.

## Éclairage de croisement

- ✓ Aucun véhicule roulant devant vous.
- ✓ Véhicules roulant en sens inverse avec des phares détectés.

La répartition de la lumière est brièvement modifiée pour que la voie de circulation de votre véhicule soit nettement éclaircie. Votre regard est ainsi attiré sur votre propre voie de circulation. Le conducteur est moins ébloui par les véhicules circulant en sens inverse.

## Système anti-éblouissement des panneaux

- ✓ Activation de l'éclairage dynamique des feux de route.

Les pancartes et panneaux de signalisation réfléchissants peuvent vous éblouir, tout particulièrement si vous utilisez les feux de route.

Le système anti-éblouissement des panneaux diminue brièvement, de manière ciblée, l'intensité lumineuse de différents segments LED des phares. Le conducteur est moins ébloui par les pancartes et panneaux de signalisation réfléchissants.

## Étalonnage automatique des phares

- ✓ Pas d'objet sur la voie de circulation.



- ✓ Véhicule positionné aussi droit que possible devant une zone de projection, un mur p. ex. (distance > 5m).
- ✓ Feux de croisement actifs pour la course de référence effectuée à l'arrêt.

L'étalonnage automatique des phares démarre automatiquement si les conditions sont favorables (éclairage ambiant, nature de la surface de projection). Les segments LED des phares sont allumés et éteints automatiquement de droite à gauche, à plusieurs reprises pendant l'étalonnage et reconnus alors par la caméra **A**.

L'étalonnage sert à contrôler l'alignement des phares et ne remplace pas le réglage manuel des phares.

## Utilisation du levier de commande des clignotants et des feux de route

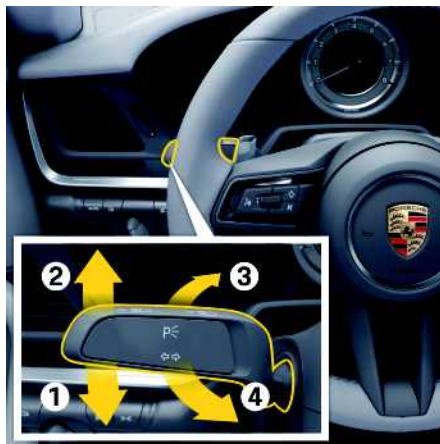

Fig. 99 : Actionnement du clignotant, des feux de route et de l'appel de phares

- 1 Clignotant / Feu de stationnement gauche
- 2 Clignotant / Feu de stationnement droit
- 3 Feux de route / Feux de route dynamiques
- 4 Appel de phares

### Utilisation des clignotants

- ▶ Appuyez sur le levier au-delà du point de résistance **1** ou **2**. Le clignotant reste actif jusqu'à ce que le levier soit remis dans sa position de départ manuellement ou automatiquement lors du braquage.

### Actionnement confort des clignotants

- ▶ Effectuez 1 pression sur le levier au point de résistance **1** ou **2**.

Les clignotants clignotent 3 fois.

- ▶ Déplacez le levier en sens inverse pour annuler l'actionnement confort des clignotants.

### Activation et désactivation des feux de route

- ✓ Véhicules sans PDLs Plus
  - ou –
  - Assistant feux de route / Feux de route dynamiques désactivés.

#### Activation

- ▶ Effectuez 1 pression sur le levier au point de résistance **3**.  
Le voyant de contrôle s'allume.

#### Désactivation

- ▶ Effectuez 1 pression sur le levier au point de résistance **4**.  
Le voyant de contrôle s'éteint.

### Activation et désactivation de l'assistant feux de route

- ✓ Porsche Dynamic Light System Plus (PDLs Plus) avec phares à LED
- ✓ Assistant d'éclairage automatique activé.
- ✓ Assistant feux de route activé.
  - ▶ Reportez-vous au chapitre « Réglages du véhicule » à la page 255.

#### Activation

- ▶ Effectuez 1 pression sur le levier au point de résistance **3**.

Le voyant de contrôle s'allume. En fonction de différents facteurs, comme la position des autres véhicules et la vitesse, l'éclairage passe des feux de croisement aux feux de route et inversement. Si les feux de route sont éteints, le voyant de contrôle s'allume.

**Désactivation**

- ▶ Effectuez 1 pression sur le levier au point de résistance **4**.

L'assistant feux de route ne peut être désactivé que si le voyant de contrôle  est allumé.

Si les conditions requises pour l'assistant feux de route ne sont pas remplies, les feux de route peuvent être allumés ou éteints manuellement.

**Activation manuelle**

- ▶ Effectuez 2 pressions sur le levier au point de résistance **3**.

Le voyant de contrôle  s'allume.

**Désactivation manuelle**

- ▶ Effectuez 1 pression sur le levier au point de résistance **4**.



Le voyant de contrôle  s'éteint.

**Activation et désactivation de l'éclairage dynamique des feux de route**

- ✓ Porsche Dynamic Light System Plus (PDLS Plus) avec phares à LED à faisceau matriciel
- ✓ Assistant d'éclairage automatique activé.
- ✓ Feux de route dynamiques activés.
  - ▶ Reportez-vous au chapitre « Réglages du véhicule » à la page 255.

**Activation**

- ▶ Effectuez 1 pression sur le levier au point de résistance **3**.

Le voyant de contrôle  s'allume. En fonction de différents facteurs, comme la position des autres véhicules et la vitesse, différents segments à LED des feux de route sont allumés ou éteints. Si les feux de route sont partiellement ou totalement éteints, le voyant de contrôle  s'allume.

**Désactivation**

- ▶ Effectuez 1 pression sur le levier au point de résistance **4**.

Les feux de route dynamiques ne peuvent être désactivés que si le voyant de contrôle  est allumé.

Si les conditions requises pour leur fonctionnement ne sont pas remplies, les feux de route peuvent être allumés ou éteints manuellement.

**Activation manuelle**

- ▶ Effectuez 2 pressions sur le levier au point de résistance **3**.

Le voyant de contrôle  s'allume.

**Désactivation manuelle**

- ▶ Effectuez 1 pression sur le levier au point de résistance **4**.

Le voyant de contrôle  s'éteint.

**Actionnement de l'appel de phares**

- ▶ Effectuez 1 brève pression sur le levier au point de résistance **4**.

Le voyant de contrôle  s'allume brièvement.

**Activation et désactivation des feux de stationnement**

- ✓ Contact coupé.
- ▶ Appuyez sur le levier au-delà du point de résistance **2** ou **1** pour allumer le feu de stationnement droit ou gauche. Lorsque les feux de stationnement sont allumés, un message s'affiche sur le combiné d'instruments quand vous coupez le contact et ouvrez la porte.

**Allumage / Extinction des feux de détresse**

Fig. 100 : Allumage / Extinction des feux de détresse

**Allumage / Extinction des feux de détresse**

- ▶ Appuyez sur la touche de la barre de boutons. Tous les clignotants et la touche clignotent.

**Extinction des feux de détresse après un freinage d'urgence**

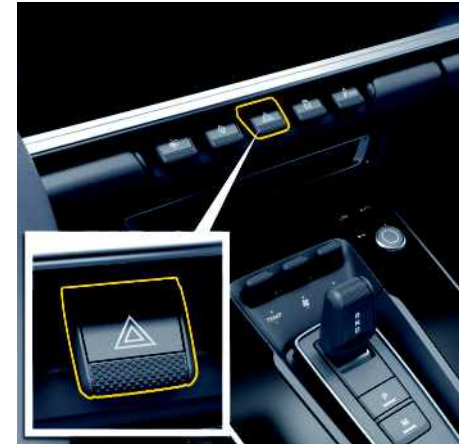
Lorsque vous freinez à fond à une vitesse supérieure à env. 70 km/h jusqu'à l'immobilisation du véhicule, les feux de détresse s'allument automatiquement. Les feux stop clignotent pendant le ralentissement.

- ▶ Pour éteindre les feux de détresse, appuyez sur la touche des feux de détresse située dans la console centrale. Lorsque le véhicule redémarre, les feux de détresse s'éteignent également.

## A Feux de détresse après un accident

B En cas d'accident avec déclenchement de l'airbag, les feux de détresse s'allument automatiquement.

## D Activation du mode voyage

E Si vous entrez avec votre véhicule dans un pays où la conduite a lieu sur la voie opposée, vous devez modifier la répartition de la lumière des phares. Les feux de croisement éclairent alors de façon symétrique : ils ne risquent donc plus d'éblouir les usagers venant en sens inverse.

F En règle générale, le changement de répartition de la lumière se fait automatiquement sur la base des données de navigation.

G Après le changement, un message apparaît sur le combiné d'instruments à chaque fois que le contact est mis.

H Si le changement ne se fait pas automatiquement :

I ▶ **CAR**  ▶ **CONTROL**  ▶ **Véhicule** ▶  
 J **Éclairage & visibilité** ▶ **Éclairage extérieur** ▶  
 K **Inverse**

L ▶ À votre retour, rétablissez le réglage d'origine des phares.

## R Remplacement des ampoules

S Toutes les ampoules de l'éclairage extérieur et intérieur sont équipés de diodes électroluminescentes longue durée. Les diodes électroluminescentes ne peuvent pas être remplacées individuellement.

T La dépose et la repose des ampoules nécessite des travaux de montage fastidieux.

U ▶ Faites remplacer ou réparer les ampoules ou diodes défectueuses uniquement dans un atelier spécialisé. Porsche recommande de faire exécuter ces opérations par un concessionnaire Porsche, car celui-ci dispose du personnel d'atelier

formé tout spécialement, ainsi que des pièces détachées et outils nécessaires.

### AVIS

Les frottements ou les températures trop élevées risquent d'endommager les phares.

- ▶ Ne recouvrez pas la zone des phares (p. ex. jupes antigravillonnage ou films).

## Éclairage intérieur

### Réglage de la luminosité

- ▶ CAR  ▶ CONTROL  ▶ Véhicule ▶ Éclairage & visibilité ▶ Éclairage intérieur ▶ Luminosité

### Réglage de la temporisation de l'éclairage

- ▶ CAR  ▶ CONTROL  ▶ Véhicule ▶ Éclairage & visibilité ▶ Éclairage intérieur ▶ Temporisation éclairage

### Allumage et extinction de l'éclairage intérieur

#### Allumage et extinction du plafonnier / de la lampe de lecture

- ▶ Appuyez sur la touche de la lampe correspondante.

#### Réglage de la luminosité (régulateur de luminosité)

- ▶ Maintenez la touche de chaque lampe enfoncée pendant au moins 1 seconde jusqu'à ce que vous ayez obtenu la luminosité souhaitée.

#### Allumage et extinction automatiques de l'éclairage intérieur

- ▶ CAR  ▶ CONTROL  ▶ Véhicule ▶ Éclairage & visibilité ▶ Éclairage intérieur ▶ À l'ouverture de la porte

Dans l'obscurité, l'éclairage intérieur s'allume dans les cas suivants :

- Lorsque vous déverrouillez le véhicule ou ouvrez une porte.
- Une fois que vous avez coupé le contact et ouvert la boucle de ceinture de sécurité conducteur.

L'éclairage intérieur s'éteint dans les situations suivantes :



- Une fois que vous avez fermé toutes les portes.
- Dès que vous mettez le contact.
- Dès que vous verrouillez le véhicule.
- Automatiquement, au bout de 10 minutes environ après s'être allumé.

Cette temporisation de l'éclairage intérieur peut être réglée.



- ▶ CAR  ▶ CONTROL  ▶ Véhicule ▶ Éclairage & visibilité ▶ Éclairage intérieur ▶ Temporisation éclairage

### Réglage de l'éclairage d'ambiance

#### Activation et désactivation de l'éclairage ambiant

1. CAR  ▶ CONTROL  ▶ Éclairage ambiant
2. Sélectionnez **ON**.

#### Réglage de la luminosité de l'ensemble de l'habitacle

1. CAR  ▶ CONTROL  ▶ Éclairage ambiant
2. Sélectionnez **Luminosité**.
3. Réglez la luminosité souhaitée.

## Entretien

### Remarques générales concernant l'entretien



Pellicule d'eau sur les disques de frein

En cas de forte pluie, de passages de gué ou après un lavage, il se peut que le véhicule réagisse avec un léger retard au freinage, ce qui exige une pression plus prononcée sur la pédale.

- ▶ Après le lavage, procédez à un essai de freinage.
- ▶ Prévoyez une distance de sécurité plus importante par rapport au véhicule qui vous précède et freinez par intermittence pour faire sécher les freins (freinages brefs). Veillez à ne pas gêner les véhicules qui vous suivent.

L'entretien régulier du véhicule dans les règles de l'art lui permet de conserver sa valeur. Il peut être une condition primordiale à la préservation de vos droits dans le cadre de la garantie.

#### Porsche recommande les produits d'entretien auto de Porsche Tequipment.

- ▶ Respectez les consignes d'utilisation figurant sur l'emballage des produits d'entretien.
- ▶ Conservez les produits d'entretien hors de portée des enfants.
- ▶ Mettez les produits d'entretien au rebut en suivant les réglementations.

Afin de certifier que l'état du véhicule a été contrôlé dans les règles de l'art et pour assurer le maintien du droit à la garantie : contactez un concessionnaire Porsche. Celui-ci rédigera un constat d'état du véhicule et son attestation.

#### AVIS

Les nettoyeurs à haute pression ou les nettoyeurs à vapeur peuvent endommager les éléments suivants :

- Capote
- Élément de capote (Targa)
- Pneumatiques
- Monogrammes, emblèmes, autocollants décoratifs et films de protection de la peinture
- Surfaces peintes
- Alternateur
- Composants et connecteurs électriques dans le compartiment moteur
- Capteurs de l'assistance parking
- Capteurs (radar) du régulateur de vitesse adaptatif (ACC) et d'autres systèmes d'assistance
- Caméra de recul
- Balais d'essuie-glace

Aucun véhicule ni aucune capote n'est totalement étanche. Lors du nettoyage, de l'eau peut de façon très sporadique pénétrer dans l'habitacle.

- ▶ Tenez compte de la notice du fabricant de l'appareil.
- ▶ Pour nettoyer les autocollants décoratifs, n'utilisez pas de nettoyeur à haute pression ou de nettoyeur à vapeur.
- ▶ Lors du nettoyage des films de protection de la peinture, ne dirigez pas le nettoyeur haute pression vers les bords des films.
- ▶ Lors du nettoyage, opérez à une distance minimale de 50 cm.
- ▶ N'utilisez jamais de nettoyeur à haute pression ou de nettoyeur à vapeur avec une buse à jet circulaire. Ceci risque de provoquer des dommages sur le véhicule. Les pneumatiques sont

particulièrement exposés à ce risque.

- ▶ Ne dirigez pas le jet d'eau directement sur les éléments énumérés ci-dessus.
- ▶ Avant d'exécuter des travaux dans le compartiment moteur, il convient de toujours arrêter le moteur et d'attendre qu'il soit suffisamment refroidi.
- ▶ Ne dirigez jamais le jet d'eau directement dans les ouvertures, par exemple dans les puits de bougie et le boîtier de filtre à air ou sur le filtre à air. Recouvrez les ouvertures avant le nettoyage.

### Lavage du véhicule

Le lavage fréquent du véhicule et l'application de cire sont le meilleur moyen de le protéger des influences et pollutions extérieures. Plus le sel d'épandage, la poussière de la route, les poussières industrielles, les insectes, les fientes d'oiseaux, les dépôts végétaux (p. ex. résine ou pollen), etc. restent collés longtemps sur le véhicule, plus leur effet est préjudiciable. Aucun véhicule ni aucune capote n'est totalement étanche. Lors du nettoyage, de l'eau peut de façon très sporadique pénétrer dans l'habitacle. Observez les points suivants pour ne pas abîmer la peinture lors du lavage de votre véhicule :

- ▶ Lavez également soigneusement le soubassement du véhicule, au plus tard à la fin de la période d'épandage des routes.
- ▶ Lavez votre véhicule uniquement dans les emplacements de lavage prévus à cet effet, afin d'éviter que de la saie, de la graisse, de l'huile et des métaux lourds ne se répandent dans l'environnement.
- ▶ Ne lavez pas votre véhicule en plein soleil ou lorsque la carrosserie est brûlante.
- ▶ Pour le lavage à la main, utilisez un shampooing

auto, beaucoup d'eau et une éponge douce ou une brosse à poils souples.

- ▶ Commencez par bien mouiller la peinture et par enlever à l'eau le plus gros de la saleté.
- ▶ Après le lavage, rincez abondamment à l'eau et passez la peau de chamois. N'utilisez pas la même peau de chamois pour la carrosserie et les glaces.

### Nettoyage dans des installations de lavage automatiques

#### AVIS

Certaines installations de lavage peuvent endommager les pièces dépassant du contour du véhicule ou les pièces supplémentaires rapportées.

- ▶ Veuillez vous informer auprès du responsable avant d'utiliser des installations de lavage automatiques.
- ▶ Rentrez tous les ailerons avant d'utiliser des installations de lavage automatiques.

Risque	Recommandations à suivre
Détérioration du tissu de la capote (Cabriolet / Targa)	▶ Ne pas effectuer de traitement à la cire chaude.
Eau dans l'habitacle due à l'abaissement de vitres (Cabriolet / Targa)	▶ Ne pas couper le contact. – ou – Verrouillez le véhicule.

Risque	Recommandations à suivre
Les essuie-glaces peuvent se déclencher et être endommagés dans l'installation de lavage.	<ul style="list-style-type: none"> <li>▶ Désactiver les essuie-glaces.</li> <li>▶ Ne pas utiliser les lave-phares dans les installations de lavage.</li> </ul>
Dommages sur des éléments extérieurs	<ul style="list-style-type: none"> <li>▶ Rabattre les rétroviseurs extérieurs.</li> <li>▶ Retirer complètement le système de transport sur toit.</li> <li>▶ Verrouillez le véhicule.</li> </ul>
Dommages sur les jantes	▶ Vérifiez les dimensions de la glissière de guidage de l'installation de lavage. Plus les jantes sont larges et plus la taille des pneumatiques est basse, plus le risque d'endommagement est grand.
Rayures sur les jantes en finition brillante ou satinée	▶ Ne pas utiliser les brosses pour jantes de l'installation de lavage.

## Nettoyage de la capote (Cabriolet) et de l'élément de capote (Targa)

#### AVIS

La capote et l'élément de capote risquent d'être détériorés par le jet du nettoyeur à haute pression, par une installation de lavage inappropriée ou par un traitement à la cire chaude.

- ▶ Ne nettoyez pas la capote et l'élément de capote avec un nettoyeur à haute pression.
- ▶ Utilisez les installations de lavage avec un programme de lavage pour les cabriolets.
- ▶ Ne pas effectuer de traitement à la cire chaude.

Pour un entretien et un nettoyage appropriés, suivez les recommandations suivantes :

- ▶ Ne nettoyez pas la capote et l'élément de capote à chaque lavage du véhicule. Il est généralement suffisant de rincer la capote et l'élément de capote à l'eau claire.
  - ▶ N'éliminez jamais la neige et le givre au moyen d'objets aux rebords tranchants ou pointus.
  - ▶ Si le revêtement de la capote est poussiéreux, brossez-le légèrement à l'aide d'une brosse douce dans le sens du tissage.
  - ▶ En cas de fort encrassement, humidifiez la capote et l'élément de capote à l'eau tiède en utilisant un shampoing de lavage et un nettoyeur avec une éponge ou une brosse douce et frottez légèrement.
  - ▶ Rincez bien la capote à l'eau claire pour éliminer le shampoing de lavage et le nettoyeur pour capote.
- Porsche recommande les produits d'entretien auto de Porsche Tequipment.
- ▶ Traitez le revêtement de la capote avec un produit d'entretien au moins 1 fois par an après le

A  
B  
C  
D  
E  
F  
G  
H  
I  
J  
K  
L  
M  
N  
O  
P  
Q  
R  
S  
T  
U  
V  
W  
X  
Y  
Z

lavage. Évitez toute tache du produit d'entretien sur la peinture ou les vitres ; à défaut, éliminez-la immédiatement.

- ▶ En cas de perméabilité de la toile de la capote ou des coutures et des plis, utilisez un produit d'entretien. Respectez les indications figurant sur les bidons.

Porsche recommande les produits d'entretien auto de Porsche Tequipment.

- ▶ Éliminez immédiatement les fientes d'oiseaux, car l'acide qu'elles contiennent fait gonfler la plastification et rend perméables la capote ainsi que l'élément de capote.
- ▶ Pour éviter toute tache ou trace de frottement, ouvrez les éléments de capote uniquement lorsqu'ils sont propres et secs.
- ▶ Éliminez les taches du revêtement de la capote en les frottant avec précaution à l'aide d'une éponge de caoutchouc.

## Entretien de la peinture

AVIS

Les grains de poussière présents sur le revêtement de peinture peuvent venir endommager la peinture en cas d'entretien non conforme.

- ▶ N'enlevez pas la poussière avec un chiffon sec.

AVIS

L'effet mat des pièces peut disparaître en cas d'entretien non approprié.

- ▶ Les pièces peintes mates **ne doivent pas** être traitées avec une cire de protection ou un produit de lustrage.

## Protection de la peinture

La surface de la peinture se ternit au fil du temps, sous l'effet des intempéries et doit donc être régulièrement protégée avec un produit de protection de la peinture après lavage de la voiture. La peinture conserve ainsi son brillant et son élasticité. On évite également que des salissures ne restent collées en surface et que les poussières industrielles ne pénètrent dans la peinture.

## Lustrage de la peinture

Ce n'est que lorsque l'emploi du produit de protection et de la cire ne suffit plus à rendre à la peinture tout son éclat d'origine qu'il convient d'utiliser le produit de lustrage.

Vous ne devez pas polir les phares.

## Nettoyage des taches

Éliminez sans tarder les taches de goudron, les traces d'huile, les insectes, etc. à l'aide d'un produit approprié et lavez ensuite soigneusement les surfaces, car ces taches peuvent altérer la peinture au bout d'un certain temps.

## Retouches de peinture

Dès l'apparition de petits dommages de peinture tels qu'éraflures, rayures ou éclats dus aux gravillons, faites les réparer au plus vite, et ce avant que la corrosion ne commence. Consultez un atelier spécialisé. Porsche recommande de faire exécuter ces opérations par un concessionnaire Porsche, car celui-ci dispose du personnel d'atelier formé tout spécialement, ainsi que des pièces détachées et outils nécessaires.

Si toutefois des traces de rouille ont déjà commencé à se former, vous devez les éliminer avec soin. Ensuite, appliquez à ces endroits une couche d'apprêt anticorrosion d'abord, et une peinture de recouvrement ensuite.

## Entretien des balais d'essuie-glace

AVIS

Le revêtement en graphite des balais d'essuie-glace peut être endommagé en cas de nettoyage non conforme.

- ▶ Assurez-vous que le jet de nettoyage d'un nettoyeur à haute pression ou d'un nettoyeur à vapeur ne soit pas dirigé sur les balais d'essuie-glace.
- ▶ Ne nettoyez pas les balais d'essuie-glace à l'aide d'un chiffon ou d'une éponge.
- ▶ Nettoyez les balais d'essuie-glace exclusivement à l'eau claire.

Des balais d'essuie-glace en bon état sont indispensables pour garantir une bonne visibilité.

- ▶ Nettoyez régulièrement le pare-brise avec un nettoyeur pour vitres, en particulier après un lavage dans une installation de lavage automatique.
- ▶ En cas d'encrassement important (restes d'insectes p. ex.), nettoyez la glace avec une éponge ou un chiffon.

Il convient de changer les balais d'essuie-glace 2 fois par an (avant et après l'hiver), lorsque l'efficacité du balayage commence à diminuer ou s'ils sont endommagés.

## Nettoyage des vitres

Les vitres latérales avant sont dotées d'un revêtement hydrophobe qui ralentit leur encrassement. Ce revêtement s'use naturellement et peut être remplacé.

- ▶ Consultez un atelier spécialisé. Porsche recommande de faire exécuter ces opérations par un

concessionnaire Porsche, car celui-ci dispose du personnel d'atelier formé tout spécialement, ainsi que des pièces détachées et outils nécessaires.

Pour un entretien approprié, suivez les recommandations suivantes :

- ▶ Nettoyez régulièrement l'intérieur et l'extérieur de l'ensemble des vitres avec un nettoyeur pour vitres.
- ▶ N'utilisez pas la même peau de chamois pour les vitres et la peinture. Les dépôts de cire risquent en effet de gêner la visibilité.
- ▶ Enlevez les insectes collés sur le pare-brise en utilisant un produit nettoyant spécifique.

## Remise en état de la protection du soubassement



### AVERTISSEMENT

Matériaux inflammables à proximité du système d'échappement

La couche de protection du soubassement ou anticorrosion supplémentaire au niveau du système d'échappement risque de devenir trop chaude lorsque le véhicule roule et de s'enflammer.

- ▶ N'appliquez pas de couche de protection du soubassement ou anticorrosion sur le collecteur d'échappement, les tuyaux d'échappement, les catalyseurs et les boucliers thermiques ni même à proximité de ceux-ci.

Le soubassement du véhicule est protégé de façon durable contre les facteurs mécaniques et chimiques. Une détérioration du revêtement de protection en roulant n'est toutefois pas à exclure.

- ▶ Porsche conseille de faire régulièrement contrôler le soubassement du véhicule par un atelier spécialisé et de remettre le revêtement de

protection en état. Contactez un concessionnaire Porsche.

## Nettoyage des autocollants décoratifs

### AVIS

Risque de dommages suite au décollement des autocollants décoratifs lors du nettoyage.

- ▶ N'utilisez pas de produit de lustrage ou de cire chaude.
- ▶ N'utilisez pas de nettoyeur à haute pression ou de nettoyeur à vapeur.
- ▶ Utilisez une éponge douce, du savon neutre et beaucoup d'eau.

## Entretien des films de protection de la peinture

### AVIS

Risque de détérioration à cause d'un entretien non conforme des films de protection de la peinture.

- ▶ Respecter les remarques concernant l'entretien des films de protection de la peinture du fabricant.
- ▶ Après l'application du film, attendre 48 heures avant le premier lavage du véhicule.
- ▶ Lorsque vous utilisez des installations de lavage, ne nettoyez le véhicule que dans des installations de lavage de textiles. Renseignez-vous auprès du responsable avant d'utiliser des installations de

lavage.

- ▶ Ne pas diriger de nettoyeur haute pression sur les bords des films.
- ▶ Éliminer les impuretés, comme les insectes, le plus rapidement possible.
- ▶ Éliminer les impuretés tenaces avec une solution d'isopropanol à 99 %.
- ▶ Appliquer de la cire de manière homogène est prendre garde à ce qu'aucune irrégularité ne se forme.

## Nettoyage des phares, feux, pièges et surfaces en plastique, des capteurs et des caméras

### AVIS

Du produit nettoyant pourrait pénétrer p. ex. dans des éléments de commande ou des commutateurs et les endommager. Des produits de nettoyage non appropriés risquent d'endommager les surfaces en plastique.

- ▶ Ne pulvérisez ni eau ni nettoyeur pour vitres intérieures directement sur les pièces en plastique de l'habitacle.
- ▶ Utilisez uniquement de l'eau claire et un peu de liquide vaisselle ou de nettoyeur pour vitres intérieures pour nettoyer les phares, les feux, les pièces et surfaces en plastique ainsi que les capteurs radar du régulateur de vitesse adaptatif et des caméras du véhicule. Utilisez une éponge



- A douce ou un chiffon doux, ne peluchant pas.
- B ▶ Vous ne devez pas polir les phares.
- C ▶ Nettoyez la console centrale avec les touches sensibles uniquement à l'aide d'un chiffon microfibrés.
- D ▶ N'utilisez en aucun cas des détergents ou des solvants chimiques.

## Entretien des jantes



### AVERTISSEMENT

Pellicule de produit de nettoyage sur les disques de frein

Si du produit de nettoyage (par ex. du nettoyant pour jantes) atteint les disques de frein, la pellicule ainsi formée sur le disque de frein peut réduire l'efficacité de freinage.

- ▶ Attention à ne pas pulvériser de nettoyant sur les disques de freins.
- ▶ En cas de pulvérisation de nettoyant sur les disques de freins, nettoyez-les abondamment à l'aide d'un puissant jet d'eau.
- ▶ Faites sécher les freins (freinages brefs) en tenant compte des véhicules roulant derrière vous.

Les particules de métal (par ex. le laiton ou le cuivre contenus dans la poussière des freins) ne doivent pas rester trop longtemps sur la jante en alliage léger. Ce contact peut engendrer des points de corrosion.

Les produits décapants ou au pH non adapté, habituellement utilisés pour les autres métaux, et les appareils ou produits à action mécanique endommagent la surface et ne conviennent donc pas pour l'entretien.

- ▶ Utilisez exclusivement un produit de nettoyage sans acide pour jantes en alliage léger (pH entre

4 et 10). Les produits au pH non adapté risquent d'endommager la surface des jantes.

- ▶ Lavez les jantes si possible tous les quinze jours avec une éponge ou une brosse. Un nettoyage hebdomadaire est conseillé en cas d'épandage des routes et dans les régions où la pollution industrielle est forte.

## Nettoyage des joints de portières, pavillon, capots et glaces

### AVIS

L'utilisation de produits d'entretien et de nettoyage inadaptés peut entraîner une altération de la peinture laquée des joints intérieurs des portes.

- ▶ N'utilisez pas de produit de nettoyage chimique ni de solvant.
- ▶ N'utilisez pas de produits d'entretien.

Pour un entretien approprié, suivez les recommandations suivantes :

- ▶ Éliminez régulièrement les salissures (telles que particules abrasives, poussière, sel) de tous les joints à l'eau savonneuse chaude.
- ▶ En cas de risque de gel, protégez les joints extérieurs des portes ainsi que ceux des capots et hayons avec un produit d'entretien approprié.

## Entretien du cuir

### AVIS

L'utilisation de produits d'entretien et de nettoyage inadaptés de même qu'un traitement inapproprié

peuvent entraîner une altération du cuir.

- ▶ N'utilisez pas de produits de nettoyage puissants ni d'objets rigides.
- ▶ Veillez à ce que le cuir à perforations ne soit en aucun cas mouillé au dos.
- ▶ Éliminez immédiatement toute goutte d'eau du cuir.

Pour un entretien et un nettoyage appropriés, suivez les recommandations suivantes :

- ▶ Essuyez tous les types de cuir régulièrement avec un chiffon de laine blanc et doux ou un chiffon en microfibre du commerce, humidifié au préalable, afin d'éliminer la poussière fine.
- ▶ En cas de salissures importantes (**pas** d'eau ou de taches d'humidité), utilisez un produit de nettoyage spécial cuirs. Respectez les instructions d'utilisation figurant sur les bidons. Porsche recommande les produits d'entretien auto de Porsche Tequipment.
- ▶ Une fois nettoyée, la sellerie ne doit être entretenue qu'avec un produit d'entretien spécial cuirs.

## Nettoyage des sièges à ventilation

Des taches dues à l'eau de pluie ou l'humidité peuvent se former sur le cuir à perforations des sièges.

### Élimination des taches d'eau et d'humidité

- ✓ Chauffage et ventilation de siège désactivés.
- ✓ Il ne doit y avoir aucun rayonnement solaire direct.

1. Tamponnez toute l'assise et tout le dossier du siège à l'aide d'une éponge propre à pores fins imbibée d'eau distillée. Veillez à ce que le cuir à perforations ne soit en aucun cas mouillé au dos.
2. Laissez complètement sécher le revêtement de siège à température ambiante et à l'abri des

rayons du soleil. N'activez pas le chauffage et la ventilation de siège à cet effet.

3. Essuyez le revêtement de siège, une fois séché, à l'aide d'un chiffon sec non peluchant.

## Nettoyage des moquettes et des tapis

**⚠️ AVERTISSEMENT** Pédales bloquées

Des tapis de sol inappropriés ou mal fixés peuvent réduire la course de la pédale ou gêner l'actionnement de la pédale. La pédale d'accélérateur peut être actionnée involontairement ou la pédale de frein bloquée. Cela peut conduire à une augmentation inattendue de la vitesse ou rendre le freinage difficile.

- ▶ Utilisez uniquement des tapis de sol adaptés au véhicule.
- ▶ Fixez correctement les tapis et ne les posez pas sans fixation.
- ▶ Ne superposez pas plusieurs tapis de sol.
- ▶ Veillez à ce que les tapis de sol soient refixés correctement après leur retrait, par exemple pour le nettoyage.

Pour un entretien approprié, suivez les recommandations suivantes :

- ▶ Pour le nettoyage, utilisez un aspirateur ou une brosse moyenne.
- ▶ En cas de fortes salissures ou de taches, utilisez un détachant. Porsche recommande les produits d'entretien auto de Porsche Tequipment.

Des tapis de sol de taille appropriée et équipés des fixations adéquates sont proposés dans la gamme d'accessoires Porsche pour protéger les moquettes.

## Nettoyage des garnitures d'airbags

**⚠️ DANGER**

Nettoyage inapproprié

Des produits d'entretien et de nettoyage inappropriés peuvent pénétrer dans le système d'airbag. Une mauvaise manipulation peut endommager le système d'airbag. Les systèmes d'airbag pourraient ne pas se déclencher en cas d'accident.

- ▶ N'apportez aucune modification à des éléments individuels tels que le cache-volant, la planche de bord, les sièges avant et l'habillage des portières et de l'encadrement de toit.
- ▶ Ne pulvérisez aucun produit de nettoyage ou autre liquide dans la zone de l'airbag.

## Nettoyage des habillages en tissu

Les habillages en tissu des montants latéraux, du ciel de toit, des pare-soleil, etc. ne doivent être nettoyés qu'avec des produits appropriés, c'est-à-dire avec un shampoing sec et une brosse à poils souples.

## Entretien de l'Alcantara® / Race-Tex / autres textiles

Les **housses microfibrés** en Alcantara® / Race-Tex / autres textiles ne doivent pas être nettoyées au moyen d'un produit d'entretien spécial cuirs. Pour l'entretien régulier, un brossage du revêtement à l'aide d'une brosse à poils souples est suffisant. Frotter trop fort lors du nettoyage peut entraîner des modifications définitives de l'aspect de la surface.

- ▶ En cas d'encrassement léger, humidifiez un chiffon doux avec de l'eau ou une solution

savonneuse au pH neutre et utilisez-le pour essuyer la salissure.

- ▶ En cas d'encrassement important, humidifiez un chiffon doux avec de l'eau tiède ou de l'alcool dilué, puis tamponnez les salissures de l'extérieur vers l'intérieur.

Les **volants** pourvus d'un revêtement microfibre en Alcantara®/Race-Tex peuvent être soumis à un encrassement accru du fait du contact permanent avec la peau.

- ▶ En cas d'encrassement léger, humidifiez un chiffon doux avec une solution savonneuse au pH neutre et utilisez-le pour essuyer la couronne du volant.
- ▶ En cas d'encrassement important, vous pouvez nettoyer la couronne du volant avec un chiffon doux et un produit nettoyant moussant pour tissu d'ameublement du commerce en frottant/tamponnant légèrement conformément aux instructions du fabricant du produit.

## Nettoyage des ceintures de sécurité

Pour un entretien approprié, suivez les recommandations suivantes :

- ▶ Utilisez un produit doux pour nettoyer les ceintures de sécurité.
- ▶ Évitez de faire sécher les sangles en plein soleil.
- ▶ N'utilisez que des nettoyeurs appropriés.
- ▶ Ne teignez et ne blanchissez pas les ceintures de sécurité. Cela pourrait détériorer la toile de la ceinture et compromettre ainsi votre sécurité.

## Nettoyage des écrans et des écrans tactiles

AVIS

L'utilisation de produits d'entretien et de nettoyage inadaptés de même qu'un traitement inapproprié peuvent endommager les écrans et les écrans tactiles.

- ▶ N'utilisez ni solvants tels qu'alcool à brûler, diluant, essence, acétone ou alcool (éthanol, méthanol ou alcool isopropylique) ni produits abrasifs pour nettoyer.
- ▶ Ne pulvérisez aucun produit de nettoyage ou autre liquide directement sur les écrans et les écrans tactiles. Toute infiltration de liquide risque d'endommager les composants électroniques. Humidifiez plutôt un chiffon et essuyez l'écran avec précaution.

Pour un entretien approprié, suivez les recommandations suivantes :

- ▶ Les écrans et les écrans tactiles sont sensibles aux rayures. Nettoyez régulièrement les écrans et écrans tactiles avec précaution à l'aide d'un chiffon doux, sec et propre (chiffon en microfibre). N'exercez pas de pression trop importante sur la surface lors du nettoyage.
- ▶ Utilisez un chiffon humide ou un produit de nettoyage doux pour enlever les traces de doigts.

## Mise hors service et immobilisation du véhicule

Si le véhicule doit être immobilisé pendant une assez longue période : contactez un concessionnaire Porsche. Il vous informera et vous conseillera volontiers sur les mesures de protection à prendre, telles que

protection anticorrosion, entretien, maintenance et entreposage.

- ▷ Reportez-vous au chapitre « Remorquage » à la page 266.

Pour plus d'informations sur le verrouillage du véhicule quand la batterie est débranchée :

- ▷ Reportez-vous au chapitre « Verrouillage centralisé » à la page 327.

## Essuie-glace

### Récapitulatif

Ce récapitulatif ne se substitue pas aux descriptions détaillées que vous trouverez au chapitre « Essuie-glace ». En particulier, il ne remplace pas les avertissements et les consignes de sécurité qui y figurent.



Fig. 101 : Levier d'essuie-glaces



Fig. 102 : Commutateur du capteur de pluie/mode intermittent et essuie-glace arrière

Ce que je veux	Ce que je dois faire	Où ?
<b>Activer le balayage automatique du pare-brise (capteur de pluie / mode intermittent)</b>	<ul style="list-style-type: none"> <li>▶ Pousser le levier en position 1.</li> </ul>	▶ p. 140
<b>Régler de la sensibilité du capteur de pluie / mode intermittent</b>	<ul style="list-style-type: none"> <li>▶ Appuyer sur le commutateur <b>B</b> à droite du levier vers le haut (augmentation de la fréquence de balayage) ou vers le bas (diminution de la fréquence de balayage).</li> </ul>	▶ p. 141
<b>Balayage le pare-brise</b>	<ul style="list-style-type: none"> <li>▶ Vitesse lente : pousser le levier en position 2.</li> <li>▶ Vitesse rapide : pousser le levier en position 3.</li> <li>▶ 1 fois : pousser brièvement le levier en position 4 (maintenir le levier en position 4 pour un balayage plus rapide).</li> </ul>	▶ p. 140

Ce que je veux	Ce que je dois faire	Où ?
<b>Balayer le pare-brise et activer le lave-glace</b>	▶ Tirer le levier vers le volant en position <b>5</b> et le maintenir ainsi.	▷ p. 142
<b>Balayer la lunette arrière (balayage intermittent)</b>	▶ Pousser le commutateur <b>A</b> .	▷ p. 142
<b>Monter les essuie-glaces</b>	▶ Couper le contact et poussez le levier d'essuie-glaces 1 fois vers le bas en position <b>4</b> . Les essuie-glaces se relèvent d'environ 90°.	▷ p. 140

**⚠ AVERTISSEMENT** Balayage involontaire

Lorsque le capteur de pluie fonctionne, les essuie-glace balaient automatiquement le pare-brise en cas d'humidité détectée.

- ▶ Avant de nettoyer le pare-brise, désactivez systématiquement les essuie-glaces.

**AVIS**

Risque de détérioration du capot de coffre à bagages, du pare-brise et des essuie-glaces.

- ▶ Avant d'actionner les essuie-glaces, assurez-vous que le pare-brise est suffisamment humide pour ne pas le rayer.
- ▶ Prenez soin de décoller les balais d'essuie-glaces du pare-brise à la main et avec précaution avant le départ.
- ▶ Dans les installations de lavage, désactivez toujours les essuie-glaces afin qu'ils ne se mettent pas en marche involontairement

(fonctionnement du capteur de pluie).

- ▶ Maintenez toujours le bras d'essuie-glace lorsque vous changez les balais d'essuie-glace.
- ▶ Tenez compte des longueurs différentes des balais lorsque vous les changez.

## Utilisation des essuie-glaces avant



Fig. 103 : Levier d'essuie-glaces

- 0 Essuie-glaces à l'arrêt**
- Lorsque vous désactivez les essuie-glaces ou coupez le contact, ceux-ci remontent légèrement par rapport à leur position de repos de telle sorte que les lèvres des essuie-glaces soient en position optimale.
- 1 Mode capteur de pluie / intermittent des essuie-glaces**
- ▶ Poussez vers le haut le levier d'essuie-glaces jusqu'au premier cran.
- 2 Vitesse lente des essuie-glaces**
- ▶ Poussez vers le haut le levier d'essuie-glaces jusqu'au deuxième cran.
- 3 Vitesse rapide des essuie-glaces**
- ▶ Poussez vers le haut le levier d'essuie-glaces jusqu'au troisième cran.

#### 4 Fonctionnement par impulsion de l'essuie-glace

- ▶ Poussez vers le bas le levier d'essuie-glaces.  
Les essuie-glaces exécutent un cycle de balayage.

#### 5 Essuie-glaces et lave-glace

- ▶ Tirez le levier d'essuie-glaces vers le volant.  
Une fois le levier relâché, les essuie-glaces effectuent plusieurs passages pour sécher le pare-brise.  
Après quelques lavages du pare-brise, la caméra de l'assistance à la vision nocturne est nettoyée automatiquement.

#### **i** Information

- ▶ Répétez l'opération si la glace est fortement encrassée.
- ▶ Les salissures tenaces (p. ex. insectes collés) doivent être enlevées régulièrement.

Des balais d'essuie-glace en bon état sont indispensables pour garantir une bonne visibilité.

- ▶ Reportez-vous au chapitre « Entretien des balais d'essuie-glace » à la page 134.

#### Réglage de la fréquence de balayage



Fig. 104 : Commutateur du capteur de pluie / mode intermittent

Sur les véhicules qui ne sont pas équipés d'un capteur de pluie, vous pouvez choisir parmi 4 fréquences de balayage des essuie-glaces :

##### Réduction de la fréquence de balayage

- ▶ Poussez le commutateur **A** vers le haut.  
Le réglage est confirmé par un balayage des essuie-glaces.

##### Allongement de la fréquence de balayage

- ▶ Poussez le commutateur **A** vers le bas.

#### Réglage du fonctionnement du capteur de pluie

Sur les véhicules équipés d'un capteur de pluie, la quantité de pluie est mesurée sur le pare-brise. La fréquence de balayage se règle automatiquement en conséquence.

À une vitesse inférieure à env. 4 km/h, le mode capteur de pluie s'active automatiquement lorsque les essuie-glaces fonctionnent.

Si la vitesse dépasse 8 km/h environ, les essuie-glaces passent au niveau présélectionné.

#### **i** Information

- Si le levier d'essuie-glace est déjà en position **1** lorsque le contact est mis, le capteur de pluie est activé lorsque la vitesse dépasse env. 4 km/h.
- Si le levier d'essuie-glace est déjà en position **2** ou **3** lorsque le contact est mis, les essuie-glaces restent désactivés tant que le levier d'essuie-glace n'est pas actionné.

#### **i** Information

Les essuie-glaces s'arrêtent lorsque le capot du coffre à bagages est ouvert.

- ▶ Relevez ou abaissez le levier d'essuie-glaces pour réactiver les essuie-glaces.

#### Réglage manuel de la sensibilité du capteur de pluie

La vitesse des essuie-glaces peut être réglée manuellement :

- ▶ Poussez le commutateur **A** vers le **haut** – **sensibilité élevée**.  
Le réglage est confirmé par un balayage des essuie-glaces.
- ▶ Poussez le commutateur **A** vers le **bas** – **sensibilité réduite**.

## Utilisation de l'essuie-glace arrière



Fig. 105 : Commutateur de l'essuie-glace arrière

### Activation du fonctionnement intermittent de l'essuie-glace arrière

- ▶ Appuyez sur la touche A.

### Désactivation du mode intermittent de l'essuie-glace arrière

- ▶ Appuyez sur la touche A.

### Activation de la fonction de recul

L'essuie-glace de lunette arrière effectue automatiquement quelques balayages lorsque vous passez la marche arrière et que l'essuie-glace avant est activé. Vous pouvez activer ou désactiver cette fonction dans le PCM.

- ▶ Reportez-vous au chapitre « Réglages du véhicule » à la page 255.

## Balais d'essuie-glace

### AVIS

Le pare-brise risque d'être endommagé en cas de rabattement involontaire des bras d'essuie-glace vers l'arrière.

- ▶ Maintenez toujours les bras d'essuie-glace lorsque vous changez les balais d'essuie-glace.

### AVIS

Les balais d'essuie-glace peuvent geler à des températures basses.

- ▶ Faites dégeler les balais d'essuie-glace gelés et décollez-les avant de prendre la route.

### AVIS

Le revêtement en graphite des balais d'essuie-glace peut être endommagé en cas de nettoyage non conforme.

- ▶ Assurez-vous que le jet de nettoyage d'un nettoyeur à haute pression ou d'un nettoyeur à vapeur ne soit pas dirigé sur les balais d'essuie-glace.
- ▶ Ne nettoyez pas les balais d'essuie-glace à l'aide d'un chiffon ou d'une éponge.
- ▶ Nettoyez les balais d'essuie-glace exclusivement à l'eau claire.

## Remplacement des balais d'essuie-glace

Il convient de changer les balais d'essuie-glace 2 fois par an (avant et après l'hiver), lorsque l'efficacité du

balayage commence à diminuer ou s'ils sont endommagés.

Il faut déployer les essuie-glaces pour changer les balais d'essuie-glaces ou pour y coincer des protections contre la neige ou un pare-soleil.



### ATTENTION

Balais d'essuie-glace mal fixés

Si le remplacement n'est pas correctement effectué, les balais d'essuie-glace mal fixés peuvent se détacher pendant la conduite.

- ▶ Enclenchez correctement les balais d'essuie-glace dans le bras d'essuie-glace.
- ▶ Vérifiez si les balais d'essuie-glace sont correctement fixés.

## Remplacement des balais d'essuie-glace du pare-brise

### Déploiement des essuie-glaces

✓ Contact coupé.

1. Poussez le levier d'essuie-glaces 1 fois vers le bas (position 4).

Les essuie-glaces se relèvent d'environ 90°.

2. Remplacez les balais d'essuie-glace conformément aux instructions de montage du fabricant. Pour cela, tenez compte des longueurs différentes des balais d'essuie-glace !

### Escamotage des essuie-glaces

✓ Contact mis.

- ▶ Poussez le levier d'essuie-glaces vers le bas pendant environ 2 secondes (position 4). Les essuie-glace reviennent à leur position de départ.

**i** Information

Si nécessaire, faites appel à un atelier spécialisé pour l'exécution de ces travaux. Porsche recommande de faire exécuter ces opérations par un concessionnaire Porsche, car celui-ci dispose du personnel d'atelier formé tout spécialement ainsi que des pièces détachées et outils nécessaires.

---

A  
B  
C  
D  
E  
F  
G  
H  
I  
J  
K  
L  
M  
N  
O  
P  
Q  
R  
S  
T  
U  
V  
W  
X  
Y  
Z



## Fonction HOLD

En tant que fonction d'assistance, la fonction HOLD vous aide à maintenir le véhicule et à démarrer dans les montées.

Elle empêche automatiquement le véhicule de rouler dans la direction inverse à celle souhaitée. Le voyant de contrôle **HOLD** est allumé dans le combiné d'instruments lorsque la fonction HOLD est active.

Quand la fonction HOLD est active, si le conducteur enlève sa ceinture de sécurité et ouvre sa porte, tout déplacement du véhicule est automatiquement empêché.

**AVERTISSEMENT** Perte de contrôle du véhicule

En dépit de la fonction HOLD, le conducteur est responsable de ses manœuvres d'arrêt et de démarrage en côte. L'assistance apportée par la fonction HOLD n'est pas toujours garantie en cas d'arrêt ou de démarrage sur terrain glissant (p. ex. sur du verglas ou sur un sol meuble). Le véhicule est susceptible de dérapé.

► Adaptez toujours votre mode de conduite aux caractéristiques de la chaussée et au chargement du véhicule ; actionnez la pédale de frein au besoin.

Si la fonction HOLD est hors service, il est possible que vous ne soyez plus assisté lors du démarrage dans une côte :

► Immobilisez le véhicule avec la pédale de frein.

## HOLD en association avec une boîte mécanique

✓ Le moteur tourne.

1. Immobilisez le véhicule dans la pente avec la pédale de frein.
2. Enfoncez à fond la pédale d'embrayage.
3. Engagez une vitesse correspondant à la montée dans le sens de la pente (1ère ou marche arrière).
4. Relâchez la pédale de frein sans débrayer.  
Le véhicule est maintenu brièvement dans la pente, afin de vous permettre de démarrer directement une fois le frein relâché, sans reculer.
5. Démarrez de manière habituelle.

### i Information

Dans les conditions suivantes, la fonction HOLD des véhicules à boîte mécanique n'est **pas** activée :

- Quand l'embrayage n'est pas actionné.
- En mode de fonctionnement **N**.
- Quand le véhicule n'est pas immobilisé.
- Quand le moteur a été arrêté manuellement.
- Quand la pente est inférieure à 5 %.
- Quand la porte côté conducteur est ouverte et que la ceinture de sécurité du conducteur est désenclenchée.

## HOLD en association avec PDK

La fonction HOLD est activée lorsque le véhicule est à l'arrêt.

Cette fonction maintient automatiquement le véhicule à l'arrêt et l'empêche de rouler dans la direction opposée à celle souhaitée sans que vous ayez à actionner le frein.

En cas d'intervention du régulateur de vitesse adaptatif, la fonction HOLD maintient activement le véhicule à l'arrêt après un freinage automatique.

Si votre véhicule est maintenu par la fonction HOLD, vous pouvez démarrer de la manière habituelle.

### i Information

Dans les conditions suivantes, la fonction HOLD des véhicules avec PDK n'est **pas** activée :

- Dans les modes de fonctionnement **P** et **N**.
- Quand le véhicule n'est pas immobilisé.
- Quand le moteur a été arrêté manuellement.
- Quand la pente est inférieure à 5 %.
- Quand la porte côté conducteur est ouverte et que la ceinture de sécurité du conducteur est désenclenchée.

### i Information

La fonction HOLD peut être activée, indépendamment de la montée, lorsqu'une pression brusque est exercée sur la pédale de frein actionnée et lorsque le véhicule est à l'arrêt. Le véhicule reste ainsi à l'arrêt sans que vous ayez à maintenir la pédale de frein actionnée. Dans ce cas, la fonction HOLD n'est pas désactivée si vous changez de rapport à l'aide du levier sélecteur.

**AVERTISSEMENT** Léger recul du véhicule dans les côtes

Si le véhicule est arrêté sur une pente abrupte sans que le conducteur n'actionne la pédale de frein, le véhicule peut légèrement reculer avant que la fonction HOLD ne l'immobilise. Il est possible de réduire la course de recul dans cette situation en actionnant la pédale de frein.

► Aidez à maintenir le véhicule en augmentant la force de freinage avec la pédale de frein.

**i** Information

Lorsque la fonction HOLD est activée, vous constaterez peut-être une modification des sensations au niveau de la pédale de frein et des bruits hydrauliques.

Ceci est le comportement normal du système. Il ne s'agit en aucun cas d'un défaut.

---

A  
B  
C  
D  
E  
F  
G  
H  
I  
J  
K  
L  
M  
N  
O  
P  
Q  
R  
S  
T  
U  
V  
W  
X  
Y  
Z

## Fonction Stop-Start

Lors d'un arrêt, p. ex. à un feu de circulation ou dans un embouteillage, le moteur s'arrête automatiquement quand toutes les conditions pour un arrêt automatique du moteur sont réunies. De plus, le moteur peut déjà s'arrêter automatiquement pendant un processus d'arrêt à une vitesse de marche. De cette façon, la fonction Stop-Start contribue à économiser du carburant.

Le contact reste actif même pendant l'arrêt automatique du moteur. Par conséquent, toutes les fonctions de sécurité restent opérationnelles.

### Conditions nécessaires à l'arrêt automatique du moteur

- ✓ Fonction Stop-Start activée.
- ✓ Moteur, boîte de vitesses et climatisation à la température de service.
- ✓ Le véhicule a roulé au moins à la vitesse de marche depuis le dernier arrêt moteur automatique.

### Véhicules avec PDK

- ✓ Pédale de frein actionnée.
- ✓ Mode de fonctionnement **D**, **M**, **N** ou **P** sélectionné.
- ✓ Ceinture de sécurité du conducteur enclenchée ou porte du conducteur fermée.

### Véhicules avec boîte mécanique

- ✓ Porte du conducteur fermée.
- ✓ Levier de vitesses au point mort et pédale d'embrayage non enfoncée.

## Véhicules avec boîte mécanique<sup>1</sup>: démarrage et arrêt du moteur

### Arrêt du moteur

1. Ralentissez le véhicule en appuyant sur la pédale de frein.
2. Mettez le levier de vitesses au point mort.
3. Relâchez la pédale d'embrayage.  
Le moteur s'arrête.

### Démarrage du moteur

- ▶ Actionnez la pédale d'embrayage.  
Vous pouvez alors prendre la route normalement.

### Information

Dans certains cas, le moteur démarre de lui-même, p. ex. pour maintenir le confort de climatisation. Pour cela, le levier de commande doit se trouver au point mort. Un message s'affiche parfois sur le combiné d'instruments pour vous inviter à appuyer sur la pédale de frein.

### Réaction après avoir quitté le véhicule

Si la porte conducteur est ouverte pendant un arrêt automatique du moteur, le moteur **ne démarre pas automatiquement**.

Un démarrage automatique du moteur est de nouveau possible en appuyant sur la pédale d'embrayage.

La fonction Stop-Start automatique est réactivée si l'une des conditions suivantes est détectée :

- La pédale de frein est actionnée et la porte du conducteur est fermée et la ceinture de sécurité du conducteur est bouclée.  
- **ou** -  
La porte du conducteur est fermée, puis la ceinture de sécurité du conducteur est bouclée.  
- **ou** -  
La pédale d'accélérateur est enfoncée tandis que la porte du conducteur est fermée et que la ceinture de sécurité du conducteur est bouclée.

Si le conducteur quitte le véhicule (porte du conducteur ouverte et pédale relâchée) pendant un arrêt automatique du moteur, les conditions susmentionnées ne peuvent entraîner un démarrage du moteur ou une reprise du mode Start-Stop automatique que dans un délai de 30 secondes.

La désactivation de la fonction Stop-Start automatique dans les 30 secondes après avoir quitté le véhicule n'est suivie du démarrage du moteur qu'après la fermeture de la porte du conducteur et l'enclenchement de sa ceinture de sécurité. Si aucune de ces conditions n'est remplie, il est nécessaire de démarrer le véhicule **manuellement** 30 secondes après en être sorti. Un message vous invitant à démarrer le moteur manuellement s'affiche sur le combiné d'instruments.

- ▶ Reportez-vous au chapitre « Démarrage et arrêt du moteur » à la page 120.

1. Il se peut que l'équipement ne soit lancé qu'à une date ultérieure ou qu'il ne soit disponible que sur certains marchés.

## Véhicules avec PDK : arrêt et démarrage du moteur

### Arrêt du moteur

1. Ralentissez le véhicule en appuyant sur la pédale de frein.
  2. Continuez d'appuyer sur la pédale de frein.  
– ou –
- ▶ À l'arrêt, appuyez sur la touche **P** du levier sélecteur.

### Information

La fonction HOLD s'active lorsqu'une pression est exercée sur la pédale de frein alors que le véhicule est à l'arrêt. Le véhicule reste ainsi avec le moteur arrêté sans avoir à maintenir la pédale de frein actionnée.

Le moteur démarre automatiquement lorsque vous appuyez sur la pédale d'accélérateur ou lorsque le fonctionnement du moteur est nécessaire.

### Information

Lorsque le régulateur de vitesse adaptatif (ACC) est activé, le moteur s'arrête automatiquement quand le véhicule est immobile si le véhicule devant vous s'est également immobilisé.

Le véhicule reste immobilisé grâce à la fonction HOLD.

### Démarrage du moteur

- ✓ Mode de fonctionnement **D**, **M**, **N** ou **P** sélectionné.

- ▶ Relâchez la pédale de frein (pas en mode de fonctionnement **P**).  
– ou –
- ▶ Actionnez la pédale d'accélérateur.  
– ou –
- ▶ Tournez le volant.  
– ou –
- ▶ Sélectionnez le mode **R**.  
Vous pouvez alors prendre la route normalement.

### Information

Dans certains cas, le moteur démarre de lui-même, p. ex. pour maintenir le confort de climatisation. Un message s'affiche parfois sur le combiné d'instruments pour vous inviter à appuyer sur la pédale de frein.

### Information

Avec le régulateur de vitesse adaptatif (ACC) activé, le moteur démarre automatiquement si le véhicule précédent démarre.

### Réaction après avoir quitté le véhicule

Une fois que vous avez quitté le véhicule après un arrêt automatique du moteur (ceinture de sécurité déboutée côté conducteur, porte du conducteur ouverte et pédale de frein relâchée), il n'y a **pas de démarrage automatique** du moteur. En mode **D**, **R** ou **M**, les actions suivantes ont également lieu :

- Frein de parking électrique serré.
- Verrou de parking **P** activé sur la boîte de vitesses.

Si la porte côté conducteur est ouverte et que la ceinture de sécurité du conducteur n'est pas bouclée, il est possible de déplacer le véhicule en desserrant manuellement le frein de parking électrique.

Dans ce cas, le frein de parking reste desserré et le rapport choisi reste engagé.

Si vous desserrez le frein de parking en mode **D**, **R** ou **M**, ou que vous appuyez sur la pédale de frein en engageant le mode **D**, **R** ou **M**, le moteur redémarre. La fonction Stop-Start automatique est réactivée si l'une des conditions suivantes est détectée dans les 30 secondes après que le conducteur a quitté le véhicule :

- La pédale de frein est actionnée et la porte du conducteur est fermée ou la ceinture de sécurité du côté conducteur est bouclée.  
– ou –
- La porte du conducteur est fermée, puis la ceinture de sécurité du conducteur est bouclée.  
– ou –
- La pédale d'accélérateur est enfoncée tandis que la porte du conducteur est fermée et que la ceinture de sécurité du conducteur est bouclée.

La désactivation de la fonction Stop-Start automatique dans les 30 secondes après avoir quitté le véhicule n'est suivie du démarrage du moteur qu'après la fermeture de la porte du conducteur et l'enclenchement de sa ceinture de sécurité. Si aucune de ces conditions n'est remplie, il est nécessaire de démarrer le véhicule **manuellement** 30 secondes après en être sorti. Un message vous invitant à démarrer le moteur manuellement s'affiche sur le combiné d'instruments.

- ▶ Reportez-vous au chapitre « Démarrage et arrêt du moteur » à la page 120.
- ▶ Reportez-vous au chapitre « Ceintures de sécurité » à la page 79.

## Conditions d'exception à la fonction Stop-Start

La fonction Stop-Start n'est pas disponible dans les cas suivants :

- Programmes de conduite SPORT/SPORT PLUS actifs.
- PSM désactivé ou PSM en mode Sport.
- Système de levage de l'essieu avant actif.
- Fonction « Refroidissement maximal » activée.
- Fonction « Dégivrer le pare-brise » activée.
- En altitude.

La fonction Stop-Start est disponible de manière restreinte dans les cas suivants :

- Puissance demandée au niveau de la climatisation ou du chauffage de l'habitacle élevée.
- Faible niveau de charge de la batterie.
- Quand le véhicule est dans une montée ou une descente.
- En cas de processus de contrôle internes au véhicule, p. ex. diagnostic automatique du moteur.
- Lorsque la température extérieure ou la température de la batterie est très basse ou très élevée.

## Information

Si l'une de ces situations survient après un arrêt automatique du moteur, il est possible que le moteur redémarre automatiquement.

## Activation et désactivation de la fonction Stop-Start

### Désactivation

▶ CAR  ▶ DRIVE  ▶ Start-Stop 

L'arrêt automatique du moteur est désactivé.

### Activation

▶ CAR  ▶ DRIVE  ▶ Start-Stop 

Le moteur est coupé automatiquement lorsque le véhicule est immobile.

## Indicateur de la fonction Stop-Start



### Arrêt automatique du moteur et capacité de redémarrage

Si le moteur a été arrêté automatiquement par la fonction Stop-Start et s'il est possible que le moteur redémarre automatiquement, le voyant de contrôle s'allume en vert dans le combiné d'instruments.



### Incapacité d'arrêt du moteur ou de redémarrage

Si le moteur ne peut pas être coupé automatiquement ou s'il est impossible que le moteur redémarre automatiquement après un arrêt automatique, le voyant de contrôle s'allume en jaune dans le combiné d'instruments, lorsque le véhicule est à l'arrêt.

Le système Stop-Start a détecté que :

- au moins une condition à l'arrêt automatique du moteur n'est pas remplie
    - ou –
  - au moins une condition d'exception à la fonction Stop-Start est satisfaite.
- ▶ Reportez-vous au chapitre « Conditions nécessaires à l'arrêt automatique du moteur » à la page 146.
- ▶ Reportez-vous au chapitre « Conditions d'exception à la fonction Stop-Start » à la page 147.

### Réaction au message d'avertissement

En cas d'anomalie, un message de désactivation du mode Stop-Start s'affiche dans le combiné d'instruments.

- ▶ Faites réparer ce défaut dans un atelier spécialisé. Porsche recommande de faire exécuter ces

opérations par un concessionnaire Porsche, car celui-ci dispose du personnel d'atelier formé tout spécialement, ainsi que des pièces détachées et outils nécessaires.

## Freins

### Frein de parking électrique

Le frein de parking électrique agit sur les roues arrière et sert à sécuriser le véhicule à l'arrêt.



Fig. 106 : Touche du frein de parking électrique

#### Serrage du frein de parking

- ▶ Tirez la touche (P).  
Le voyant de contrôle de la touche (P) et le voyant d'avertissement des freins (I) s'allument.
- Pour de plus amples informations sur les voyants d'avertissement et de contrôle :
- ▶ Reportez-vous au chapitre « Combiné d'instruments » à la page 98.

#### Desserrage manuel du frein de parking

- ✓ Contact mis.
1. Actionnez la pédale de frein.
  2. Appuyez sur la touche (P).  
Le voyant de contrôle des freins (I) s'éteint.

#### Desserrage automatique du frein de parking

Vous pouvez commencer à rouler normalement même si le frein de parking est activé.

- ✓ Le moteur tourne.
- ✓ Porte du conducteur fermée.
- ✓ Ceinture de sécurité du conducteur bouclée ou mode de fonctionnement **D**, **R** ou **M** enclenché.

Le frein de parking électrique détecte votre intention de prendre la route et se desserre automatiquement. Si une de ces conditions n'est pas remplie, le frein de parking électrique ne se desserre pas automatiquement lorsque vous tentez de prendre la route.

Un message apparaît dans le combiné d'instruments. Le voyant de contrôle des freins (I) et le voyant de contrôle de la touche (P) clignotent.

- ▶ Reportez-vous au chapitre « Warn- und Informationsmeldungen » à la page 168.

#### Serrage automatique du frein de parking

- ✓ Véhicules avec boîte PDK.
- ✓ Le véhicule est à l'arrêt.
- ✓ Mode de fonctionnement **D**, **R** ou **M** enclenché.
- ✓ La porte du conducteur est ouverte.
- ✓ La ceinture de sécurité du conducteur est débouclée.

Le frein de parking électrique se serre automatiquement.

Le voyant de contrôle de la touche (P) et le voyant de contrôle des freins (I) s'allument dans le combiné d'instruments.

Pour de plus amples informations sur les voyants d'avertissement et de contrôle :

- ▶ Reportez-vous au chapitre « Combiné d'instruments » à la page 98.

#### **i** Information

Le serrage automatique du frein de parking peut être désactivé manuellement :

- ▶ Appuyez sur la touche (P).

Le frein de parking reste desserré.

Si le serrage automatique du frein de parking a été désactivé, la fonction est disponible uniquement après une nouvelle ouverture de la porte.

#### Activation de la fonction de freinage d'urgence

En cas de panne de la commande de frein habituelle, il est possible de ralentir très fortement le véhicule jusqu'à son immobilisation, à l'aide du frein de parking électrique.

- ▶ Tirez la touche (P) et maintenez-la ainsi.

Le voyant de contrôle des freins (I) et le voyant de contrôle de la touche (P) clignotent.

Pour désactiver la fonction de freinage d'urgence :

- ▶ Relâchez la touche (P).



**AVERTISSEMENT**

Forte décélération

Le freinage d'urgence intervient avec une très forte puissance de freinage. Les véhicules qui vous suivent risquent d'être gênés et vous risquez de perdre le contrôle de votre véhicule.

- ▶ N'utilisez la fonction de freinage d'urgence qu'en cas d'extrême nécessité.
- ▶ Ne l'utilisez pas pour freiner le véhicule dans le cadre d'un freinage normal.

#### Réaction au message d'avertissement

S'il s'avère impossible de serrer complètement le frein de parking électrique alors que le véhicule est à

l'arrêt, le voyant de contrôle de la touche (P) et le voyant d'avertissement des freins (E) clignotent.

- ▷ Reportez-vous au chapitre « Warn- und Informationsmeldungen » à la page 168.

## Pédale de frein

### AVERTISSEMENT Pédales bloquées

Des tapis de sol inappropriés ou mal fixés peuvent réduire la course de la pédale ou gêner l'actionnement de la pédale. La pédale d'accélérateur peut être actionnée involontairement ou la pédale de frein bloquée. Cela peut conduire à une augmentation inattendue de la vitesse ou rendre le freinage difficile.

- ▶ Utilisez uniquement des tapis de sol adaptés au véhicule.
- ▶ Fixez correctement les tapis et ne les posez pas sans fixation.
- ▶ Ne superposez pas plusieurs tapis de sol.
- ▶ Veillez à ce que les tapis de sol soient refixés correctement après leur retrait, par exemple pour le nettoyage.

### AVERTISSEMENT Absence d'assistance au freinage

Le servofrein n'est opérationnel que si l'entraînement (moteur électrique) est en marche. Lorsque l'entraînement (moteur électrique) est arrêté ou en cas de défaut au niveau du servofrein, il est par conséquent nécessaire d'appliquer une force nettement plus importante au niveau du pied pour freiner.

- ▶ Les véhicules dont les freins sont défectueux ne doivent pas être remorqués.

### AVERTISSEMENT Pellicule d'eau sur les disques de frein

En cas de forte pluie, de passages de gué ou après un lavage, il se peut que le véhicule réagisse avec un léger retard au freinage, ce qui exige une pression plus prononcée sur la pédale.

- ▶ Après le lavage, procédez à un essai de freinage.
- ▶ Prévoyez une distance de sécurité plus importante par rapport au véhicule qui vous précède et freinez par intermittence pour faire sécher les freins (freinages brefs). Veillez à ne pas gêner les véhicules qui vous suivent.

### AVERTISSEMENT Efficacité réduite du freinage

Après une conduite prolongée sur des routes salées, une couche peut se former sur les disques et plaquettes de freins, réduisant ainsi considérablement le coefficient de frottement et l'efficacité de freinage.

Après une période d'immobilisation prolongée du véhicule, il est inévitable que les disques de frein se corrodent et que les freins aient tendance par la suite à « brouter ».

- ▶ Si vous constatez une diminution notable du confort de freinage : Consultez un atelier spécialisé. Porsche recommande de faire exécuter ces opérations par un concessionnaire Porsche, car celui-ci dispose du personnel d'atelier formé tout spécialement, ainsi que des pièces détachées et outils nécessaires.
- ▶ Rétrogradez en temps voulu (frein moteur) dans les descentes afin de ménager le système de freinage. Si le frein moteur ne suffit pas dans les descentes, actionnez la pédale du frein par

intervalles. Un freinage continu entraîne la surchauffe des freins, ce qui diminue la puissance de freinage.

Pour de plus amples informations sur le liquide de frein et le contrôle du niveau de liquide :

- ▷ Reportez-vous au chapitre « Liquide de frein » à la page 164.
- ▷ Reportez-vous au chapitre « Remorquage » à la page 266.

## Plaquettes et disques de freins

L'usure des plaquettes et des disques de freins dépend fortement de votre mode de conduite et des conditions d'utilisation et ne peut donc pas être exprimée de façon générale en termes de kilométrage. Le système de freinage hautes performances est conçu pour offrir un freinage optimal quelles que soient la vitesse et la température.

En fonction de la vitesse, de la puissance de freinage et des conditions ambiantes (température, humidité de l'air p. ex.), un grincement des freins peut par conséquent se produire.

## Réaction au message d'avertissement

Si les plaquettes de frein atteignent leur limite d'usure, un message d'avertissement apparaît.

- ▷ Reportez-vous au chapitre « Warn- und Informationsmeldungen » à la page 168.
- ▶ Faites remplacer les plaquettes de frein sans tarder. Consultez un atelier spécialisé. Porsche recommande de faire exécuter ces opérations par un concessionnaire Porsche, car celui-ci dispose du personnel d'atelier formé tout spécialement, ainsi que des pièces détachées et outils nécessaires.

### **Porsche Ceramic Composite Brake (PCCB)**

Le système de freinage hautes performances est conçu pour offrir un freinage optimal quelles que soient la vitesse et la température.

En fonction de la vitesse, de la puissance de freinage et des conditions ambiantes (température, humidité de l'air p. ex.), un grincement des freins peut par conséquent se produire.

L'usure des différents composants du système de freinage, p. ex. les plaquettes ou les disques, dépend fortement du style de conduite individuel et des conditions d'utilisation et ne peut donc pas être exprimée de façon générale en termes de kilométrage. Les valeurs communiquées par Porsche se réfèrent à un fonctionnement normal et adapté à la circulation sur route. L'usure augmente considérablement si vous utilisez le véhicule sur circuit ou en conduite sportive.

- Avant d'utiliser le véhicule dans ce cadre, veuillez vous renseigner au préalable auprès de votre concessionnaire Porsche pour connaître les directives actuellement en vigueur.



## Fusibles

**AVERTISSEMENT** Risque de court-circuit

Des travaux effectués sur le système électrique du véhicule peuvent entraîner un court-circuit. Ce court-circuit peut, lui-même, déclencher un incendie.

- ▶ Débranchez le pôle négatif de la batterie chaque fois que vous effectuez des travaux sur le système électrique.

**AVERTISSEMENT** Interventions inappropriées et accessoires inadaptes

Des interventions inappropriées au niveau de la boîte à fusibles et l'utilisation de mauvais accessoires peuvent provoquer des dommages ou pannes des systèmes électriques ou électroniques.

- ▶ N'essayez pas de remplacer d'autres composants électriques que les fusibles décrits ici (par ex., relais).
- ▶ Consultez un atelier spécialisé. Porsche recommande de faire exécuter ces opérations par un concessionnaire Porsche, car celui-ci dispose du personnel d'atelier formé tout spécialement ainsi que des pièces détachées et outils nécessaires.
- ▶ Utilisez exclusivement des accessoires homologués par Porsche. Pour plus d'informations sur les accessoires homologués : Contactez un concessionnaire Porsche.









## Contrôle et remplacement de fusibles

Les divers circuits électriques sont protégés par des fusibles afin d'éviter que des courts-circuits ou des surcharges n'endommagent l'installation électrique.

Les boîtes à fusibles se trouvent dans le plancher côtés conducteur et passager.

En fonction de l'équipement, d'autres boîtes à fusibles se trouvent à divers emplacements dans le véhicule, accessibles uniquement pour un atelier spécialisé.

### Intensités nominales des fusibles

Couleur	Intensité du courant
 Marron clair	5 A
 Marron	7,5 A
 Rouge	10 A
 Mleu	15 A
 Jaune	20 A
 Mlanc ou clair	25 A
 Vert	30 A
 Bleu vert	35 A
 Orange	40 A

## Contrôle et remplacement de fusibles

La numérotation des emplacements des fusibles est imprimée ou gravée sur la face intérieure du couvercle ou sur le porte-fusibles.

Les emplacements de fusibles non utilisés ne sont pas présentés sur les vues d'ensemble suivantes.

1. Si possible, coupez le consommateur électrique dont le fusible est défectueux.
2. Ouvrez le couvercle correspondant de la boîte à fusibles.
3. Le cas échéant, retirez avec précaution l'étrier en plastique violet situé sur les fusibles.
4. À l'aide de la pince en plastique jaune, retirez le fusible de son logement pour le contrôler. Un fusible grillé se reconnaît à son arc de métal fondu.
5. Mettez le nouveau fusible en place. Remplacez exclusivement les fusibles par des pièces de même intensité nominale.
6. Remettez en place l'étrier en plastique violet.

Si le même fusible grille plusieurs fois de suite, la cause doit être éliminée sans tarder.

- ▶ Consultez un atelier spécialisé. Porsche recommande de faire exécuter ces opérations par un concessionnaire Porsche, car celui-ci dispose du personnel d'atelier formé tout spécialement, ainsi que des pièces détachées et outils nécessaires.

## Ouverture de la boîte à fusibles dans le plancher côté conducteur



Fig. 107 : Boîte à fusibles dans le plancher côté conducteur

### Rangée A

N°	Accessoire (électrique)
1	Contacteur d'allumage, touches d'éclairage, barre de boutons dans la console centrale
3	Calculateur de direction
4	Calculateur de chauffage du volant
5	Système d'alarme
9	Frein de parking, calculateur PSM
10	Calculateur de l'assistance parking

N°	Accessoire (électrique)
11	Calculateur de l'assistance parking
12	Calculateur PVTS
13	Prise de diagnostic
14	Calculateur BCM
15	Alimentation de prise électrique
16	Réglage du siège avant gauche

### Rangée B

N°	Accessoire (électrique)
2	Calculateur BCM
3	Avertisseur sonore
4	Ceinture de sécurité avant gauche
5	Chauffage des sièges
7	Climatisation
8	Éclairage intérieur
9	Subwoofer
10	Calculateur du réglage électrique de la colonne de direction
11	Calculateur de porte à droite et à gauche
12	Électronique des phares gauche

### Rangée C

N°	Accessoire (électrique)
2	Ventilateur de radiateur gauche
3	Calculateur de servofrein
4	Ventilation du siège avant gauche
8	Calculateur BCM
12	Calculateur PVTS
14	Prise de diagnostic

## Ouverture de la boîte à fusibles dans le plancher côté passager

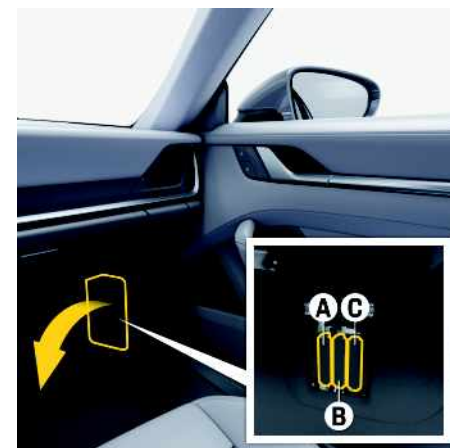

Fig. 108 : Boîte à fusibles côté passager

A  
B  
C  
D  
E  
F  
G  
H  
I  
J  
K  
L  
M  
N  
O  
P  
Q  
R  
S  
T  
U  
V  
W  
X  
Y  
Z

## Rangée A

N°	Accessoire (électrique)
5	Interfaces multimédias
9	Calculateur contrôle pression des pneus
11	Calculateur airbag
13	Commande d'ouverture de porte de garage
14	Calculateur BCM
15	Calculateur BCM
16	Réglage des sièges avant droit

## Rangée B

N°	Accessoire (électrique)
4	Ceinture de sécurité avant droit
6	Calculateur de transmission intégrale
7	Ventilateur d'air frais
8	Coffre à bagages
9	PCM
10	PCM
11	Calculateur portière conducteur/passager
12	Électronique des phares droit



## Rangée C

N°	Accessoire (électrique)
1	Capteur de qualité de l'air
2	Ventilateur de radiateur droit
4	Ventilation de sièges avant droit
5	Régulateur de vitesse adaptatif
6	Calculateur de transmission intégrale
8	Ioniseur
9	Calculateur servofrein

## Gestionnaire d'appareils

### Ouverture du gestionnaire d'appareils

Le gestionnaire d'appareils offre un aperçu des appareils disponibles ainsi que de leur état de connexion.





- ▶ Dans l'en-tête, sélectionnez  ou  (selon l'état de connexion).

### Affichage de l'état de connexion

#### Couleur et signification des symboles



- Symbole vert : connexion active.
- Symbole blanc : connexion possible, pas encore active.
- Aucun symbole : connexion impossible.

#### Fonctions disponibles

-  **Téléphone** : téléphones mobiles connectés via Bluetooth®. Reportez-vous au chapitre « Téléphone » à la page 314.
-  **Musique** : supports multimédias externes connectés via Bluetooth®. Reportez-vous au chapitre « Supports multimédias » à la page 279.
-  **Données** : connexion de données établie via un point d'accès. Reportez-vous au chapitre « Porsche Connect » à la page 225.
-  **Appli** : application Porsche Connect connectée via le WiFi. Reportez-vous au chapitre « Applications » à la page 35.  
Pour de plus amples informations sur Porsche Connect App : consultez la page [www.porsche.com/connect](http://www.porsche.com/connect).

-  **Lien** : iPhone® connecté à la prise USB avec accès à Apple CarPlay. Reportez-vous au chapitre « Apple CarPlay » à la page 33.



### Connexion d'un nouvel appareil en Bluetooth®

1. Dans l'en-tête, sélectionnez  ou  (selon l'état de connexion) ▶ Sélectionnez **Chercher nouvel app.**
2. Sélectionnez un appareil dans la liste.  
Un code Bluetooth® à 6 caractères est généré et affiché sur le PCM et sur l'appareil.
3. Comparez le code Bluetooth® sur le PCM et sur l'appareil.
4. Confirmez le code Bluetooth® sur l'appareil s'ils coïncident.  
Si le téléphone portable a été bien connecté, il apparaît dans la liste des appareils.

Pour plus d'informations sur le fonctionnement du Porsche Communication Management (PCM) :

- ▶ Reportez-vous au chapitre « Porsche Communication Management (PCM) » à la page 218.

### Réglages du gestionnaire d'appareils

- ▶ Dans l'en-tête, sélectionnez  ou  ▶ Opérations  (selon l'état de connexion).
- **Téléphone** : Reportez-vous au chapitre « Téléphone » à la page 314.
- **Bluetooth** :
  - Pour activer ou désactiver **Bluetooth**.
  - Autorisez **Accès à la carte SIM**.

- Adaptez **nom Bluetooth** du PCM.
- **WiFi** :
  - Pour activer ou désactiver le **WiFi**.
  - **Configurer point d'accès WiFi dans le PCM** : pour afficher et configurer les données d'accès WiFi du PCM. Ces données sont requises pour la connexion d'un appareil (téléphone mobile par ex.) au PCM par WiFi ainsi que pour l'utilisation du point d'accès WiFi.
  - **Appareils WiFi connectés** : liste de tous les appareils WiFi qui sont enregistrés.
  - **Connecter point d'accès WiFi externe** : permet de rechercher un nouveau point d'accès WiFi et de saisir les données d'accès du point d'accès WiFi externe (nom d'utilisateur et mot de passe). Faites attention aux majuscules et minuscules lors de la saisie.
- **Données mobiles** :
  - Pour activer ou désactiver les **données mobiles**.
  - **Partager connexion de données** : permet d'autoriser la connexion de données pour les appareils WiFi.
  - **Itinérance** : permet d'autoriser ou de bloquer les connexions de données dans des réseaux tiers.
- **Point d'accès du véhicule** : pour afficher les données d'accès WiFi du PCM.
- **Supprimer les appareils connus**

## Guidage de voie actif<sup>1</sup>

### Consignes générales de sécurité

**AVERTISSEMENT** Manque d'attention

Le guidage de voie actif est conçu uniquement pour une utilisation sur les autoroutes et les routes nationales de bonne qualité. Les fonctions de confort accrues du guidage de voie actif ne doivent en aucun cas vous inciter à prendre des risques. La responsabilité du maintien de la trajectoire et de la bonne évaluation des conditions de circulation incombe systématiquement au conducteur. Les situations suivantes peuvent apparaître :

- Lors de freinages puissants, les interventions de correction au volant peuvent être inopérantes.
- Lorsque le conducteur agit de manière active sur le volant, les interventions de correction au volant peuvent être réduites ou annulées.
- Le système ne peut pas totalement détecter l'environnement. Les interventions au volant peuvent rester inopérantes.
- Le système ne peut pas totalement interpréter correctement l'environnement. Il peut se produire des interventions au volant intempestives.
- Il peut arriver que, par ex. en cas d'ornières, de virage, de chaussée inclinée ou de vent latéral, les interventions au niveau du volant ne suffisent pas à guider le véhicule dans sa voie de circulation. Dans ce cas, le conducteur doit agir de manière active sur le volant.
- Le système risque de ne pas fonctionner comme prévu quand les situations de conduite ne sont pas claires, par exemple dans les voies de dégagement, les sorties d'autoroute, sur des chantiers

ou en ville. Les interventions au volant peuvent rester inopérantes ou ne pas être plausibles.

- Il peut arriver que le système reste actif dans des situations inattendues ou involontaires ou passe en mode passif de manière inattendue.
- ▶ Gardez toujours vos mains sur le volant pour être prêt à braquer.
- ▶ Restez toujours prêt à reprendre vous-même les commandes de la conduite (manœuvre, accélération ou freinage). Lorsqu'un message d'avertissement s'affiche dans le combiné d'instruments, reprenez immédiatement le contrôle du véhicule.
- ▶ Conduisez avec une extrême vigilance.
- ▶ Tenez toujours compte des événements extérieurs et de l'environnement du véhicule.
- ▶ Adaptez votre vitesse aux conditions de circulation et atmosphériques.

**AVERTISSEMENT** Détection limitée d'environnement

La détection de l'environnement par les capteurs (caméra, radar p. ex.) peut être limitée par différents facteurs d'influence (pluie, neige, givre, forte présence d'embruns, contre-jour, saleté ou dégât p. ex.). Il est alors possible que les interventions au volant

soient inopérantes ou deviennent imprévisibles.

- ▶ Conduisez avec une extrême vigilance.
- ▶ Tenez toujours compte des événements extérieurs et de l'environnement du véhicule.
- ▶ Nettoyez régulièrement le champ de vision de la caméra avant et du radar avant et maintenez-le propre et exempt de neige et de givre.
- ▶ N'occultez pas le champ de vision des capteurs.
- ▶ Contrôlez régulièrement l'état du pare-brise dans le champ de vision de la caméra.

**AVERTISSEMENT** Comportement imprévu du système

Dans certaines situations, l'intervention de correction au niveau du volant n'est pas suffisante pour maintenir le véhicule dans sa voie de circulation. L'état de fonctionnement peut en outre passer à tout moment d'actif à passif.

- ▶ Conduisez avec une extrême vigilance.
- ▶ Tenez toujours le volant des deux mains.

**AVERTISSEMENT** Défaut du système avec message d'avertissement

En cas de perturbation du système, le guidage de voie actif peut se désactiver automatiquement. L'affichage d'état disparaît et un message

1. Disponible selon le pays

d'avertissement s'affiche dans le combiné d'instruments.

- ▶ Conduisez avec une extrême vigilance.
- ▶ Tenez toujours le volant des deux mains.
- ▶ Restez toujours prêt à reprendre vous-même les commandes de la conduite (manœuvre, accélération ou freinage).
- ▶ Lorsqu'un message d'avertissement s'affiche dans le combiné d'instruments, reprenez immédiatement le contrôle du véhicule.

## Limites du système



### AVERTISSEMENT

Situations de conduite avec risque d'accident

Il y a des situations de conduite dans lesquelles le système ne peut pas assurer le guidage de voie actif. En cas d'utilisation, il y a un risque d'accident !

Les situations de conduite suivantes en font partie :

- lorsqu'une vigilance accrue de la part du conducteur est nécessaire.
- en cas de conduite sportive.
- dans des conditions météo défavorables (p. ex. brouillard, neige ou forte pluie).
- lorsque les conditions de circulation sont mauvaises (notamment état de la chaussée ou avec des marquages de voie ambigus).
- dans les zones de travaux.
- avant des montées et des descentes.
- en cas de circulation en ville
- sur des routes secondaires étroites et comportant de nombreux virages
- dans des conditions de circulation ambiguës, comme des carrefours ou des stations de péage
- en tout-terrain ou sur des routes non stabilisées ou glissantes

Le système ne maintient pas forcément le véhicule au milieu de sa voie de circulation ou au milieu de la voie derrière le véhicule précédent.

Le guidage de voie actif ne réagit pas aux personnes, aux animaux ou aux véhicules traversant ou venant en sens inverse sur la même voie. Ceux-ci ne sont pas détectés comme obstacles par les capteurs.

- ▶ Le guidage de voie actif ne doit **en aucun cas** être utilisé dans les situations mentionnées.
- ▶ N'utilisez pas non plus le guidage de voie actif pour contourner les obstacles se trouvant sur la route.



### Information

En cas de perturbation du système ou lorsque le guidage de voie actif ne fonctionne pas conformément aux indications de ce chapitre, n'utilisez pas la fonction d'assistance. Consultez un atelier spécialisé. Porsche recommande de faire exécuter ces opérations par un concessionnaire Porsche, car celui-ci dispose du personnel d'atelier formé tout spécialement, ainsi que des pièces détachées et outils nécessaires.

### Réaction aux messages d'avertissement

Respectez impérativement les messages d'avertissement et d'information qui s'affichent dans le véhicule.

- ▶ Reportez-vous au chapitre « Warn- und Informationsmeldungen » à la page 168.

### Fonctionnement

Le guidage de voie actif enregistre l'environnement en continu à l'aide de la caméra avant ainsi que du radar avant et arrière et aide le conducteur à maintenir le véhicule au centre de la voie choisie.

- Quand le système est actif, le conducteur a la possibilité de prédéfinir une position privilégiée dans la voie de circulation. Si le conducteur maintient le véhicule pendant quelques secondes dans la position souhaitée, le système quitte le guidage au milieu de la voie et commence à fonctionner en suivant le décalage dans la position sélectionnée. Après une pause ou la désactivation du système (p. ex. clignotants, changement de voie ou freinage), le décalage de position est réinitialisé.
- Le système donne toujours la priorité aux marquages de voie par rapport aux autres objets (p. ex. véhicules). Cela peut parfois signifier que le conducteur doit ramener le véhicule au milieu de la voie pour que le système s'active. L'activation du système est inhibée en dehors du milieu d'une voie afin que le conducteur ne ressent pas un fort mouvement du volant immédiatement après l'activation du système.
- Il incombe au conducteur la responsabilité de mettre en place un couloir de secours. Dans cette situation, le conducteur peut désactiver le système ou surbraquer avec le volant.

### Comportement lors de la mise en marche du clignotant

La mise en marche du clignotant signale au système que le conducteur souhaite changer de voie. Le guide de voie actif n'intervient pas dans ce cas sur la direction.

Au contraire de cela, le conducteur est aidé par l'assistance de changement de voie lors du changement de voie même si le clignotant est actif.

- ▶ Reportez-vous au chapitre « Assistance de changement de voie (LCA) » à la page 44.

## Comportement en l'absence d'activité au niveau du volant

Si le guidage de voie actif est activé et actif, le comportement de direction du conducteur est surveillé. En cas d'absence d'activité au niveau du volant (p. ex. vous n'avez pas les mains sur le volant ou vous ne le touchez que légèrement), un message d'avertissement apparaît dans le combiné d'instruments. Le système incite le conducteur à prendre en main activement la direction du véhicule. Si le conducteur ne réagit pas à la demande de reprise du contrôle, le système passe en mode passif.

## Éléments d'affichage

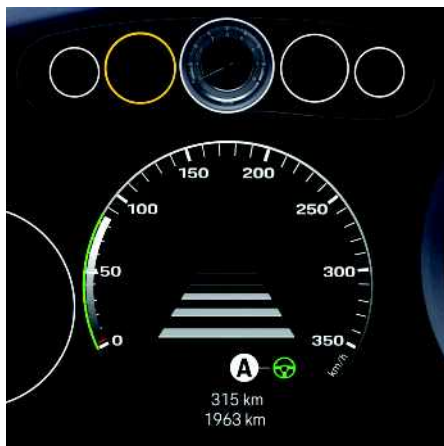

Fig. 109 : Affichage de l'état du guidage de voie actif

## Symboles de l'indicateur d'état

Les symboles suivants s'affichent dans l'indicateur d'état **A** :

Symbole	Signification
Pas d'affichage	Le guidage de voie actif est désactivé.
	Le guidage de voie actif est activé et passif.
	Le guidage de voie actif est activé et actif.
	Le guidage de voie actif et l'assistance suivi de voie sont activés et tous deux passifs.
	Le guidage de voie actif et l'assistance suivi de voie sont activés et tous deux actifs.
	Le guidage de voie actif est actif et l'assistance suivi de voie est passive.
	Le guidage de voie actif est passif et l'assistance suivi de voie est active, p. ex. avec l'état d'ACC « Prêt ».

## Activation et désactivation du guidage de voie actif

L'activation ou la désactivation est possible au moyen du levier de commande via le combiné d'instruments et sur l'écran central. La fonction est disponible lorsque le régulateur de vitesse adaptatif (ACC) ou Porsche InnoDrive (PID) est disponible.

- Reportez-vous au chapitre « Régulateur de vitesse adaptatif (ACC) » à la page 259.

- Reportez-vous au chapitre « Porsche InnoDrive (PID) » à la page 229.



Fig. 110 : Levier de commande des systèmes d'assistance à la conduite

## Activation et désactivation du guidage de voie actif

1. Appuyez sur la touche **S** du levier de commande. Le menu de sélection des systèmes d'assistance à la conduite s'affiche dans le combiné d'instruments.
2. Sélectionnez **Guidage de voie actif** avec le bouton rotatif sur le volant et confirmez en appuyant sur le bouton.

– ou –



- ASSIST ▸ Guidage de voie actif

## Information

Le guidage de voie actif peut être désactivé à tout moment en actionnant le frein ou en braquant fortement les roues.

## Informations complémentaires

### Comparaison entre l'alerte de franchissement de ligne et le guidage de voie actif

Fonctionnement	Alerte de franchissement de ligne	Guidage de voie actif	Alerte de franchissement de ligne + Guidage de voie actif
Icône d'état			
Guidage au milieu de la voie	Non	Oui	Oui
Avertissement de sortie de voie	Oui	Non	Oui
Intervention au volant pour empêcher une sortie de voie (guidage de bord de voie)	Oui	Non	Non
Plage de vitesse	environ 65 – 250 km/h	environ 0 – 210 km/h	Voir Fonction individuelle
Dépendance à l'ACC	Non	Uniquement avec l'ACC actif	Voir Fonction individuelle



## Huile moteur

### Contrôle du niveau d'huile moteur

La consommation d'huile peut atteindre 0,8 litre/1000 km en fonction du style de conduite et des conditions d'utilisation. Le niveau d'huile doit être régulièrement contrôlé (p. ex. lors de chaque ravitaillement en carburant).

### Mesure à prendre en cas d'avertissement de niveau d'huile

Si le niveau d'huile est trop bas, un message d'avertissement s'affiche sur le combiné d'instruments et il faut immédiatement faire l'appoint d'huile moteur.

### Mesure et affichage du niveau d'huile moteur

#### AVIS

Risque d'endommagement du moteur.

Lorsque le niveau d'huile est situé sous le repère minimum de l'affichage du niveau d'huile, le moteur n'est pas suffisamment lubrifié.

- ▶ Contrôlez régulièrement le niveau d'huile.
- ▶ Ne laissez jamais le niveau d'huile descendre en dessous du repère minimum.

### **i** Information

Dans certaines conditions, l'affichage du niveau d'huile est impossible. Cela peut être dû entre autres aux causes suivantes :

- Moteur froid
- Véhicule arrêté après un fonctionnement à pleine charge à des régimes élevés
- Température de l'huile moteur trop élevée

- ✓ Véhicule à l'horizontale.

- ✓ Moteur à la température de service et arrêté depuis au moins 1 minute.

#### ▶ Véhicule ▶ Niveau d'huile

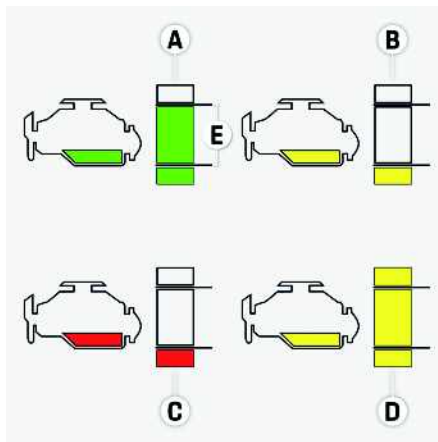

Fig. 111 : Affichage du niveau d'huile

- A** Niveau d'huile suffisant – Repère maximum atteint
- B** Niveau d'huile minimum atteint
- C** Niveau d'huile inférieur au minimum
- D** Niveau d'huile supérieur au maximum
- E** Différence de quantité d'environ 1,3 litre (911 Carrera, 911 Targa) ou environ 1,0 litre (911 Turbo S)

Quand l'affichage est rempli en vert **A**, le niveau d'huile a atteint le repère maximum ou est suffisant. Quand le segment inférieur est rempli en jaune **B**, le niveau d'huile a atteint le repère minimum.

- ▶ À la prochaine occasion, faites l'appoint en huile moteur en respectant la quantité indiquée sur le combiné d'instruments.

Ne dépassez **en aucun cas** la quantité d'huile moteur indiquée. La différence entre les repères min et max correspond à environ 1,3 litre

(911 Carrera, 911 Targa) ou environ 1,0 litre (911 Turbo S).

Quand le segment inférieur est en rouge **C**, le niveau d'huile est passé en dessous du repère minimum.

1. Arrêtez le véhicule en toute sécurité.
2. Faites aussitôt l'appoint en huile moteur en respectant la quantité indiquée sur le combiné d'instruments.

Ne dépassez **en aucun cas** la quantité d'huile moteur indiquée. La différence entre les repères min et max correspond à environ 1,3 litre (911 Carrera, 911 Targa) ou environ 1,0 litre (911 Turbo S).

Si l'affichage est jaune et rempli jusqu'en haut **D**, le niveau maximum de remplissage du moteur a été dépassé. Le moteur risque d'être endommagé.

Faites corriger le niveau d'huile à la prochaine occasion.

- ▶ Consultez un atelier spécialisé. Porsche recommande de faire exécuter ces opérations par un concessionnaire Porsche, car celui-ci dispose du personnel d'atelier formé tout spécialement, ainsi que des pièces détachées et outils nécessaires.

### Conduite sur circuit

Afin de réduire l'accroissement des contraintes sur les circuits, Porsche recommande de prendre les mesures suivantes avant l'exploitation des circuits :

- ▶ Contrôlez le niveau d'huile moteur avant chaque utilisation sur circuit.
- ▶ Veillez à ce que le niveau d'huile affiché se trouve entre la moitié et le maximum.
- ▶ Si le niveau d'huile est en dessous du milieu, ajoutez environ 0,5 litre d'huile moteur.
- ▶ Si le niveau d'huile est entre le minimum et le milieu, ajoutez environ 0,5 litre d'huile moteur.
- ▶ Si vous roulez régulièrement sur circuit, changez l'huile moteur et le filtre à huile tous les 10 000 km maximum. Consultez un atelier spécialisé. Porsche recommande de faire exécuter ces opérations par un concessionnaire Porsche, car celui-ci dispose du personnel d'atelier formé tout spécialement, ainsi que des pièces détachées et outils nécessaires.

## Choix et appoint d'huile moteur

**AVERTISSEMENT** Ventilateur du compartiment moteur et autres pièces mobiles dans la zone du moteur

Lors des travaux dans le compartiment moteur, les mains ou les doigts, des vêtements, des colliers, des chaînes ou les cheveux longs peuvent être happés par des pièces mobiles, telles que les ventilateurs du compartiment moteur ou la courroie d'entraînement. Les ventilateurs du compartiment moteur sont montés sous le capot moteur. Après l'arrêt du moteur, la température du compartiment moteur reste surveillée. Les ventilateurs peuvent continuer de fonctionner ou s'enclencher en fonction de la température.

- ▶ N'intervenez dans cette zone que lorsque le moteur est coupé en veillant tout particulièrement à ce qu'aucun vêtement, bijou ou partie du corps

ne soit happé par les ventilateurs de radiateur, les ventilateurs du compartiment moteur, la courroie d'entraînement ou d'autres pièces mobiles.

**AVERTISSEMENT** Inflammation de l'huile moteur

L'huile moteur peut s'enflammer si elle entre en contact avec des pièces du moteur brûlantes. Les chiffons présentant des résidus d'huile moteur, stockés dans des endroits non aérés ou jetés, peuvent s'enflammer spontanément et déclencher un incendie.

- ▶ Récupérez l'huile moteur qui s'est déversée à l'aide de chiffons.
- ▶ Rangez les chiffons imbibés d'huile moteur dans un endroit aéré, jusqu'à leur mise au rebut.
- ▶ Laissez le moteur refroidir avant de faire l'appoint en huile moteur.

**AVERTISSEMENT** Pièces chaudes du moteur

Le moteur, les composants situés à proximité et les sorties d'échappement deviennent brûlants lorsque le moteur tourne.

- ▶ Risque de brûlures graves en cas de contact.
- ▶ Redoublez d'attention si vous travaillez à proximité de pièces du véhicule très chaudes, notamment du moteur et d'éléments du système d'échappement.
- ▶ Avant d'exécuter des travaux dans le compartiment moteur, il convient de toujours arrêter le moteur et d'attendre qu'il soit suffisamment

refroidi.

- ▶ Effectuez les travaux dans le compartiment moteur avec la plus grande prudence.
- ▶ Complétez le niveau d'huile moteur uniquement lorsque le moteur est à l'arrêt et le contact coupé.

### AVIS

Un niveau d'huile trop faible ou trop élevé nuit au moteur. Un niveau d'huile moteur trop élevé peut entraîner la formation de fumée bleue et, à long terme, endommager le système d'épuration des gaz d'échappement.

- ▶ Ne laissez jamais le niveau d'huile descendre en dessous du repère minimum.
- ▶ Ne faites l'appoint d'huile que jusqu'au repère maximum. En cas de trop-plein, faites corriger la quantité d'huile à la prochaine occasion. Consultez un atelier spécialisé. Porsche recommande de faire exécuter ces opérations par un concessionnaire Porsche, car celui-ci dispose du personnel d'atelier formé tout spécialement ainsi que des pièces détachées et outils nécessaires.

Respectez impérativement les points suivants :

- Utilisez exclusivement les huiles moteur préconisées par Porsche. Respectez les intervalles d'entretien.
- Les huiles préconisées par Porsche peuvent être mélangées entre elles.
- N'ajoutez aucun additif à l'huile.
- En cas de soupçon d'une fuite d'huile, faites contrôler le moteur sur-le-champ.

### Choix de l'huile

Porsche recommande **Mobil**.

**Si un autocollant indiquant la désignation d'une huile homologuée est présent dans le compartiment moteur, les indications de celui-ci ont priorité par rapport à celles figurant dans le présent Manuel.**

En cas de doute et pour plus d'informations sur l'état actuel des homologations : adressez-vous à un concessionnaire Porsche.

Véhicule	Homologation	Grade de viscosité SAE
Tous	Porsche C40, alternative VW 511 00	SAE 0W-40 <sup>1</sup> SAE 5W-40 <sup>2</sup>

## Appoint d'huile moteur



Fig. 112 : Bouchon de remplissage d'huile

1. Relevez le niveau d'huile moteur sur le combiné d'instruments.
2. Ouvrez le capot moteur (Cabriolet : capot de puits de capote, Targa : lunette arrière en verre).
3. Dévissez le bouchon de remplissage d'huile.
4. Rajoutez la quantité d'huile moteur indiquée sur le combiné d'instruments.  
Ne dépassez en aucun cas la quantité d'huile moteur indiquée. La différence entre les repères min et max correspond à environ 1,3 litre (911 Carrera, 911 Targa) ou environ 1,0 litre (911 Turbo S).
5. Revissez soigneusement le bouchon de l'ouverture de remplissage d'huile.

1. Pour toutes les plages de températures.
2. Pour les températures supérieures à -25 °C.

## Kit fumeurs

### Utilisation du cendrier



#### AVERTISSEMENT

Danger d'incendie du fait d'objets inflammables

Les papiers jetés dans le cendrier peuvent s'enflammer.

- ▶ Ne déposez aucun objet inflammable dans le cendrier.

### Mise en place du cendrier



Fig. 113 : Mise en place du cendrier

En fonction de l'équipement, un cendrier est disponible dans le porte-gobelet dans la console centrale.

- ▷ Reportez-vous au chapitre « Porte-gobelet » à la page 243.
- ▶ Mettez en place le cendrier dans le porte-gobelet et appuyez vers le bas jusqu'en butée.

### Ouverture et fermeture du cendrier



Fig. 114 : Ouverture et fermeture du cendrier

- ▶ Ouvrez et fermez le cendrier en soulevant et en fermant le couvercle.

### Retrait du cendrier

- ▶ Saisissez le cendrier et retirez-le.

## Liquide de frein



Fig. 115 : Réservoir de liquide de frein

### Réaction au message d'avertissement

Si le niveau de liquide de frein est trop bas, le témoin d'alerte  apparaît dans le combiné d'instruments et un message d'avertissement s'affiche. L'affichage du témoin d'alerte en combinaison avec une course plus importante de la pédale peut également indiquer un défaut du système de freinage.

- ▶ Garez immédiatement le véhicule en sécurité et ne poursuivez pas votre route.
- ▶ Consultez un atelier spécialisé. Porsche recommande de faire exécuter ces opérations par un concessionnaire Porsche, car celui-ci dispose du personnel d'atelier formé tout spécialement, ainsi que des pièces détachées et outils nécessaires.
- ▶ Reportez-vous au chapitre « Warn- und Informationsmeldungen » à la page 168.

### Contrôle du niveau de liquide de frein

- ▶ Contrôlez le niveau de liquide de frein sur le réservoir de liquide de frein. Le niveau doit se situer entre les repères **MIN** et **MAX**.
- ▶ Si le niveau de liquide de frein se trouve sous le repère **MIN**, faites l'appoint de liquide de frein : consultez un atelier spécialisé. Porsche recommande de faire exécuter ces opérations par un concessionnaire Porsche, car celui-ci dispose du personnel d'atelier formé tout spécialement, ainsi que des pièces détachées et outils nécessaires.

### Vidange du liquide de frein

Le liquide de frein est contrôlé et renouvelé régulièrement dans le cadre de l'entretien.

- ▶ Reportez-vous au chapitre « Conduite sur circuit » à la page 18.

## Liquide de refroidissement

### ⚠ AVERTISSEMENT

Ventilateur du compartiment moteur et autres pièces mobiles dans la zone du moteur

Lors des travaux dans le compartiment moteur, les mains ou les doigts, des vêtements, des colliers, des chaînes ou les cheveux longs peuvent être happés par des pièces mobiles, telles que les ventilateurs du compartiment moteur ou la courroie d'entraînement. Les ventilateurs du compartiment moteur sont montés sous le capot moteur. Après l'arrêt du moteur, la température du compartiment moteur reste surveillée. Les ventilateurs peuvent continuer de fonctionner ou s'enclencher en fonction de la température.

- ▶ N'intervenez dans cette zone que lorsque le moteur est coupé en veillant tout particulièrement à ce qu'aucun vêtement, bijou ou partie du corps ne puisse être happé par les ventilateurs de radiateur, les ventilateurs du compartiment moteur, la courroie d'entraînement ou d'autres pièces mobiles.

### ⚠ AVERTISSEMENT

Pièces du moteur et liquide de refroidissement brûlants

Le moteur, ainsi que les composants situés à proximité, le système d'échappement et le liquide de refroidissement deviennent très chauds lorsque le moteur tourne.

Le vase d'expansion est sous pression. Si vous ouvrez le vase d'expansion sans précaution, le liquide de refroidissement chaud risque de jaillir

brusquement.

- ▶ Redoublez d'attention si vous travaillez à proximité de pièces du véhicule très chaudes, notamment du moteur et d'éléments du système d'échappement.
- ▶ Avant d'exécuter des travaux dans le compartiment moteur, il convient de toujours arrêter le moteur et d'attendre qu'il soit suffisamment refroidi.
- ▶ Effectuez les travaux dans le compartiment moteur avec la plus grande prudence.
- ▶ Faites l'appoint en liquide de refroidissement uniquement lorsque le moteur est à l'arrêt et le contact coupé.
- ▶ N'ouvrez **pas** le bouchon du vase d'expansion lorsque le moteur est chaud. Attendez que l'affichage de la température du liquide de refroidissement indique une valeur inférieure à 60 °C.

### AVIS

Si vous continuez de rouler alors qu'un message d'avertissement est affiché, vous risquez d'endommager le moteur.

- ▶ Arrêtez le moteur et laissez-le refroidir.
- ▶ Arrêtez-vous si l'avertissement reste affiché malgré un niveau de liquide de refroidissement correct.
- ▶ Faites réparer le défaut. Consultez un atelier spécialisé. Porsche recommande de faire exécuter ces opérations par un concessionnaire Porsche, car celui-ci dispose du personnel d'atelier formé tout spécialement ainsi que des pièces détachées et outils nécessaires.
- ▶ Reportez-vous au chapitre « Warn- und Informationsmeldungen » à la page 168.

Le liquide de refroidissement offre une protection anticorrosion et antigel jusqu'à -37 °C tout au long de l'année.

Le niveau de liquide de refroidissement est contrôlé régulièrement dans le cadre des travaux d'entretien.

- ▶ Utilisez exclusivement les produits antigel homologués par Porsche.

Porsche vous recommande d'utiliser du Glysantin® G40® (sinon, du produit antigel conforme à la norme G12++ / VW TL 774-G).

## Contrôle du niveau et appoint du liquide de refroidissement

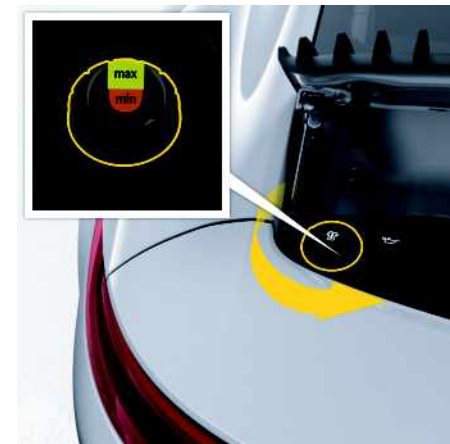

Fig. 116 : Indicateur du vase d'expansion

- ▶ Reportez-vous au chapitre « Combiné d'instruments » à la page 98.
- ✓ Véhicule à l'horizontale.
- ✓ Moteur froid et affichage de la température du liquide de refroidissement inférieur à 60 °C.

A  
B  
C  
D  
E  
F  
G  
H  
I  
J  
K  
L  
M  
N  
O  
P  
Q  
R  
S  
T  
U  
V  
W  
X  
Y  
Z

1. Relevez le niveau de liquide de refroidissement. Le niveau de liquide de refroidissement doit se situer entre les repères **min** et **max**.
2. Si le niveau du liquide de refroidissement est en dessous du repère **min**, faites l'appoint.
3. Tournez le bouchon du vase d'expansion avec précaution et laissez s'échapper la surpression éventuelle.
4. Dévissez ensuite entièrement le bouchon.
5. Faites le plein de liquide de refroidissement. Versez exclusivement un mélange d'eau distillée et d'antigel à proportions égales. Ne dépassez pas le repère **max**.
6. Revissez le bouchon du vase d'expansion jusqu'à ce qu'il s'enclenche de manière perceptible.
7. Une perte significative de liquide de refroidissement indique un défaut d'étanchéité dans le système de refroidissement ou un trop-plein. Vérifiez le système de refroidissement et si nécessaire, faites réparer sans tarder l'origine de la fuite de liquide de refroidissement. Consultez un atelier spécialisé. Porsche recommande de faire exécuter ces opérations par un concessionnaire Porsche, car celui-ci dispose du personnel d'atelier formé tout spécialement, ainsi que des pièces détachées et outils nécessaires.

### **i** Information

Si dans un cas d'urgence, vous avez seulement versé de l'eau dans le réservoir, corrigez le rapport de mélange par la suite. Une perte significative de liquide de refroidissement indique un défaut d'étanchéité ou un trop-plein dans le système de refroidissement.

- Faites réparer sans tarder l'origine du problème. Consultez un atelier spécialisé. Porsche recommande de faire exécuter ces opérations par un concessionnaire Porsche, car celui-ci dispose du personnel d'atelier formé tout spécialement, ainsi que des pièces détachées et outils nécessaires.

## Liquide lave-glace



Fig. 117 : Réservoir de liquide lave-glace pour pare-brise

Observez les points suivants :

- ▶ Selon la saison, ajoutez à l'eau les additifs correspondants (concentré de nettoyage pour vitres, antigel). Dans ce cadre, respectez les bonnes proportions de mélange, ainsi que toutes les consignes figurant sur les bidons des additifs utilisés.
- **Été** : remplissage avec de l'eau et du concentré de nettoyage pour vitres
- **Hiver** : remplissage avec de l'eau, de l'antigel et du concentré de nettoyage pour vitres

Utilisez exclusivement un concentré de nettoyage pour vitres qui répond aux exigences suivantes :

- Diluabilité 1:100
- Sans phosphates
- Adapté aux phares en plastique

Pour de plus amples informations sur les concentrés de nettoyage pour vitres homologués par Porsche : contactez un concessionnaire Porsche.

Si le niveau de liquide lave-glace est bas, un message d'avertissement apparaît dans le combiné d'instruments.

### Appoint de liquide lave-glace

#### AVIS

Risque de détérioration des phares.

- ▶ Lorsque vous faites l'appoint de liquide lave-glace, ne vous appuyez pas sur le phare.

1. Ouvrez le bouchon du réservoir de liquide lave-glace.
2. Faites l'appoint de liquide lave-glace.
  - ▷ Reportez-vous au chapitre « Caractéristiques techniques » à la page 339.
3. Revissez soigneusement le bouchon.



## Messages d'avertissement et d'information







**Si vous recevez un message d'avertissement, reportez-vous toujours aux chapitres correspondants du présent Manuel !**











Lorsque certains voyants de contrôle et d'avertissement s'allument, des signaux sonores sont émis en plus.

Les messages d'avertissement ne peuvent être affichés que si toutes les conditions de mesure sont remplies – veuillez par conséquent contrôler le niveau des liquides régulièrement.









Les tableaux suivants sont des extraits des principaux messages d'avertissement et d'information.













### Sécurité

Affichage	Message	Signification et mesures à prendre
	 <b>Erreur du système d'airbag</b> <b>Possible de rouler</b> <b>Entretien nécessaire</b>	Le système d'airbag présente une anomalie. ▶ Adaptez votre comportement routier à la situation. ▶ Faites réparer ce défaut par un atelier spécialisé.*
	 <b>Délester la direction</b>	Le verrouillage de la direction est trop sollicité. Il est possible de rouler. ▶ Délestez le verrouillage de la direction en tournant le volant vers la gauche ou vers la droite.
	 <b>Direction verrouillée</b> <b>Aller au garage</b>	Le verrouillage du volant est actif. ▶ Déverrouillez le véhicule pour déverrouiller le volant. ▶ Faites réparer ce défaut par un atelier spécialisé.*
	 <b>Panne direction assistée</b> <b>Plus d'efforts nécessaires</b> <b>Possible de rouler</b>	La direction assistée est en panne, restreinte ou présente une anomalie. Il est possible de rouler. ▶ Adaptez votre comportement routier à la situation. ▶ Faites réparer ce défaut par un atelier spécialisé.*
 s'allume	 <b>Niveau liquide de frein bas</b> <b>Garer le véhicule en sécurité</b>	Le niveau de liquide de frein est trop bas. ▶ Arrêtez le véhicule en toute sécurité. ▶ Ne continuez pas à rouler. ▶ Faites réparer ce défaut par un atelier spécialisé.*
	 <b>Panne répartition puissance freinage</b>	Le servofrein est en panne ou présente une anomalie.

Affichage	Message	Signification et mesures à prendre
		<ul style="list-style-type: none"> <li>▶ Arrêtez le véhicule en toute sécurité.</li> <li>▶ Ne continuez pas à rouler.</li> <li>▶ Faites réparer ce défaut par un atelier spécialisé.*</li> </ul>
 s'allume		<p><b>Anomalie réparti- teur de freinage</b> <b>Garer le véhicule en sécurité</b></p> <p>La répartition de la puissance de freinage présente une anomalie.</p> <ul style="list-style-type: none"> <li>▶ Arrêtez le véhicule en toute sécurité.</li> <li>▶ Ne continuez pas à rouler.</li> <li>▶ Faites réparer ce défaut par un atelier spécialisé.*</li> </ul>
 s'allume		<p><b>Panne ABS/PSM</b> <b>Possible de rouler en adaptant la conduite</b></p> <p>L'ABS ou le Porsche Stability Management (PSM) est en panne. Il est possible de rouler.</p> <ul style="list-style-type: none"> <li>▶ Adaptez votre comportement routier à la situation.</li> <li>▶ Faites réparer ce défaut par un atelier spécialisé.*</li> </ul>
 s'allume		<p><b>Plaquettes de frein usées</b> <b>Changer les plaquettes de frein</b> <b>Possible de rouler</b></p> <p>Les plaquettes de frein sont usées.</p> <ul style="list-style-type: none"> <li>▶ Faites remplacer les plaquettes de frein sans tarder.</li> <li>▶ Faites réparer ce défaut par un atelier spécialisé.*</li> </ul>
		<p><b>Frein parking en mode entretien</b></p> <p>Le frein de parking est en mode entretien.</p> <ul style="list-style-type: none"> <li>▶ Faites réparer ce défaut par un atelier spécialisé.*</li> </ul>
		<p><b>Position P non disponible</b> <b>Véhicule risque de rouler. Serrer frein de parking électrique</b></p> <p>Véhicules avec PDK : verrou de parking de la boîte de vitesses <b>P</b> non disponible.</p> <ul style="list-style-type: none"> <li>▶ Passez en mode de fonctionnement <b>P</b>.                     <ul style="list-style-type: none"> <li>▷ Reportez-vous au chapitre « Boîte de vitesses » à la page 59.</li> </ul> </li> </ul>
		<p><b>Capteur pluie ou lumin. défectueux</b> <b>Entretien nécessaire</b></p> <p>Le capteur de pluie / de luminosité est défectueux.</p> <ul style="list-style-type: none"> <li>▶ Activez manuellement les essuie-glaces et les phares.</li> <li>▶ Faites réparer ce défaut par un atelier spécialisé.*</li> </ul>
 clignote		<p>Exemple :</p> <p><b>Feu de virage statique gauche défectueux</b> <b>Vérifier feu virage</b></p> <p>Le feu de virage indiqué est défectueux.</p> <ul style="list-style-type: none"> <li>▶ Vérifiez l'ampoule correspondante.</li> <li>▶ Adaptez votre comportement routier à la situation.</li> <li>▶ Faites réparer ce défaut par un atelier spécialisé.*</li> </ul>

 A  
B  
C  
D  
E  
F  
G  
H  
I  
J  
K  
L  
M  
N  
O  
P  
Q  
R  
S  
T  
U  
V  
W  
X  
Y  
Z

A	Affichage	Message	Signification et mesures à prendre	
B			<b>statique</b>	
C				
D	 s'allume	 <b>Anomalie commande phares</b> <b>État temporaire</b> <b>Possible de rouler</b>	La commande des phares présente une anomalie. ▶ Adaptez votre comportement routier à la situation. ▶ Faites réparer ce défaut par un atelier spécialisé.*	
E				
F				
G		Exemple :	Le feu indiqué est défectueux.	
H		 <b>Clignotant arrière gauche défectueux</b>	▶ Vérifiez l'ampoule correspondante. ▶ Faites réparer ce défaut par un atelier spécialisé.*	
I		<b>Contrôler le clignotant</b>		
J				
K				
L		<b>Assistant feux de route non disponible</b> <b>Possible de rouler</b> <b>Activer les feux de route manuellement</b>	Assistant feux de route actuellement non disponible. ▶ Allumez les feux de route manuellement. Si l'anomalie persiste : ▶ Faites réparer ce défaut par un atelier spécialisé.*	
M				
N				
O				
P		<b>Assistant feux de route non disponible</b> <b>Pas de vue caméra</b> <b>Nettoyer éventuellement la vitre</b>	Assistant feux de route momentanément non disponible en raison d'une anomalie sur la caméra. ▶ Le cas échéant, nettoyez le pare-brise. Si l'anomalie persiste : ▶ Faites réparer ce défaut par un atelier spécialisé.*	
Q				
R				
S				
T		<b>Anomalie correct. portée des phares</b> <b>Possible de rouler</b> <b>Entretien nécessaire</b>	La régulation de portée des phares présente une anomalie. ▶ Adaptez votre vitesse à ce nouveau comportement. ▶ Faites réparer ce défaut par un atelier spécialisé.*	
U				
V				
W				
X			<b>Essuie-glace défectueux</b> <b>Entretien nécessaire</b>	L'essuie-glace est défectueux. ▶ Adaptez votre comportement routier à la situation. ▶ Faites réparer ce défaut par un atelier spécialisé.*
Y	 s'allume	 <b>Contrôle pneus</b>	Perte de pression considérable sur un ou plusieurs pneumatiques.	
Z				





Affichage	Message	Signification et mesures à prendre
		<ul style="list-style-type: none"> <li>▶ Arrêtez le véhicule en toute sécurité.</li> <li>▶ Vérifiez l'état du pneumatique indiqué.</li> <li>▶ Si nécessaire, utilisez du produit anticrevaision.</li> <li>▶ Corrigez la pression de gonflage des pneumatiques à la prochaine occasion.                             <ul style="list-style-type: none"> <li>▷ Reportez-vous au chapitre « Crevaision » à la page 116.</li> </ul> </li> </ul>
	s'allume 	<p><b>Gonfler pneus</b></p> <p>Perte de pression sur un ou plusieurs pneumatiques.</p> <ul style="list-style-type: none"> <li>▶ Corrigez la pression de gonflage des pneumatiques à la prochaine occasion.                             <ul style="list-style-type: none"> <li>▷ Reportez-vous au chapitre « Crevaision » à la page 116.</li> </ul> </li> </ul>
	clignote ou s'allume 	<p><b>Anomalie contrôle pression des pneus</b> <b>Entretien nécessaire</b></p> <p>Le système de contrôle de la pression des pneumatiques (TPM) présente une anomalie. La pression des pneumatiques n'est pas surveillée.</p> <ul style="list-style-type: none"> <li>▶ Faites réparer ce défaut par un atelier spécialisé.*</li> </ul>
	clignote ou s'allume 	<p><b>Système tempor. inactif</b> <b>État temporaire Possible de rouler</b></p> <p>Le système de contrôle de la pression des pneumatiques (TPM) est temporairement inactif, par ex. en cas de surchauffe des capteurs ou d'interférences. La pression des pneumatiques n'est pas surveillée.</p> <p>Si l'anomalie persiste :</p> <ul style="list-style-type: none"> <li>▶ Faites réparer ce défaut par un atelier spécialisé.*</li> </ul>
	clignote ou s'allume 	<p><b>Contrôle pression des pneus inactif</b> <b>Système en mode apprentissage à partir de xx km/h</b></p> <p>Il faut atteindre la vitesse affichée pour que le système de contrôle de la pression des pneumatiques (TPM) paramètre les roues.</p> <p>Pendant ce temps, aucune pression de gonflage actuelle n'est affichée.</p> <ul style="list-style-type: none"> <li>▶ Vérifiez de nouveau la pression des pneumatiques ultérieurement.</li> </ul>
	clignote ou s'allume 	<p><b>Changement de roue détecté</b> <b>Faire une nouvelle sélection</b></p> <p>Il est nécessaire d'actualiser les réglages des pneumatiques après le changement d'une roue.</p> <ul style="list-style-type: none"> <li>▶ Actualisez les réglages des pneumatiques.                             <ul style="list-style-type: none"> <li>▷ Reportez-vous au chapitre « Réglages du véhicule » à la page 255.</li> </ul> </li> </ul>
	s'allume 	<p><b>Pression insuffisante des pneumatiques</b> ou <b>Pression confort</b></p> <p>La vitesse correspondant à la pression de gonflage réglée a été dépassée.</p> <ul style="list-style-type: none"> <li>▶ Réduisez la vitesse.</li> <li>▶ Contrôlez la pression des pneus à la prochaine occasion.</li> </ul>





 A  
B  
C  
D  
E  
F  
G  
H  
I  
J  
K  
L  
M  
N  
O  
P  
Q  
R  
S  
T  
U  
V  
W  
X  
Y  
Z





A  
B  
C  
D  
E  
F  
G  
H  
I  
J  
K  
L  
M  
N  
O  
P  
Q  
R  
S  
T  
U  
V  
W  
X  
Y  
Z









Affichage	Message	Signification et mesures à prendre
	<b>Réduire la vitesse</b>	
	<b>Avertissement pié- ton non disponible Entretien nécessaire</b>	L'avertissement piétons n'est temporairement pas disponible. Si l'anomalie persiste : ▶ Faites réparer ce défaut par un atelier spécialisé.*
* Porsche recommande de faire exécuter ces opérations par un concessionnaire Porsche, car celui-ci dispose du personnel d'atelier formé tout spécialement, ainsi que des pièces détachées et outils nécessaires.		

**Moteur**

Affichage	Message	Signification et mesures à prendre
	<b>Niveau huile critique Ajouter xx l maxi</b>	Le niveau d'huile est inférieur au minimum. ▶ Garez immédiatement le véhicule en sécurité et coupez le moteur. ▶ Recherchez une éventuelle fuite d'huile importante sur ou sous le véhicule. Arrêtez-vous si vous détectez une fuite d'huile importante. ▶ Accédez à la mesure d'huile dans le combiné d'instruments. ▶ Si nécessaire, faites l'appoint d'huile. ▷ Reportez-vous au chapitre « Huile moteur » à la page 160. ▶ Faites réparer ce défaut par un atelier spécialisé.*
	<b>Niveau huile trop élevé Possible de rouler Entretien nécessaire</b>	Le niveau d'huile est supérieur au maximum. ▶ Faites réparer ce défaut par un atelier spécialisé.*
	<b>Anomalie mesure niv. d'huile moteur Possible de rouler Aller au garage</b>	La mesure du niveau d'huile présente une anomalie. ▶ Faites réparer ce défaut par un atelier spécialisé.*
	<b>Niveau huile bas Ajouter xx l maxi</b>	Le niveau d'huile minimum est atteint. ▶ Faites l'appoint d'huile. ▷ Reportez-vous au chapitre « Huile moteur » à la page 160.

Affichage	Message	Signification et mesures à prendre
	 <p data-bbox="560 256 751 335"><b>Pression d'huile faible</b> Garer le véhicule en sécurité</p>	<p data-bbox="847 145 1139 165">La pression d'huile est trop basse.</p> <ul data-bbox="847 174 1477 442" style="list-style-type: none"> <li>▶ Garez immédiatement le véhicule en sécurité et coupez le moteur.</li> <li>▶ Ne continuez pas à rouler.</li> <li>▶ Recherchez une éventuelle fuite d'huile importante sur ou sous le véhicule.</li> <li>▶ Accédez à la mesure d'huile dans le combiné d'instruments.</li> <li>▶ Si nécessaire, faites l'appoint d'huile.                             <ul data-bbox="879 342 1406 362" style="list-style-type: none"> <li>▷ Reportez-vous au chapitre « Huile moteur » à la page 160.</li> </ul> </li> <li>▶ Arrêtez-vous si le message d'avertissement apparaît malgré un niveau d'huile correct.</li> <li>▶ Faites réparer ce défaut par un atelier spécialisé.*</li> </ul>
	 <p data-bbox="572 473 738 579"><b>Anomalie mesure de pression d'huile</b> Possible de rouler Aller au garage</p>	<p data-bbox="847 473 1326 493">La mesure de la pression d'huile présente une anomalie.</p> <p data-bbox="847 506 1050 526">Il est possible de rouler.</p> <ul data-bbox="847 533 1302 553" style="list-style-type: none"> <li>▶ Faites réparer ce défaut par un atelier spécialisé.*</li> </ul>
	 <p data-bbox="572 650 738 732"><b>Température huile moteur trop élevée</b> Réduire la charge</p>	<p data-bbox="847 612 1198 632">La température de l'huile est trop élevée.</p> <ul data-bbox="847 639 1465 773" style="list-style-type: none"> <li>▶ Garez le véhicule en sécurité, coupez le moteur et laissez-le refroidir.</li> <li>▶ Ne continuez pas à rouler.</li> <li>▶ Accédez à la mesure d'huile dans le combiné d'instruments.</li> <li>▶ Si nécessaire, faites l'appoint d'huile.                             <ul data-bbox="879 753 1406 773" style="list-style-type: none"> <li>▷ Reportez-vous au chapitre « Huile moteur » à la page 160.</li> </ul> </li> </ul>
	 <p data-bbox="572 803 738 909"><b>Anomalie affichage température huile</b> Possible de rouler Aller au garage</p>	<p data-bbox="847 803 1382 823">L'affichage de la température de l'huile présente une anomalie.</p> <p data-bbox="847 836 1050 856">Il est possible de rouler.</p> <ul data-bbox="847 863 1302 883" style="list-style-type: none"> <li>▶ Faites réparer ce défaut par un atelier spécialisé.*</li> </ul>
<p data-bbox="124 971 336 1044">Affichage de la température du liquide de refroidissement au maximum</p>	 <p data-bbox="544 941 767 1071"><b>Niveau liquide refroid. trop bas</b> Garer le véhicule en sécurité et laisser le moteur refroidir</p>	<p data-bbox="847 941 1362 961">Le niveau de liquide de refroidissement moteur est trop bas.</p> <ul data-bbox="847 969 1485 1044" style="list-style-type: none"> <li>▶ Garez immédiatement le véhicule en sécurité, coupez le moteur et laissez-le refroidir.</li> <li>▶ Contrôlez le niveau de liquide de refroidissement moteur.</li> </ul>

A	Affichage	Message	Signification et mesures à prendre
B C			<ul style="list-style-type: none"> <li>▷ Reportez-vous au chapitre « Liquide de refroidissement » à la page 165.</li> <li>▶ Si nécessaire, faites l'appoint de liquide de refroidissement moteur.</li> </ul> <p>Si l'anomalie persiste :</p> <ul style="list-style-type: none"> <li>▶ Faites réparer ce défaut par un atelier spécialisé.*</li> </ul>
D E F G		 <p><b>Anomalie affichage temp. liquide refr.</b> <b>Possible de rouler</b> <b>Aller au garage</b></p>	<p>L'affichage de la température du liquide de refroidissement présente une anomalie.</p> <ul style="list-style-type: none"> <li>▶ Faites réparer ce défaut par un atelier spécialisé.*</li> </ul>
H I J K L			<p>La température de l'huile ou du liquide de refroidissement moteur est trop élevée.</p> <ul style="list-style-type: none"> <li>▶ Garez immédiatement le véhicule en sécurité, coupez le moteur et laissez-le refroidir.</li> <li>▶ Vérifiez s'il y a des corps étrangers sur les radiateurs et dans les conduits d'air de refroidissement du véhicule.</li> <li>▶ Vérifiez le niveau de liquide de refroidissement et d'huile.             <ul style="list-style-type: none"> <li>▷ Reportez-vous au chapitre « Huile moteur » à la page 160.</li> <li>▷ Si nécessaire, faites l'appoint de liquide de refroidissement moteur.</li> <li>▷ Reportez-vous au chapitre « Liquide de refroidissement » à la page 165.</li> </ul> </li> </ul> <p>Si l'anomalie persiste :</p> <ul style="list-style-type: none"> <li>▶ Faites réparer ce défaut par un atelier spécialisé.*</li> </ul>
M N O P Q R	<p>Affichage du liquide de refroidissement ou de la température de l'huile moteur au maximum</p>	 <p><b>Temp. liquide de refroid. trop élevée</b> <b>Arrêter le véhicule et laisser le moteur refroidir</b></p>	<p>La température de l'huile ou du liquide de refroidissement moteur est trop élevée.</p> <ul style="list-style-type: none"> <li>▶ Garez immédiatement le véhicule en sécurité, coupez le moteur et laissez-le refroidir.</li> <li>▶ Vérifiez s'il y a des corps étrangers sur les radiateurs et dans les conduits d'air de refroidissement du véhicule.</li> <li>▶ Vérifiez le niveau de liquide de refroidissement et d'huile.             <ul style="list-style-type: none"> <li>▷ Reportez-vous au chapitre « Huile moteur » à la page 160.</li> <li>▷ Si nécessaire, faites l'appoint de liquide de refroidissement moteur.</li> <li>▷ Reportez-vous au chapitre « Liquide de refroidissement » à la page 165.</li> </ul> </li> </ul> <p>Si l'anomalie persiste :</p> <ul style="list-style-type: none"> <li>▶ Faites réparer ce défaut par un atelier spécialisé.*</li> </ul>
S T U V		 <p><b>Pompe de liquide refr. défectueuse</b></p>	<p>La pompe de liquide de refroidissement est défectueuse. Il est possible de rouler.</p> <ul style="list-style-type: none"> <li>▶ Faites réparer ce défaut par un atelier spécialisé.*</li> </ul>
W X Y Z	 <p>s'allume</p>	 <p><b>Puissance moteur réduite</b> <b>Possible de rouler</b> <b>Aller au garage</b></p>	<p>La puissance moteur est réduite. Il est possible de rouler.</p> <ul style="list-style-type: none"> <li>▶ Faites réparer ce défaut par un atelier spécialisé.*</li> </ul>







Affichage	Message	Signification et mesures à prendre
 s'allume	 <p><b>Anomalie de la commande moteur</b> <b>Garer le véhicule en sécurité</b></p>	La gestion du moteur présente une anomalie. <ul style="list-style-type: none"> <li>▶ Garez le véhicule en toute sécurité et coupez le moteur.</li> <li>▶ Ne continuez pas à rouler.</li> <li>▶ Faites réparer ce défaut par un atelier spécialisé.*</li> </ul>
	 <p><b>Anomalie de la commande moteur</b> <b>Possible de rouler</b> <b>Aller au garage</b></p>	La gestion du moteur présente une anomalie. Il est possible de rouler. <ul style="list-style-type: none"> <li>▶ Faites réparer ce défaut par un atelier spécialisé.*</li> </ul>
	 <p><b>Contrôler le filtre à particules</b> <b>Se reporter au Manuel technique</b></p>	Le filtre à particules est obturé par de la suie. Aidez le filtre à s'autonettoyer par un style de conduite adapté. <ul style="list-style-type: none"> <li>▶ Sélectionnez le programme de conduite SPORT.</li> <li>▶ Désactivez le régulateur de vitesse et le régulateur de vitesse adaptatif (ACC).</li> <li>▶ Alternez entre des accélérations jusqu'à la vitesse maximale autorisée (de préférence hors agglomération) et des ralentissements ; retirez pour cela complètement le pied de la pédale d'accélérateur. Respectez alors systématiquement la limitation de vitesse en vigueur.</li> <li>▶ Répétez la procédure jusqu'à ce que le message disparaisse.</li> </ul> Si l'anomalie persiste : <ul style="list-style-type: none"> <li>▶ Faites réparer ce défaut par un atelier spécialisé.*</li> </ul>
  <p><b>Filtre à particules en adaptant la conduite</b> <b>Aller au garage</b></p>		Le filtre à particules est obturé par de la suie. <ul style="list-style-type: none"> <li>▶ Faites réparer ce défaut par un atelier spécialisé.*</li> </ul>
  <p><b>Filtre à particules</b> <b>Garer le véhicule en sécurité</b></p>		Le filtre à particules est obturé par de la suie. <ul style="list-style-type: none"> <li>▶ Garez immédiatement le véhicule en toute sécurité.</li> <li>▶ Faites remorquer le véhicule vers un atelier spécialisé.*</li> </ul>







\* Porsche recommande de faire exécuter ces opérations par un concessionnaire Porsche, car celui-ci dispose du personnel d'atelier formé tout spécialement, ainsi que des pièces détachées et outils nécessaires.

 A  
B  
C  
D  
E  
F  
G  
H  
I  
J  
K  
L  
M  
N  
O  
P  
Q  
R  
S  
T  
U  
V  
W  
X  
Y  
Z













Véhicule

Affichage	Message	Signification et mesures à prendre
	<b>Anomalie réseau de bord Garer le véhicule en sécurité</b>	Le réseau de bord présente une anomalie. ▶ Garez immédiatement le véhicule en toute sécurité. ▶ Ne continuez pas à rouler. ▶ Faites réparer ce défaut par un atelier spécialisé.*
	<b>Le moteur doit tourner pour al. él. Anomalie du réseau de bord. Garer le véhicule en sécurité</b>	Le réseau de bord présente une anomalie. ▶ Arrêtez le véhicule en toute sécurité. ▶ Ne continuez pas à rouler. ▶ Faites réparer ce défaut par un atelier spécialisé.*
	<b>Anomalie réseau de bord ou Batterie faible Entretien nécessaire</b>	Le réseau de bord présente une anomalie ou la batterie est faible. Il est possible de rouler. ▶ Faites réparer ce défaut par un atelier spécialisé.*
	<b>Panne fonction Stop-Start</b>	Fonction Stop-Start actuellement indisponible. Si l'anomalie persiste : ▶ Faites réparer ce défaut par un atelier spécialisé.*
	<b>Panne de la boîte de vitesses Garer le véhicule en sécurité</b>	Véhicules avec PDK : la boîte de vitesses est en panne. Vous ne pouvez conduire le véhicule que jusqu'à son immobilisation totale. Vous ne pouvez pas repartir. ▶ Garez immédiatement le véhicule en toute sécurité. ▶ Faites remorquer le véhicule vers un atelier spécialisé. ▷ Reportez-vous au chapitre « Remorquage » à la page 266.
	<b>Boîte de vitesses trop chaude Garer le véhicule en sé curité et laisser la boîte de vitesses refroidir</b>	Véhicules avec PDK : la température de la boîte de vitesses est trop élevée. ▶ Garez le véhicule en sécurité et laissez la boîte de vitesses refroidir. ▶ Faites réparer ce défaut par un atelier spécialisé.*

Affichage	Message	Signification et mesures à prendre
	<p align="center"><b>Température boîte de vit. trop élevée</b> Réduire la charge</p>	<p>Véhicules avec PDK : la température de la boîte de vitesses est trop élevée. Il est possible de rouler. Lorsque vous prenez la route, un « broutage d'avertissement » se fait nettement sentir. La puissance du moteur peut être réduite.</p> <ul style="list-style-type: none"> <li>▶ Arrêtez le véhicule en toute sécurité.</li> <li>▶ Réduisez la charge du moteur.</li> <li>▶ Ne maintenez pas le véhicule en appuyant sur la pédale d'accélérateur, mais sur le frein.</li> <li>▶ Faites tourner le moteur en mode de fonctionnement <b>P</b> ou <b>N</b> jusqu'à ce que l'avertissement disparaisse.</li> </ul>
	<p align="center"><b>Anomalie de la boîte de vitesses</b> Marche arrière éventuellement non disponible</p>	<p>Véhicules avec PDK : La boîte de vitesses présente une anomalie. Panne possible de la marche arrière. Vous pouvez continuer à rouler, mais ressentirez une réduction du confort de passage de rapport.</p> <ul style="list-style-type: none"> <li>▶ Faites réparer ce défaut par un atelier spécialisé.*</li> </ul>
	<p align="center"><b>Remarque entretien boîte de vitesses</b></p>	<p>Véhicules avec PDK : Un entretien supplémentaire de la boîte de vitesses est nécessaire. Il est possible de rouler.</p> <ul style="list-style-type: none"> <li>▶ Faites réparer ce défaut par un atelier spécialisé.*</li> </ul>
	<p align="center"><b>Actionner l'embrayage</b></p>	<p>Véhicules avec boîte mécanique : vous ne pouvez démarrer qu'avec la pédale d'embrayage enfoncée.</p> <ul style="list-style-type: none"> <li>▶ Actionnez la pédale d'embrayage au démarrage.</li> </ul>
	<p align="center"><b>Anomalie fonction d'appel d'urgence</b> Entretien nécessaire</p>	<p>La fonction d'appel d'urgence présente une anomalie.</p> <ul style="list-style-type: none"> <li>▶ Faites réparer ce défaut par un atelier spécialisé.*</li> </ul>
	<p align="center"><b>Driver Card non reconnue</b></p>	<p>La carte conducteur (Driver Card) n'a pas été reconnue.</p> <ul style="list-style-type: none"> <li>▶ Si nécessaire, contactez le centre opérationnel.</li> </ul>



 A  
B  
C  
D  
E  
F  
G  
H  
I  
J  
K  
L  
M  
N  
O  
P  
Q  
R  
S  
T  
U  
V  
W  
X  
Y  
Z

A	Affichage	Message	Signification et mesures à prendre
B			
C			
D			
E			
F			
G			
H			
I		<b>Révision dans xx jours</b>	Indicateur d'entretien. ▶ Effectuez la prochaine visite d'entretien au plus tard après dépassement du kilométrage ou du nombre de jours affiché. Conformez-vous néanmoins aux échéances figurant dans la brochure « Garantie et Entretien ».
J			
K			
L			
M	 ou 	<b>Clé non trouvée/anomalie</b> <b>Placer la clé dans le compartiment, voir Manuel technique</b> ou <b>Changer la position de la clé</b>	La pile de la clé du véhicule est à plat. ▶ Pour démarrer le véhicule, placez la clé à gauche à l'avant dans le coffre de rangement de la console centrale. ▶ Remplacez la pile. ▷ Reportez-vous au chapitre « Clé du véhicule » à la page 85. <b>ou</b> Clé détériorée, non trouvée ou non reconnue. Anomalie au niveau de la position de la clé. ▶ Désactivez les éventuels émetteurs parasites. ▶ Munissez-vous de la clé du véhicule. – <b>ou</b> – Changez la position de la clé dans le véhicule.
N			
O			
P		<b>Panne de l'aile</b> <b>Réduire la vitesse</b>	La stabilité routière est compromise. ▶ Adaptez votre comportement routier à la situation. ▶ Faites réparer ce défaut par un atelier spécialisé.*
Q			
R			
S		<b>Anomalie spoiler</b> ou	La stabilité routière est compromise. ▶ Adaptez votre comportement routier à la situation.
T			
U		<b>Anomalie comm. spoiler</b> Possible de rouler en adaptant la conduite	Si l'anomalie persiste après un redémarrage du moteur : ▶ Faites réparer ce défaut par un atelier spécialisé.*
V			
W		<b>Anomalie du système de levage</b> <b>Entretien nécessaire</b>	Le système de levage d'essieu présente une anomalie. ▶ Faites réparer ce défaut par un atelier spécialisé.*
X			
Y		<b>Système de levage actuellement indisponible</b>	Le système de levage n'est pas disponible.
Z			











Affichage	Message	Signification et mesures à prendre
	<b>Protection température active</b>	Vous ne pouvez pas abaisser ou relever le véhicule si la protection thermique du système ou la sécurité anti-jeu est active. Si l'anomalie persiste : <ul style="list-style-type: none"> <li>▶ Faites réparer ce défaut par un atelier spécialisé.*</li> </ul>
	<b>Abaissement impossible. Porte ouverte. Fermer la porte</b>	Lorsque la porte est ouverte, vous ne pouvez pas abaisser le véhicule. <ul style="list-style-type: none"> <li>▶ Fermez la porte.</li> </ul>
	<b>Avant-train non descendu réduire la vitesse</b>	Vous avez dépassé la vitesse « X km/h ». Le véhicule n'est pas abaissé. <ul style="list-style-type: none"> <li>▶ Ralentissez à « X km/h ».</li> </ul>
	<b>Pour ouvrir, relâchez la poignée de porte, puis actionnez-la de nouveau.</b>	Le mécanisme d'ouverture de porte a été actionné trop rapidement, ou le véhicule n'est pas sous tension. <ul style="list-style-type: none"> <li>▶ Relâchez le mécanisme d'ouverture de porte, puis actionnez-le de nouveau</li> </ul>







\* Porsche recommande de faire exécuter ces opérations par un concessionnaire Porsche, car celui-ci dispose du personnel d'atelier formé tout spécialement, ainsi que des pièces détachées et outils nécessaires.

## Systemes d'assistance à la conduite







Affichage	Message	Signification et mesures à prendre
	<b>Anomalie châssis Possible de rouler en adaptant la conduite. Consulter Manuel tech.</b>	Le châssis présente une anomalie. Le comportement routier du véhicule peut être modifié. Il est possible de rouler. <ul style="list-style-type: none"> <li>▶ Adaptez votre comportement routier à la situation.</li> <li>▶ Faites réparer ce défaut par un atelier spécialisé.*</li> </ul>
	<b>Anomalie châssis Aller au garage Possible de rouler en adaptant la conduite</b>	Le châssis présente une anomalie. Le comportement routier du véhicule peut être modifié. Il est possible de rouler. <ul style="list-style-type: none"> <li>▶ Adaptez votre comportement routier à la situation.</li> <li>▶ Faites réparer ce défaut par un atelier spécialisé.*</li> </ul>







 A  
B  
C  
D  
E  
F  
G  
H  
I  
J  
K  
L  
M  
N  
O  
P  
Q  
R  
S  
T  
U  
V  
W  
X  
Y  
Z

A	Affichage		Message	Signification et mesures à prendre
B				
C				
D				
E				
F				
G		s'allume		<p><b>Panne châssis</b></p> <p><b>Garer le véhicule en sécurité</b></p> <p>Le châssis est en panne.</p> <ul style="list-style-type: none"> <li>▶ Arrêtez le véhicule en toute sécurité.</li> <li>▶ Ne continuez pas à rouler.</li> <li>▶ Faites réparer ce défaut par un atelier spécialisé.*</li> </ul>
H				
I				
J		s'allume		<p><b>Panne PSM</b></p> <p><b>Aller au garage</b></p> <p><b>Possible de rouler en adaptant la conduite</b></p> <p>Le Porsche Stability Management (PSM) est en panne. Il est possible de rouler.</p> <ul style="list-style-type: none"> <li>▶ Adaptez votre comportement routier à la situation.</li> <li>▶ Faites réparer ce défaut par un atelier spécialisé.*</li> </ul>
K				
L				
M		s'allume		<p><b>Panne ABS/PSM</b></p> <p><b>Possible de rouler en adaptant la conduite</b></p> <p>Le Porsche Stability Management (PSM) est en panne. Il est possible de rouler.</p> <ul style="list-style-type: none"> <li>▶ Adaptez votre comportement routier à la situation.</li> <li>▶ Faites réparer ce défaut par un atelier spécialisé.*</li> </ul>
N				
O				
P				
Q				
R				<p><b>Anomalie système 4 roues motrices</b></p> <p><b>Possible de rouler en adaptant la conduite</b></p> <p>Le Porsche Traction Management (PTM) présente une anomalie.</p> <ul style="list-style-type: none"> <li>▶ Réduisez la charge.</li> </ul> <p>Si l'anomalie persiste :</p> <ul style="list-style-type: none"> <li>▶ Faites réparer ce défaut par un atelier spécialisé.*</li> </ul>
S				
T				
U				
V				<p><b>Panne système 4 roues motrices</b></p> <p>ou</p> <p><b>Surcharge syst. 4 roues motrices</b></p> <p><b>Propulsion AR uniqu. Possible de rouler en adaptant la conduite</b></p> <p>Le Porsche Traction Management (PTM) est temporairement en panne.</p> <ul style="list-style-type: none"> <li>▶ Réduisez la charge.</li> </ul> <p>Si l'anomalie persiste :</p> <ul style="list-style-type: none"> <li>▶ Faites réparer ce défaut par un atelier spécialisé.*</li> </ul>
W				
X				
Y				
Z				

Affichage	Message	Signification et mesures à prendre
	 <b>4 roues motrices Limite temp. Réduire la charge</b>	Le Porsche Traction Management (PTM) est surchargé. ▶ Réduisez la charge. Si l'anomalie persiste : ▶ Faites réparer ce défaut par un atelier spécialisé.*
	 <b>Surcharge blocage différentiel Possible de rouler en adaptant la conduite</b>	Le Porsche Torque Vectoring Plus (PTV Plus) est en surcharge. ▶ Réduisez la charge. Si l'anomalie persiste : ▶ Faites réparer ce défaut par un atelier spécialisé.*
	 <b>Panne blocage différentiel ou Anomalie blocage différentiel Possible de rouler en adaptant la conduite</b>	Le Porsche Torque Vectoring Plus (PTV Plus) est en panne ou présente une anomalie. Il est possible de rouler. ▶ Adaptez votre comportement routier à la situation. ▶ Faites réparer ce défaut par un atelier spécialisé.*
	 <b>Panne essieu ar- rière directionnel ou Anomalie essieu arrière direct Possible de rouler en adaptant la conduite</b>	Panne ou anomalie de l'essieu arrière directionnel. Il est possible de rouler. ▶ Faites réparer ce défaut par un atelier spécialisé.*
	 <b>Système caméra non disponible État temporaire Possible de rouler</b>	Les systèmes d'assistance ou les caméras présentent une anomalie. ▶ Faites réparer ce défaut par un atelier spécialisé.*
	 <b>Système caméra limité Pas de vue caméra</b>	Les systèmes d'assistance ou les caméras ne sont temporairement pas disponibles en raison des conditions météorologiques ou d'un encrassement du pare-brise.



 A  
B  
C  
D  
E  
F  
G  
H  
I  
J  
K  
L  
M  
N  
O  
P  
Q  
R  
S  
T  
U  
V  
W  
X  
Y  
Z







A	Affichage	Message	Signification et mesures à prendre
B C D E		<b>Nettoyer éventuellement la vitre</b>	<ul style="list-style-type: none"> <li>▶ Le cas échéant, nettoyez le pare-brise.</li> </ul> Si l'anomalie persiste : <ul style="list-style-type: none"> <li>▶ Faites réparer ce défaut par un atelier spécialisé.*</li> </ul>
F G		<b>Erreur système Possible de rouler Entretien nécessaire</b>	Un ou plusieurs systèmes électriques peuvent présenter une défaillance. <ul style="list-style-type: none"> <li>▶ Adaptez votre comportement routier à la situation.</li> <li>▶ Faites réparer ce défaut par un atelier spécialisé.*</li> </ul>
H I J K L		<b>Panne syst. sonore assistance parking</b> ou <b>Panne syst. sonore combiné instr.</b> <b>Possible de rouler Entretien nécessaire</b>	Les messages sonores d'avertissement et de distance (p. ex. avec l'assistance parking) ne sont pas opérationnels. <ul style="list-style-type: none"> <li>▶ Adaptez votre comportement routier à la situation.</li> <li>▶ Faites réparer ce défaut par un atelier spécialisé.*</li> </ul>
M N O P Q		<b>Panne assistance parking avant</b> ou <b>Panne assistance parking arrière</b> <b>Possible de rouler Entretien nécessaire</b>	L'assistance parking n'est pas disponible. <ul style="list-style-type: none"> <li>▶ Adaptez votre comportement routier à la situation.</li> <li>▶ Tenez compte de l'anomalie lors des manœuvres de stationnement.</li> <li>▶ Faites réparer ce défaut par un atelier spécialisé.*</li> </ul>
R S T U V	 	<b>Anomalie PAS Entretien nécessaire</b>	Porsche Active Safe (Assistant d'avertissement et de freinage) présente une anomalie. <p>Il est possible de rouler.</p> <ul style="list-style-type: none"> <li>▶ Adaptez votre comportement routier à la situation.</li> <li>▶ Faites réparer ce défaut par un atelier spécialisé.*</li> </ul>
W X Y Z	 	<b>PAS limité Se reporter au Manuel technique</b>	Porsche Active Safe (Assistant d'avertissement et de freinage) est limité ou présente une anomalie. <p>Il est possible de rouler.</p> <ul style="list-style-type: none"> <li>▶ Adaptez votre comportement routier à la situation.</li> </ul>

Affichage	Message	Signification et mesures à prendre
		Si l'anomalie persiste : <ul style="list-style-type: none"> <li>▶ Faites réparer ce défaut par un atelier spécialisé.*</li> </ul>
	 <p><b>PAS limité</b> <b>Capteur sale,</b> <b>veuillez le nettoyer</b></p>	Porsche Active Safe (Assistant d'avertissement et de freinage) peut être perturbé en raison des conditions météorologiques ou d'un encrassement du capteur du véhicule. <ul style="list-style-type: none"> <li>▶ Adaptez votre comportement routier à la situation.</li> <li>▶ Le cas échéant, nettoyez le pare-brise.</li> </ul> Si l'anomalie persiste : <ul style="list-style-type: none"> <li>▶ Faites réparer ce défaut par un atelier spécialisé.*</li> </ul>
	 <p><b>ACC non disponible</b> <b>Action conducteur nécessaire</b></p>	Le régulateur de vitesse adaptatif (ACC) n'est pas disponible. <ul style="list-style-type: none"> <li>▶ Reprenez le contrôle du véhicule.</li> </ul>
	 <p><b>ACC non disponible</b> <b>Intervention ABS/PSM</b></p>	Le régulateur de vitesse adaptatif (ACC) n'est pas disponible pendant une intervention de l'ABS ou du PSM. <ul style="list-style-type: none"> <li>▶ Adaptez votre comportement routier à la situation.</li> </ul>
	 <p><b>ACC non disponible</b></p>	Erreur système du régulateur de vitesse adaptatif (ACC). Il est possible de rouler. <ul style="list-style-type: none"> <li>▶ Adaptez votre comportement routier à la situation.</li> </ul> Si l'anomalie persiste : <ul style="list-style-type: none"> <li>▶ Faites réparer ce défaut par un atelier spécialisé.*</li> </ul>
	 <p><b>ACC non disponible</b> <b>Engager le rapport D ou M</b></p>	Le régulateur de vitesse adaptatif (ACC) ne fonctionne qu'en mode de fonctionnement <b>D</b> ou <b>M</b> . <ul style="list-style-type: none"> <li>▶ Engagez le mode de fonctionnement (rapport) <b>D</b> ou <b>M</b>.</li> </ul>
	 <p><b>ACC non disponible</b> <b>Capteur sale,</b> <b>veuillez le nettoyer</b></p>	Régulateur de vitesse adaptatif (ACC) actuellement non disponible en raison des conditions météorologiques défavorables ou d'un encrassement du capteur. <ul style="list-style-type: none"> <li>▶ Nettoyez le capteur.</li> </ul>





 A  
B  
C  
D  
E  
F  
G  
H  
I  
J  
K  
L  
M  
N  
O  
P  
Q  
R  
S  
T  
U  
V  
W  
X  
Y  
Z





A	Affichage	Message	Signification et mesures à prendre
B C			Si l'anomalie persiste : ▶ Faites réparer ce défaut par un atelier spécialisé.*
D E F		<b>Anomalie guidage voie actif</b> <b>Entretien nécessaire</b>	Anomalie du guidage voie actif. ▶ Faites réparer ce défaut par un atelier spécialisé.*
G H I J K		<b>Anomalie guidage voie actif</b> <b>Capteur sale, veuillez le nettoyer</b>	Guidage de voie actif actuellement non disponible en raison des mauvaises conditions météorologiques ou d'un encrassement de la caméra avant ou du capteur ACC. ▶ Nettoyez la caméra avant ou le capteur ACC. Si l'anomalie persiste : ▶ Faites réparer ce défaut par un atelier spécialisé.*
L M N O		<b>Affichage limite vitesse act. limité</b> <b>Pas de vue caméra</b> <b>Nettoyer éventuellement la vitre</b>	L'affichage de la limite de vitesse n'est actuellement pas disponible en raison des conditions météorologiques ou de l'encrassement du pare-brise. ▶ Le cas échéant, nettoyez le pare-brise. Si l'anomalie persiste : ▶ Faites réparer ce défaut par un atelier spécialisé.*
P Q R S T U V W X		<b>Affichage limite vitesse non dispo.</b> <b>État temporaire</b> <b>Possible de rouler</b> ou <b>Vous n'êtes pas dans la zone d'utilisation</b> ou <b>Aucune donnée de navigation disponible</b>	Aucune donnée de navigation n'est reçue pour le moment. Il est possible de rouler. Si l'anomalie persiste : ▶ Faites réparer ce défaut par un atelier spécialisé.*
Y Z		<b>LCA non disponible</b> <b>État temporaire</b>	Assistance de changement de voie (LCA) actuellement non disponible en raison des conditions météorologiques.

Affichage	Message	Signification et mesures à prendre
	Possible de rouler	<ul style="list-style-type: none"> <li>▶ Activez l'assistance de changement de voie (LCA) en appuyant sur la touche.</li> <li>▷ Reportez-vous au chapitre « Assistance de changement de voie (LCA) » à la page 44.</li> </ul>
	LCA non disponible Capteur sale, veuillez le nettoyer	<p>Les capteurs de l'assistance de changement de voie (LCA) sont masqués, en raison p. ex. de la présence d'un porte-vélos, d'autocollants, d'impuretés, d'une couche de givre.</p> <ul style="list-style-type: none"> <li>▶ Éliminez le défaut au niveau des capteurs.</li> <li>▶ Activez l'assistance de changement de voie (LCA) en appuyant sur la touche.</li> <li>▷ Reportez-vous au chapitre « Assistance de changement de voie (LCA) » à la page 44.</li> </ul>
	Conduire au milieu de la voie	<p>L'assistance suivi de voie doit intervenir plus longtemps.</p> <ul style="list-style-type: none"> <li>▶ Alignez le véhicule au centre de la voie ou augmentez la distance par rapport au marquage de la voie.</li> </ul>
	Reprenez le contrôle de la direction	<p>L'alerte de franchissement de ligne détecte des mouvements faibles ou absents du volant lorsque le véhicule menace plusieurs fois de quitter la voie.</p> <ul style="list-style-type: none"> <li>▶ Gardez toujours vos mains sur le volant pour être prêt à braquer.</li> </ul>
	Anomalie assist. suivi voie Possible de rouler Entretien nécessaire	<p>L'alerte de franchissement de ligne n'est pas disponible.</p> <ul style="list-style-type: none"> <li>▶ Adaptez votre comportement routier à la situation.</li> <li>▶ Faites réparer ce défaut par un atelier spécialisé.*</li> </ul>
	Assist. suivi voie actuell. restreint Pas de vue caméra Nettoyer éventuellement la vitre	<p>L'assistance suivi de voie n'est actuellement pas disponible en raison des conditions météorologiques ou de l'encrassement du pare-brise.</p> <ul style="list-style-type: none"> <li>▶ Le cas échéant, nettoyez le pare-brise.</li> </ul> <p>Si l'anomalie persiste :</p> <ul style="list-style-type: none"> <li>▶ Faites réparer ce défaut par un atelier spécialisé.*</li> </ul>
	Assist. suivi voie actuell. restreint État temporaire	<p>Alerte de franchissement de ligne actuellement non disponible.</p> <p>Si l'anomalie persiste :</p> <ul style="list-style-type: none"> <li>▶ Faites réparer ce défaut par un atelier spécialisé.*</li> </ul>

A  
B  
C  
D  
E  
F  
G  
H  
I  
J  
K  
L  
M  
N  
O  
P  
Q  
R  
S  
T  
U  
V  
W  
X  
Y  
Z

A	Affichage	Message	Signification et mesures à prendre
B		<b>Possible de rouler</b>	
C			
D		<b>Assistant vision de nuit non disponible</b>	Assistant vision de nuit non disponible. ▶ Faites réparer ce défaut par un atelier spécialisé.*
E			
F			
G		<b>Assistant vision de nuit Signalisation piétons non disponible</b>	Signalisation piétons non disponible. Les piétons et les animaux sauvages de grande taille ne peuvent pas être détectés. Il est possible de rouler. ▶ Adaptez votre comportement routier à la situation.
H			
I			
J		<b>Porsche InnoDrive non disponiblePossible de roulerEntretien nécessaire</b>	Porsche InnoDrive non disponible. Il est possible de rouler. ▶ Faites réparer ce défaut par un atelier spécialisé.*
K			
L			
M		<b>Porsche InnoDrive Action conducteur nécessaire</b>	Porsche InnoDrive non disponible. ▶ Reprenez le contrôle du véhicule.
N			
O			
P			
Q		<b>Porsche InnoDrive non disponibleÉtat temporaire Entretien nécessaire</b> OU <b>Pas de données cartographiques disponibles</b>	Porsche InnoDrive temporairement non disponible. Il est possible de rouler. Si l'anomalie persiste : ▶ Faites réparer ce défaut par un atelier spécialisé.*
R			
S			
T			
U	* Porsche recommande de faire exécuter ces opérations par un concessionnaire Porsche, car celui-ci dispose du personnel d'atelier formé tout spécialement, ainsi que des pièces détachées et outils nécessaires.		
V			
W			
X			
Y			
Z			

PCM

Message	Signification et mesures à prendre
 <p><b>Anomalie critique ! Contactez un atelier spécialisé.</b></p>	<p>Une mise à jour du logiciel a échoué.                      Les affichages et les fonctions confort (p. ex. l'Assistance parking) peuvent ne fonctionner que partiellement.</p> <ul style="list-style-type: none"> <li>▶ Avant d'utiliser le véhicule, contrôlez le fonctionnement des affichages et des fonctions confort (p. ex. l'Assistance parking).</li> <li>▶ Adaptez votre comportement routier à la situation.</li> <li>▶ Faites réparer ce défaut par un atelier spécialisé.*</li> </ul>
 <p><b>Une mise à jour est en cours. Éviter d'utiliser le véhicule.</b></p>	<p>Une mise à jour du logiciel est installée.                      Les affichages et les fonctions confort (p. ex. l'Assistance parking) peuvent ne fonctionner que partiellement.</p> <ul style="list-style-type: none"> <li>▶ Arrêtez le véhicule en toute sécurité.</li> <li>▶ Ne continuez pas à rouler.</li> <li>▶ N'utilisez pas le véhicule pendant la mise à jour du logiciel.</li> </ul>

\* Porsche recommande de faire exécuter ces opérations par un concessionnaire Porsche, car celui-ci dispose du personnel d'atelier formé tout spécialement, ainsi que des pièces détachées et outils nécessaires.

A  
B  
C  
D  
E  
F  
G  
H  
I  
J  
K  
L  
M  
N  
O  
P  
Q  
R  
S  
T  
U  
V  
W  
X  
Y  
Z

## Mesures sur banc d'essai

### Réalisation de mesures sur banc d'essai

**AVERTISSEMENT** Inhalation de gaz d'échappement toxiques

Risque de blessures graves, voire mortelles dues à l'inhalation de gaz toxiques.

Les gaz d'échappement contiennent du monoxyde de carbone ; ce gaz invisible et inodore provoque des intoxications graves, même à faible concentration.

- ▶ Les travaux effectués lorsque le moteur tourne doivent être réalisés uniquement en plein air ou avec des dispositifs d'aspiration des gaz d'échappement adaptés.

**AVERTISSEMENT** Blocage insuffisant du véhicule

Un véhicule mal ou non bloqué peut se déplacer de manière involontaire ou bien chuter ou se renverser d'un dispositif élévateur, par ex. un cric ou un pont élévateur. Cela peut entraîner de graves blessures et des dommages substantiels.

- ▶ Ne levez le véhicule à l'aide d'un cric que sur un sol ferme et plat.
- ▶ Ne soulevez le véhicule qu'au niveau des emplacements prévus à cet effet situés dans le plancher du véhicule.
- ▶ Lors de travaux réalisés sous le véhicule, faites toujours reposer le véhicule sur des chandelles stables. Un cric n'est pas conçu à cet effet.
- ▶ Ne démarrez jamais le moteur alors que le véhicule est levé. Les vibrations du moteur risquent de faire chuter le véhicule.

### Mesure de puissance

Les mesures de puissance sur bancs à rouleaux ne sont pas autorisées par Porsche.

### Réalisation de contrôles de freinage

- ▶ Les contrôles de freinage doivent être réalisés exclusivement sur des bancs d'essai à rouleaux.

Les valeurs limites suivantes ne doivent pas être dépassées :

- Vitesse de contrôle 7,5 km/h
- Durée du contrôle 20 secondes

### Réalisation de contrôles du frein de parking électrique

- ▶ Les contrôles du frein de parking électrique sur un banc de freinage doivent être réalisés **uniquement avec le contact mis et avec le levier de vitesses au point mort (boîte mécanique) et avec PDK en mode de fonctionnement N (verrou de parking de la boîte de vitesses désactivé)**.

Le véhicule passe automatiquement au mode banc de freinage permettant de contrôler le frein de parking électrique. Un message apparaît dans le combiné d'instruments.

# Navigation

## Récapitulatif de la navigation

Ce récapitulatif ne se substitue pas aux descriptions détaillées. En particulier, il ne remplace pas les avertissements et les consignes de sécurité qui y figurent.

Pour plus d'informations sur le fonctionnement du Porsche Communication Management (PCM) :

- Reportez-vous au chapitre « Porsche Communication Management (PCM) » à la page 218.

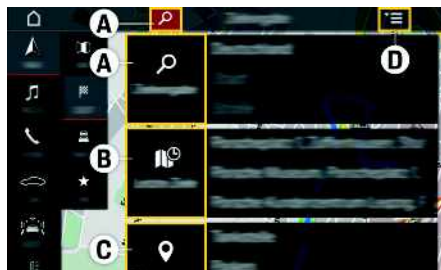

Fig. 118 : Recherche / Saisie d'une destination

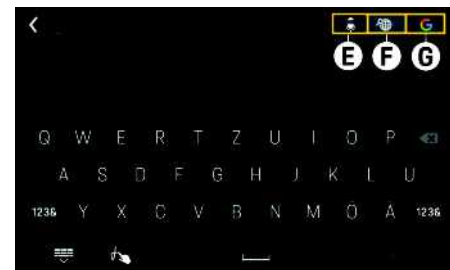





















Fig. 119 : Possibilités de recherche sur le clavier

Ce que je veux	Ce que je dois faire	Où ?
<b>Rechercher une destination/Saisir l'adresse de destination</b>	<ul style="list-style-type: none"> <li>▸ Sélectionner NAV  ►  dans l'en-tête (voir A).</li> <li>– ou –</li> <li>NAV  ► DEST  ► Saisie de destinations </li> <li>(voir A)</li> <li>– Saisie vocale (voir E)</li> <li>– Recherche intégrée : recherche dans la mémoire du PCM et contenus en ligne (voir F)</li> <li>– Recherche en ligne (disponible selon le pays)<sup>1</sup> : recherche sur Internet (voir G)</li> </ul>	–
<b>Sélectionner la dernière destination</b>	<ul style="list-style-type: none"> <li>▸ NAV  ► DEST  /FAV  ► Dernières destinations </li> <li>(voir B)/Mes destinations </li> </ul>	–
<b>Saisir une destination spéciale</b>	<ul style="list-style-type: none"> <li>▸ NAV  ► DEST  ► Destinations spéciales </li> <li>(voir C)</li> </ul>	–

1. Condition : une connexion de données est établie. Navigation en ligne et services Porsche Connect activés.

A	Ce que je veux	Ce que je dois faire	Où ?
B	Saisir des coordonnées	▶ NAV  ▶ DEST  ▶ Options  (voir D) ▶ Saisir les coordonnées	-
D	Démarrer / Arrêter le guidage	▶ NAV  ▶ Saisir la destination ▶ Sélectionner Démarrer le guidage  ou Stop 	-
F	Sélectionner une destination enregistrée	▶ NAV  ▶ FAV  ▶ Mes destinations 	-
H	Sélectionner une destination dans les contacts	▶ NAV  ▶ FAV  ▶ Contacts 	-
J	Afficher la vue carte	▶ NAV  ▶ MAP 	-
K	Afficher la liste des infos trafic	✓ Guidage activé. ▶ NAV  ▶ TRAFFIC 	▷ p. 192
M	Activer la navigation en ligne	▶ NAV  ▶ Options  ▶ Réglages navigation ▶ Services de navigation en ligne ▶ Navigation en ligne <sup>1</sup>	-
P	Activer la déviation intelligente	✓ Guidage activé. ▶ NAV  ▶ Options  ▶ Déviation intelligente Activer.	▷ p. 192
S	Utiliser des services Porsche Connect (la mise à jour en ligne de la cartographie p. ex.)	✓ Connexion de données établie. Services Porsche Connect activés. De plus amples informations concernant Porsche Connect sont disponibles sous ▷ <a href="http://www.porsche.com/connect">www.porsche.com/connect</a>	▷ p. 225

1. Connexion de données établie. Les services Porsche Connect et les services de navigation en ligne sont activés.

**⚠ AVERTISSEMENT**

Risque d'accident en cas de non-respect du code de la route

Si une instruction de guidage recommandée va à l'encontre de la réglementation en vigueur, respectez toujours le code de la route du pays où vous circulez. Il incombe toujours au conducteur d'assurer la sécurité sur la route.

- ▶ Soyez également attentif aux événements extérieurs.
- ▶ Adaptez votre vitesse et votre style de conduite aux conditions météorologiques, à la visibilité, à l'état de la chaussée et à la circulation.



**⚠ AVERTISSEMENT**

Risque d'accident en raison d'imprécisions liées au système et de risques de panne

Avec la navigation satellite, des instructions erronées et des pannes ne peuvent être exclues. La responsabilité de la maîtrise du véhicule incombe toujours au conducteur.

- ▶ Restez toujours attentif à votre environnement.

## Validation d'une destination sur la carte

1. Sélectionnez **NAV**  ▶ **MAP** .
2. Appuyez longuement sur la destination sur la carte.
3. Sélectionnez  pour démarrer le guidage.

## Planification d'un circuit (saisie d'une étape)

Un circuit se compose d'une destination et d'une à huit étapes.

### Saisie et démarrage d'un circuit

1. **NAV**  ▶ Saisir destination ▶ **Démarrer le guidage** .
2. **Options**  ▶ **Modifier l'itinéraire** ▶ **Ajouter étape** .
3. Saisissez ou sélectionnez l'étape.
4. **Ajouter comme étape** ▶ **Démarrer circuit.**





### Enregistrement d'un circuit

✓ Circuit démarré.

- ▶ **Options**  ▶ **Modifier l'itinéraire** ▶ **Options**  ▶ **Enregistrer le circuit**

### Consultation d'un circuit

✓ Circuit enregistré.



1. **NAV**  ▶ **FAV**  ▶ **Mes destinations** .
2. **Mes destinations**  ▶ **Circuits enregistrés** ▶ Sélectionnez le circuit souhaité.

### Modification d'un circuit

Vous pouvez modifier ultérieurement l'ordre des étapes.

✓ Circuit démarré.



- ▶ Maintenez l'étape pertinente enfoncée et déplacez-la vers la position souhaitée sous **NAV**

 ▶ **DEST**  ▶ **Options**  ▶ **Modifier l'itinéraire.**

## Itinéraires personnels

Un itinéraire personnel est automatiquement créé dès lors qu'un trajet identique a été emprunté 2 fois.

### Activation d'itinéraires personnels

1. **NAV**  ▶ **Options**  ▶ **Réglages navigation**
2. Sous **Itinéraires personnels**, activez la fonction **Itinéraires personnels**.  
Le symbole  s'affiche sur la carte en bas à droite.

### **i** Information

- Jusqu'à trois destinations sont créées et trois itinéraires au maximum sont disponibles pour chaque destination. En fonction de la fréquence avec laquelle un même itinéraire est emprunté, les propositions d'itinéraire ont une priorité adaptée.
- En fonction de la position actuelle du véhicule, les conditions de circulation pour les éventuels itinéraires personnels sont affichées.
- Le PCM distingue si l'itinéraire est emprunté pendant la semaine ou pendant le week-end. Les itinéraires personnels enregistrés sont affichés uniquement au moment correspondant, soit pendant le week-end ou pendant la semaine.
- Le fait d'accéder aux **Itinéraires personnels** interrompt un guidage actif.

### Accès aux itinéraires personnels

✓ Itinéraires personnels activés.





1. NAV  ► MAP 
2. Sélectionnez  sur la carte en bas à droite.
3. Sélectionnez l'itinéraire personnel de votre choix dans la liste de suggestions.
4. Sélectionnez **Démarrage** .

### Suppression d'itinéraires personnels

Les itinéraires personnels enregistrés restent en mémoire après la désactivation de la fonction et doivent être supprimés.

- NAV  ► MAP  ► Options  ► Réglages navigation ► Itinéraires personnels

### Configuration du contenu de la carte

1. NAV  ► MAP  ►  (dans l'en-tête)
2. Activation / Désactivation du contenu souhaité de la carte (disponible selon le pays) :
  - **Carte 3D** : pour afficher ou masquer la vue carte 3D (sinon vue 2D).
  - **Zoom automatique** : pour activer ou désactiver la fonction Zoom auto sur la carte.
  - **Carte satellite** : pour afficher ou masquer la vue satellite sur la carte.
  - **Météo**<sup>1</sup> : pour afficher / masquer les informations météorologiques sur la carte.
  - **Afficher destinations spéciales** : pour afficher ou masquer des destinations spéciales sur la carte.
  - **Boussole** : pour afficher ou masquer la boussole sur la carte.

1. Condition : une connexion de données est établie. Services Porsche Connect activés.



## Affichage des infos trafic

### Affichage des infos trafic sur la carte<sup>1</sup>

Vous pouvez afficher sur la carte les infos trafic suivantes concernant le lieu actuel ou la destination configurée :



- **Zones hachurées** : repérage de la longueur du ralentissement.
- **Symboles d'avertissement colorés** : ralentissement immédiat devant le véhicule sur l'itinéraire sélectionné. Si aucun guidage n'est activé, tous les ralentissements présents sont représentés en couleur.
- **Symboles d'avertissement grisés** : ralentissements non situés sur l'itinéraire sélectionné.

### Affichage de la liste des infos trafic

1. NAV  ► TRAFFIC   
Le chiffre affiché dans l'icône TRAFFIC  indique le nombre d'infos routières sur l'itinéraire sélectionné.
2. Sélectionnez une info trafic.  
– ou –  
Sélectionnez **Afficher toutes les infos trafic** pour afficher toutes les infos routières disponibles.

### Contournement des ralentissements



Il est possible de contourner automatiquement les ralentissements lors du guidage ou de les afficher.

- NAV  ► Options  ► Options d'itinéraire ► Activez **Options d'itinéraire Modifier l'itinéraire de manière dynamique / Signaler les infos routières**

La responsabilité concernant les infos routières incombe aux organismes de diffusion et aux fournisseurs de contenus en ligne. Nous sommes donc dans l'incapacité de garantir l'exhaustivité et l'exactitude des informations.

### Activation de la déviation intelligente

- ✓ Guidage activé.

- NAV  ► Options  ► Activez **Déviation intelligente**  
La portion présente de l'itinéraire est directement contournée.

## Affichage de la représentation cartographique et des informations de navigation sur le combiné d'instruments

Pour de plus amples informations sur l'utilisation du combiné d'instruments :

- Reportez-vous au chapitre « Utilisation du combiné d'instruments » à la page 100.

### Affichage et configuration de la représentation cartographique

1. Choisissez la représentation cartographique dans l'affichage Voiture et informations du combiné d'instruments.  
► Reportez-vous au chapitre « D – Affichage Voiture et informations » à la page 98.
2. Sélectionnez l'option de représentation souhaitée à l'aide du volant multifonction :
  - **Zoom man.** : pour régler le facteur de grossissement de la représentation cartographique.

- **Zoom auto** : l'échelle de la carte est réglée automatiquement.
- **Carte 3D** : affichage de la carte en trois dimensions.
- **Orient. Nord** : la carte est toujours orientée vers le Nord.
- **Zoom croismt** : si aucune représentation cartographique n'est choisie dans l'affichage Voiture et informations du combiné d'instruments, la carte s'affiche automatiquement dès qu'un événement de navigation se produit.
- **Chgt direction** : si le menu **Navigation** n'est pas sélectionné dans l'affichage Vitesse et assistance du combiné d'instruments, il s'affiche automatiquement dès qu'un événement de navigation se produit.

### Affichage des informations de navigation sur le combiné d'instruments

- ▶ Sélectionnez le menu **Navigation** dans l'affichage Vitesse et assistance du combiné d'instruments.
  - ▷ Reportez-vous au chapitre « A – Affichage Vitesse et assistance » à la page 98.

### Modification des réglages de navigation

- ▶ **NAV**  ▶ Options  ▶ **Réglages navigation** ▶ Sélectionnez le réglage souhaité.

### Appareils de péage



Fig. 120 : Fixation des appareils de péage

Pour une réception optimale, fixer les appareils de péage à l'intérieur sur le pare-brise, dans la zone indiquée prévue à cet effet.

## Pare-soleil

### Réglage des pare-soleil



Fig. 121 : Réglage des pare-soleil

- ▶ Le basculement du pare-soleil vers le bas permet d'éviter d'être ébloui lorsque le soleil est de face.

Si le soleil est de côté :

- ▶ Déclipsez le pare-soleil de sa fixation intérieure et faites-le pivoter contre la vitre latérale.

### Ouverture du miroir de courtoisie

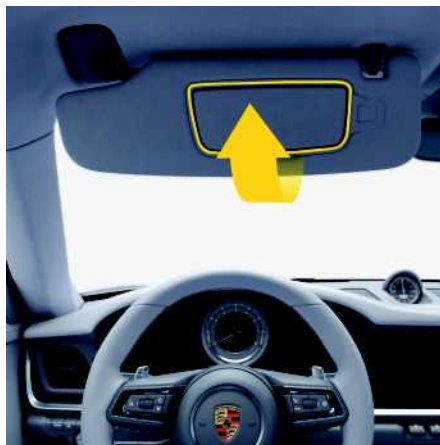

Fig. 122 : Ouverture du miroir de courtoisie

- ▶ Ouvrez le cache du miroir de courtoisie situé sur la face interne du pare-soleil. L'éclairage du miroir de courtoisie s'allume.

#### AVIS

Risque de détérioration du cache du miroir de courtoisie.

- ▶ Ne repoussez pas le cache au-delà de sa position finale.

## Pneumatiques et jantes

En dehors de la pression de gonflage appropriée des pneumatiques et de la configuration correcte du châssis, la durée de vie des pneumatiques dépend également du mode de conduite. Les accélérations brutales, les vitesses exagérées en virage et les coups de frein brusques accélèrent l'usure des pneumatiques. En outre, l'usure des pneumatiques est plus importante lorsque les températures extérieures sont élevées et que le revêtement des routes est abrasif.

### Respect de la charge et de la vitesse

- ▶ Roulez en adaptant votre vitesse.
- ▶ Ne surchargez pas le véhicule et vérifiez la charge sur pavillon.
- ▶ Reportez-vous au chapitre « Caractéristiques techniques » à la page 339.

### Contrôle de la pression des pneumatiques

#### AVIS

Une pression des pneumatiques insuffisante peut causer un échauffement excessif des pneumatiques et les endommager, même imperceptiblement.

- ▶ Une correction de la pression de gonflage ne peut pas remédier aux dommages invisibles des pneumatiques.
- ▶ Ne dégonflez jamais un pneumatique chaud. Lorsque les pneumatiques s'échauffent, leur pression de gonflage augmente. Cela entraînerait une chute de la pression de gonflage du pneumatique en dessous de la valeur prescrite.



Fig. 123 : Plaque d'indication de pression de gonflage des pneumatiques

La pression de gonflage des pneumatiques doit correspondre à la valeur prescrite. Les valeurs s'appliquent à des pneumatiques froids (20 °C).

- ▶ Tenez compte de la plaque d'indication des pressions de gonflage des pneumatiques.
- ▶ Contrôlez la pression de gonflage des pneumatiques au minimum tous les 15 jours (sur des pneumatiques froids).

### Système de contrôle de la pression des pneumatiques (TPM)

**AVERTISSEMENT** Pneumatiques endommagés

Le fait de rouler avec des pneumatiques endommagés peut entraîner des accidents graves.

- ▶ Quand un avertissement rouge relatif à la pression des pneus apparaît sur le combiné d'instruments : arrêtez-vous immédiatement à un

emplacement approprié et vérifiez si les pneumatiques sont endommagés. Réparez si nécessaire le dégât à l'aide de produit anticrevaillon ou montez une roue de secours.

- ▶ Ne reprenez **pas** la route avec des pneus endommagés. Faites remplacer immédiatement les pneumatiques endommagés. Consultez un atelier spécialisé. Porsche recommande de faire exécuter ces opérations par un concessionnaire Porsche, car celui-ci dispose du personnel d'atelier formé tout spécialement, ainsi que des pièces détachées et outils nécessaires.
- ▶ Ne roulez **pas** avec des pneus dont la pression diminue à vue d'œil. En cas de doute, faites contrôler les pneumatiques par un atelier qualifié. Porsche recommande de faire exécuter ces opérations par un concessionnaire Porsche, car celui-ci dispose du personnel d'atelier formé tout spécialement, ainsi que des pièces détachées et outils nécessaires.

**AVERTISSEMENT** Vitesse élevée pour la pression confort

Une vitesse trop élevée pour la pression confort réglée provoque une détérioration des pneumatiques et des jantes.

- ▶ Réduisez votre vitesse en la faisant passer en dessous de la vitesse maximale affichée.
- ▶ Pour rouler à des vitesses relativement élevées, gonflez les pneumatiques à la pression standard.

Le système de contrôle de la pression des pneumatiques offre les fonctionnalités suivantes :

- Contrôle continu de la pression et de la température des pneumatiques.
- Affichage de la pression effective des pneumatiques (pression réelle) lors du trajet.

- Avertissements à deux niveaux concernant la pression des pneumatiques (avertissements jaunes et rouges).
- Véhicule à l'arrêt : affichage de l'écart de pression par rapport à la pression théorique.

Le voyant d'avertissement de pression des pneumatiques  et un message correspondant sur le combiné d'instruments signalent une perte de pression selon deux niveaux (jaune et rouge, en fonction de l'ampleur de la perte de pression).

Le voyant d'avertissement de la pression des pneumatiques ne s'éteint que si la pression de gonflage des pneumatiques a été ramenée à la pression théorique.

L'avertissement orange relatif à la pression des pneumatiques s'allume lorsque le véhicule est à l'arrêt et le contact coupé pendant environ 10 secondes ou lorsque vous remettez le contact. Le voyant orange de pression des pneumatiques peut être éteint lorsque le contact est mis. Le voyant rouge de pression des pneumatiques s'allume également en cours de route et peut être validé.

- ▶ Si le voyant d'avertissement de la pression des pneumatiques s'allume et qu'un avertissement relatif à la pression des pneumatiques s'affiche bien que la pression soit correcte : consultez un atelier spécialisé. Porsche recommande de faire exécuter ces opérations par un concessionnaire Porsche, car celui-ci dispose du personnel d'atelier formé tout spécialement, ainsi que des pièces détachées et outils nécessaires.

## Information

Le système de contrôle de la pression des pneumatiques avertit aussi bien des chutes de pression résultant de la diffusion naturelle que d'une perte lente de pression due à des corps étrangers. Le système de contrôle de la pression des pneumatiques ne peut pas vous avertir des dommages soudains (p. ex. un éclatement du pneu dû à un corps étranger).

## Anomalies du système de contrôle de la pression des pneumatiques

Le contrôle est par exemple perturbé dans les situations suivantes :

- En cas de panne du système de contrôle de la pression des pneumatiques
- En cas d'absence d'émetteurs de roue pour le système de contrôle de la pression des pneus
- Dans la phase de paramétrage suivant l'actualisation des réglages des pneus
- Après un changement de roue sans actualisation des réglages des pneus
- Quand les températures des pneumatiques sont trop élevées

## Affichage de la pression des pneumatiques

Les différentes pressions de pneus ne sont affichées qu'une fois que vous avez atteint une vitesse d'environ 25 km/h ou augmenté d'au moins 0,1 bar la pression d'un pneu en le gonflant. Lors la remise du contact et après un temps d'arrêt supérieur à environ 10 minutes, des tirets (-.-) s'affichent à la place des pressions des pneus.

### ▶ Pression des pneus ▶ Pression act.

L'affichage de la pression effective n'est fourni qu'à titre d'information. La pression des pneumatiques varie en fonction de la température.

- ▶ Ne modifiez en aucun cas la pression des pneus en raison de cet affichage.

## Consultation des écarts de pression



Fig. 124 : Exemple d'écart de pression

- ✓ Le véhicule est à l'arrêt.

### ▶ Pression des pneus ▶ Delta

L'écart de pression par rapport à la pression nominale pour chaque roue s'affiche. Exemple : Si l'écran affiche **-0,1 bar** pour le pneu arrière droit, vous devez regonfler ce pneu de 0,1 bar. La température des pneumatiques est déjà prise en compte pour les pressions affichées.

- ▶ Pour corriger la pression de gonflage du pneu, utilisez exclusivement l'écart de pression indiqué sur l'affichage ou dans l'avertissement correspondant.

## Réglage des pneumatiques

Procédez aux réglages relatifs au type et à la taille des pneus, au chargement et à la pression Confort/standard via l'écran tactile sur la planche de bord :

- ▶ Reportez-vous au chapitre « Système de contrôle de la pression des pneumatiques (TPM) » à la page 195.

## Afficher la température des pneumatiques

**⚠️ AVERTISSEMENT** Perte de contrôle du véhicule

Malgré les avantages de l'affichage de la température des pneumatiques, le conducteur a la responsabilité d'adapter sa conduite et ses manœuvres à ses capacités personnelles, à l'état de la route, aux conditions météo et à la densité du trafic.

L'affichage de la température des pneumatiques ne diminue pas les risques d'accidents dus à une vitesse inadaptée.

- ▶ Adaptez votre conduite et vos manœuvres à l'état de la route, aux conditions météo et à la densité du trafic.

- ✓ Véhicules disposant du pack Sport Chrono
- ✓ Pneumatiques été ou Ultra Hautes Performances (pneus UHP) montés et sélectionnés dans le TPM.

L'affichage de la température des pneumatiques aide le conducteur à évaluer la plage de fonctionnement des pneumatiques.

Il permet d'en déduire le niveau d'adhérence et la rigidité.

### **i** Information

La température des pneumatiques est calculée sur la base de plusieurs facteurs (par ex. accélération, régime de roue, température ambiante etc.). L'affichage de la température des pneumatiques présente une valeur déterminée à partir des températures de la surface de la bande de roulement, du noyau de ceinture et de la face interne du pneu. C'est pourquoi il n'est pas possible de vérifier la température affichée de manière ponctuelle sur le pneu.

## Affichage

La température des pneumatiques est affichée sous forme de barre de couleurs à côté de la pression de pneu (pression réelle) pour chaque roue dans le combiné d'instruments.

Un pneu froid est représenté par une barre bleue. Dans la zone de transition, la couleur de la barre passe du bleu au blanc. La barre est blanche lorsque le pneu est à température de fonctionnement. Plus la barre est grande, plus le pneumatique est chaud.



**Froid**



**Zone de transition**



**Température de fonctionnement**

### **i** Information

Les pneus été et UHP homologués par Porsche offrent un comportement routier sûr sur une large plage de températures, même avec des pneus froids.

- ▶ Adaptez votre conduite et vos manœuvres à l'état de la route, aux conditions météo et à la densité du trafic.
- ▶ Amenez vos pneumatiques à leur température de fonctionnement pour conduire avec une dynamique maximale ou pour rouler sur circuit.

## Réglage du système de contrôle de la pression des pneus (TPM) dans le PCM

**⚠️ AVERTISSEMENT** Mauvais réglages

Une pression insuffisante ou trop élevée détériore le pneu et la roue, augmente considérablement la distance de freinage et le risque d'accident.

Malgré le système de contrôle de la pression des pneumatiques, il incombe au conducteur de s'assurer que la pression est suffisante et que les réglages du véhicule sont corrects. Des données incomplètes ou de mauvais réglages pourront avoir des répercussions sur l'exactitude des avertissements et des remarques.

- ▶ Adaptez la pression des pneumatiques en fonction des pneumatiques montés et du chargement.
- ▶ Veillez à ce que les réglages dans le menu du système de contrôle de la pression des pneumatiques correspondent aux pneumatiques montés sur le véhicule et à l'état de charge de ce dernier (particulièrement après un changement de roue ou des modifications de la charge du véhicule).
- ▶ Sélectionnez à nouveau le type et la taille des pneumatiques dans le menu du système de contrôle de la pression des pneumatiques, si un pneumatique nouvellement monté correspond aux réglages du précédent.

## Consultation des écarts de pression et les informations de gonflage

- ✓ Le véhicule est à l'arrêt.

▶ **CAR** ▶ **CONTROL** ▶ Véhicule ▶ Contrôle de la pression des pneus ▶ Pression des pneus

A  
B  
C  
D  
E  
F  
G  
H  
I  
J  
K  
L  
M  
N  
O  
P  
Q  
R  
S  
T  
U  
V  
W  
X  
Y  
Z

La pression théorique et l'écart de pression par rapport à la pression théorique d'une roue, ainsi que le réglage de chargement, le type et les dimensions des pneumatiques sont affichés.

Exemple : si l'écran affiche « **-0,1 bar** » pour le pneu arrière droit, vous devez regonfler ce pneu de 0,1 bar. La température des pneumatiques est déjà prise en compte pour les pressions affichées.

- ▶ Pour corriger la pression de gonflage du pneu, utilisez exclusivement l'écart de pression indiqué sur l'affichage ou dans l'avertissement correspondant.

Pour les pneumatiques n'ayant pas encore fait l'objet d'un paramétrage, les nouvelles pressions théoriques sont affichées au lieu des différences de pression réelles.

## Réglage du type et des dimensions des pneumatiques

### Information

Les possibilités de sélection dépendent du modèle et du type de pneumatique. Il se peut donc que les possibilités de sélection mentionnées ici ne soient pas toutes disponibles.

- ▶ Avant de monter des pneus et des jantes dont les dimensions ne sont pas proposées à la sélection dans le menu du système de contrôle de la pression des pneus, faites ajouter les informations manquantes. Consultez un atelier spécialisé. Porsche recommande de faire exécuter ces opérations par un concessionnaire Porsche, car celui-ci dispose du personnel d'atelier formé tout spécialement, ainsi que des pièces détachées et outils nécessaires.
- ▶ Utilisez exclusivement les pneus et jantes homologués par Porsche.

- ▶ **CAR**  ▶ **CONTROL**  ▶ **Véhicule** ▶ **Contrôle de la pression des pneus** ▶ **Choix de pneumatiques**

## Sélection d'un chargement complet ou partiel

- ▶ **CAR**  ▶ **CONTROL**  ▶ **Véhicule** ▶ **Contrôle de la pression des pneus** ▶ **Charge complète**

- Charge complète**  
le chargement complet est activé.
- Charge complète**  
le chargement partiel est activé.
- ▶ Adaptez les pressions des pneumatiques au type de charge sélectionné.

### Information

Si la sélection **Charge complète** n'apparaît pas, les pressions de pneumatiques préconisées sont valables pour toutes les charges du véhicule.

## Sélection de la pression confort ou de la pression standard

Pour plus de confort, vous pouvez réduire la pression des pneumatiques.

Si vous sélectionnez « Pression confort », le système de contrôle de la pression des pneumatiques utilise automatiquement des pressions de consigne plus basses pour le contrôle de la pression des pneumatiques.

- ▶ **CAR**  ▶ **CONTROL**  ▶ **Véhicule** ▶ **Contrôle de la pression des pneus** ▶ **Pression Confort**

- Pression confort**  
la pression confort est activée.

- Pression confort**  
la pression standard est activée.

- ▶ Adaptez les pressions des pneumatiques en fonction de la pression confort ou de la pression standard.

## Apprentissage du système de contrôle de pression des pneumatiques

Après le changement d'une roue, le remplacement des capteurs ou la mise à jour des réglages des pneumatiques, le système de contrôle de pression commence à paramétrer les pneumatiques. Il identifie alors les pneumatiques et leur position de montage. Les indications de position et de pression s'affichent dès que le système de contrôle de pression a réussi à attribuer une position correcte à chacune des roues du véhicule.

Pendant le paramétrage, les pressions théoriques préconisées à froid (20 °C) s'affichent dans le PCM et un message apparaît dans le combiné d'instruments.

Le voyant d'avertissement de pression des pneumatiques  est allumé sur le combiné d'instruments jusqu'à la fin du paramétrage de toutes les roues.

## Gonflage des pneumatiques

 **ATTENTION** Tuyau de gonflage chaud

Le tuyau de gonflage du compresseur peut devenir brûlant pendant le gonflage et entraîner des brûlures.

- ▶ Mettez des gants.

Le compresseur se trouve dans le coffre, sous le cache.

- ▶ Reportez-vous au chapitre « Coffre à bagages » à la page 95.

► Veuillez observer le mode d'emploi figurant sur le compresseur.

1. Vissez le tuyau de gonflage du compresseur sur la valve.
2. Raccordez le compresseur à une prise électrique du véhicule et mettez-le en marche.  
Le pneumatique est gonflé.
3. Contrôlez la pression de gonflage avec le manomètre et le cas échéant, dégonflez ou continuez à gonfler le pneumatique. Vérifiez une nouvelle fois la pression de gonflage.
4. Arrêtez le compresseur.
5. Dévissez le tuyau de gonflage du compresseur.

**i** Information

Vous pouvez également gonfler les pneumatiques et vérifier leur pression dans les stations-service.

**Dégonflage d'un pneumatique**

1. Arrêtez le compresseur.
2. Vissez la vis de dégonflage sur le tuyau de gonflage jusqu'à ce que vous ayez obtenu la pression de gonflage correcte.

**Lecture de l'inscription sur le pneumatique**



Fig. 125 : Inscription sur le pneumatique

- A** Largeur nominale en mm
- B** Rapport hauteur / largeur en %
- C** Lettre code de la structure
- D** Diamètre de jante en pouces
- E** Indice de charge
- F** Lettre-repère de vitesse

La lettre code **F** pour la vitesse maximale indique la vitesse maximale autorisée du pneumatique.

<b>H</b>	jusqu'à 210 km/h
<b>V</b>	jusqu'à 240 km/h
<b>W</b>	jusqu'à 270 km/h

**Y** jusqu'à 300 km/h

**(Y)** jusqu'à 300 km/h en fonction des pneumatiques Y. En outre, il est possible de rouler à plus de 300 km/h avec une capacité de charge sur pneu maximale de 85 % (faites valider cette capacité à plus de 300 km/h auprès du fabricant de pneumatiques).

**Identification d'un endommagement des pneumatiques**

**⚠ AVERTISSEMENT** Dommages invisibles sur les pneumatiques et endommagement du rebord de jante

Les dommages invisibles sur les pneumatique peuvent provoquer l'éclatement des pneumatiques. Cela peut conduire à la perte de contrôle du véhicule.

- Examinez régulièrement vos pneumatiques – ainsi que leur flanc – pour vérifier qu'aucun corps étranger ne s'est introduit, qu'ils ne présentent ni coupures, ni piqûres, ni fissures, ni bosses.
- Ne montez sur les trottoirs que très lentement et le plus possible à angle droit. Évitez tout choc brutal ou à angle aigu contre un trottoir ou un objet aux arêtes vives (par ex. des pierres).
- En cas de doute, faites vérifier la roue par un spécialiste, notamment sur l'intérieur. Consultez un atelier spécialisé. Porsche recommande de faire exécuter ces opérations par un concessionnaire Porsche, car celui-ci dispose du personnel d'atelier formé tout spécialement, ainsi que des

A  
B  
C  
D  
E  
F  
G  
H  
I  
J  
K  
L  
M  
N  
O  
P  
Q  
R  
S  
T  
U  
V  
W  
X  
Y  
Z



pièces détachées et outils nécessaires.

- ▶ La réparation des pneumatiques est strictement interdite. La réparation d'un pneumatique avec le produit anticrevaillon est uniquement une réparation d'urgence permettant de poursuivre votre route jusqu'au prochain atelier de réparation.

Pour des raisons de sécurité, faites remplacer le pneumatique dans les cas suivants :

- Pneumatique endommagé pour lequel une déchirure de l'enveloppe textile n'est pas exclue.
- Pneumatique ayant subi des surcharges thermiques ou mécaniques suite à une perte de pression ou suite à des dommages antérieurs quelconques.

## Remplacement des jantes et pneumatiques

- ▶ Coupez le contact avant de changer la roue.



### AVERTISSEMENT

Manque d'adhérence

Les premiers temps, les pneumatiques neufs ne disposent pas encore de leur pleine adhérence.

- ▶ Roulez à vitesse modérée pendant les 200 premiers kilomètres avec de nouveaux pneumatiques de façon à prolonger leur durée de vie et à atteindre un rendement optimal.
- ▶ Ne montez que des pneumatiques de même marque, de même type et de même indice de spécification (p. ex. « NA... »).
- ▶ Avant de monter des pneumatiques neufs, renseignez-vous sur l'état des homologations pour

votre véhicule. Contactez un concessionnaire Porsche.

- ▶ Utilisez exclusivement des marques de pneumatiques testées et préconisées par Porsche.
- ▶ La différence de profondeur des sculptures sur un même essieu ne doit pas dépasser 30 %.
- ▶ Ne montez des pneumatiques d'occasion que lorsque vous savez tout de leurs antécédents.
- ▶ Changez systématiquement les deux pneumatiques d'un essieu pour qu'aucune incidence inutile sur le comportement routier ne survienne du fait de la différence de profondeur des sculptures.
- ▶ Le montage des pneumatiques doit être exclusivement effectué par un spécialiste. Consultez un atelier spécialisé. Porsche recommande de faire exécuter ces opérations par un concessionnaire Porsche, car celui-ci dispose du personnel d'atelier formé tout spécialement, ainsi que des pièces détachées et outils nécessaires.
- ▶ Adaptez votre mode de conduite au nouveau comportement du véhicule.
- ▶ Utilisez uniquement des roues avec capteurs de pressions des pneumatiques adaptés au système de contrôle de la pression des pneumatiques (TPM).
- ▶ Assurez-vous que les nouvelles roues sont compatibles avec le système TPM du véhicule. Pour des informations relatives aux roues compatibles et au système TPM du véhicule : contactez un concessionnaire Porsche.
- ▶ Lors du changement d'une roue, contrôlez l'état de charge de la batterie des capteurs de pression des pneus : consultez un atelier spécialisé. Porsche recommande de faire exécuter ces opérations par un concessionnaire Porsche, car celui-ci dispose du personnel d'atelier formé tout spécialement, ainsi que des pièces détachées et outils nécessaires.

- ▶ Reportez-vous au chapitre « Caractéristiques techniques » à la page 339.



### Information

Le changement des pneumatiques sur un seul essieu crée un écart dans le degré d'usure entre les essieux et cela peut provoquer une modification sensible du comportement routier auquel vous étiez jusqu'alors habitué. Cet avertissement s'applique notamment au changement des pneumatiques sur l'essieu arrière. Cet effet se réduit cependant au fur et à mesure que le kilométrage des pneumatiques augmente.

## Contrôle et remplacement des valves et des capuchons de valve

- ▶ N'utilisez que des valves de pneumatiques Porsche d'origine pour le système de contrôle de la pression des pneumatiques (TPM).
- ▶ Contrôlez les valves à chaque changement de pneumatique et remplacez-les le cas échéant. Porsche recommande de faire exécuter ces opérations par un concessionnaire Porsche, car celui-ci dispose du personnel d'atelier formé tout spécialement, ainsi que des pièces détachées et outils nécessaires.

Sans capuchons de valve, les valves ne sont protégées ni contre la poussière, ni contre la saleté et peuvent donc perdre leur étanchéité.

- ▶ Afin de protéger les obus de valves contre les salissures à l'aide de capuchons, vissez toujours correctement les capuchons de valve. Des obus de valves encrassés provoquent une perte d'air.
- ▶ Remplacez immédiatement les capuchons de valve manquants.
- ▶ Utilisez exclusivement des capuchons de valves en plastique.

## Utilisation de pneumatiques hiver

### AVERTISSEMENT

Dépassement de la vitesse maximale autorisée

Le dépassement de la vitesse maximale autorisée peut entraîner l'éclatement des pneumatiques.

- ▶ Respectez la vitesse maximale autorisée du pneumatique.
  - ▶ Ne montez les pneumatiques hiver présentant une vitesse maximale autorisée inférieure à la vitesse maximale du véhicule que s'ils portent, selon les pays, sur le flanc la mention M+S ou un symbole de flocon de neige. Respectez la législation spécifique en vigueur dans votre pays.
  - ▶ Apposez l'étiquette autocollante rappelant la vitesse maximale autorisée dans le champ visuel du conducteur. Respectez la législation spécifique en vigueur dans votre pays.
  - ▶ Réglez la vitesse maximale autorisée comme limite de vitesse.
- 
- ▶ Montez les pneumatiques hiver en temps opportun avant l'hiver.
  - ▶ Utilisez exclusivement des marques de pneumatiques testées et préconisées par Porsche.
  - ▶ Avant de monter des pneumatiques neufs, renseignez-vous sur l'état des homologations pour votre véhicule. Contactez un concessionnaire Porsche.

### Information

En cas de températures faibles, lorsque vous effectuez une manœuvre de stationnement ou que vous accélérez en sortie de virage sur chaussée sèche et humide, les pneumatiques peuvent crisser.

À des températures inférieures à 7 °C, les caractéristiques routières et le confort des pneus été se détériorent. Porsche recommande ainsi d'équiper le véhicule de pneus hiver lorsque la température est inférieure à 7 °C.

En cas de température extrêmement basse inférieure à -15 °C, des dommages durables sur les pneumatiques été ne sont pas à exclure.

Les pneumatiques hiver perdent leur efficacité dès que la profondeur des sculptures est inférieure à 4 mm.

## Utilisation des chaînes à neige

Le montage de chaînes à neige n'est possible que sur l'essieu arrière et uniquement dans le cadre des combinaisons pneumatiques/jantes citées dans les caractéristiques techniques et marquées pour l'utilisation de chaînes à neige.

- ▶ N'utilisez que les chaînes à neige homologuées par Porsche afin de garantir un espace libre suffisant entre passage de roue et chaîne.
- ▶ Avant de monter les chaînes, enlevez les dépôts de neige et de glace qui se trouvent dans les passages de roue.
- ▶ Respectez les différentes législations nationales concernant la vitesse maximale.

## Contrôle des sculptures des pneumatiques

La plupart des pneumatiques disposent de témoins d'usure intégrés au milieu de la bande de roulement.

Ces témoins d'usure se trouvent dans les sculptures principales et indiquent la profondeur de sculpture minimale de 1,6 mm.

- ▶ Contrôlez régulièrement les sculptures, surtout avant et après un long trajet.

## Mesure de la profondeur des sculptures du pneu

- ▶ Positionnez une jauge de profondeur ou un pied à coulisse du commerce dans la bande de roulement et mesurez la profondeur des sculptures du pneumatique.

### Information

Une usure irrégulière des pneumatiques indique un défaut au niveau du véhicule :

- ▶ Consultez un atelier spécialisé. Porsche recommande de faire exécuter ces opérations par un concessionnaire Porsche, car celui-ci dispose du personnel d'atelier formé tout spécialement ainsi que des pièces détachées et outils nécessaires.

## Entreposage des roues

Les pneumatiques ne doivent **pas** avoir plus de 6 ans. Les adjuvants chimiques qui assurent l'élasticité du caoutchouc du pneumatique perdent de leur efficacité au fil du temps et le caoutchouc se fendille. Le code DOT qui figure sur la face latérale permet de déterminer l'âge du pneumatique. Si les quatre derniers chiffres sont par exemple 3016, le pneumatique a été fabriqué la 30e semaine de 2016.

- ▶ Conservez toujours les roues dans un endroit frais, sec et à l'abri de la lumière. Les

A  
B  
C  
D  
E  
F  
G  
H  
I  
J  
K  
L  
M  
N  
O  
P  
Q  
R  
S  
T  
U  
V  
W  
X  
Y  
Z

pneumatiques, sans leur jante, doivent être entreposés debout.

- ▶ Les pneumatiques été et les véhicules équipés de pneumatiques été ne doivent pas être entreposés ou stationnés dans un lieu où la température ambiante est inférieure à -15 °C.
- ▶ Évitez de les mettre en contact avec de l'essence, de l'huile ou de la graisse.

## Équilibrage des roues

Faites équilibrer les roues de façon préventive au printemps (pneumatiques d'été) et avant l'hiver (pneumatiques M+S).

- ▶ Consultez un atelier spécialisé. Porsche recommande de faire exécuter ces opérations par un concessionnaire Porsche, car celui-ci dispose du personnel d'atelier formé tout spécialement, ainsi que des pièces détachées et outils nécessaires.

## Remplacement d'une roue

**⚠ AVERTISSEMENT** Interventions sous le véhicule

Le véhicule peut glisser hors du cric.

- ▶ Veillez à ce que personne ne se trouve dans le véhicule lors du levage du véhicule ou du changement de roue.
- ▶ Ne soulevez le véhicule qu'au niveau des emplacements prévus à cet effet situés dans le plancher du véhicule.
- ▶ Ne soulevez jamais le véhicule dans des montées, des descentes et des endroits présentant des déclivités.
- ▶ Utilisez le cric uniquement pour lever le véhicule et changer une roue.
- ▶ Lors de travaux réalisés sous le véhicule, faites toujours reposer le véhicule sur des chandelles stables.

### **i** Information

L'outillage nécessaire au changement de roue (p. ex. cric, clé démonte-roue, auxiliaires de montage, etc.) ne fait pas partie de l'équipement de série du véhicule.

- ▶ Pour de plus amples informations sur l'outillage nécessaire : Contactez un concessionnaire Porsche.

### **i** Information

Les dimensions des pneumatiques et des jantes sont différentes sur les deux essieux. Lors du démontage des roues, repérez leur sens de rotation et leur position et effectuez le montage selon ce repérage.

- ▶ Utilisez uniquement des jantes et des pneumatiques présentant les dimensions homologuées sur l'essieu correspondant.
- ▶ Tenez compte des documentations du véhicule ou du chapitre « Caractéristiques techniques » de ce manuel.

## Entretien des surfaces de contact des roues

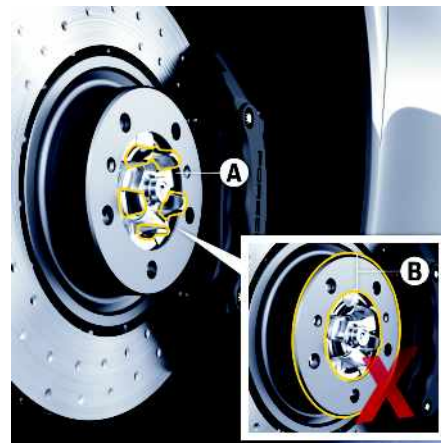

Fig. 126 : Surfaces de contact des roues

## AVIS

Risque de détérioration de la roue et de la surface de contact de roue.

- ▶ La surface de contact **B** au niveau du disque de frein, du moyeu et de la roue ne doit **jamais** être lubrifiée.
- ▶ Graissez uniquement les zones **A**. Lubrifiez très légèrement ces surfaces en appliquant de l'Optimoly® TA : veuillez vous adresser à un concessionnaire Porsche. N'utilisez aucune autre graisse ni aucune autre pâte.

## Entretien des vis de roue

- ▶ Nettoyez les vis de roue avant chaque montage.
- ▶ Ne graissez pas les vis de roue.
- ▶ Remplacez les vis de roue endommagées. Utilisez exclusivement les vis de roue Porsche d'origine, spécialement conçues pour ce type de véhicule, ou des vis de qualité équivalente et fabriquées conformément aux spécifications et exigences de production de Porsche.
- ▶ **Serrez les vis de roue à un couple de 160 Nm.**
- ▶ N'utilisez pas d'outils réglables mécaniquement, comme les visseuses à percussion.

## Utilisation des vis de roue antivol



Fig. 127 : Adaptateur pour vis de roue antivol

L'adaptateur pour les vis de roue antivol se trouve dans l'outillage de bord.

- ▶ Pour le desserrage et le serrage des vis avec sécurité antivol, l'adaptateur doit être placé entre la vis de roue et la clé démonte-roue.
- ▶ Lors de la mise en place de l'adaptateur, veillez à ce qu'il s'enclenche complètement dans la denture de la vis.

## Changement d'une roue

## Préparation du véhicule

1. Activez le verrou de parking de la boîte de vitesses à l'aide de la touche P sur le levier sélecteur.
2. Activez le frein de parking électrique.
3. Coupez le contact.
4. Empêchez le véhicule de rouler, p. ex. en mettant

des cales sous les roues du côté opposé à la roue endommagée.

5. Desserrez légèrement les vis ou les écrous de la roue à changer.
6. Ne soulevez le véhicule qu'au niveau des emplacements prévus à cet effet.
  - ▷ Reportez-vous au chapitre « Cric et pont élévateur » à la page 119.
7. Levez le véhicule jusqu'à ce que la roue ne touche plus terre.

## Changement de la roue



Fig. 128 : Vissage d'un auxiliaire de montage sur les véhicules sans PCCB



Fig. 129 : Vissage de deux auxiliaires de montage sur les véhicules avec PCCB

1. Sur les véhicules sans PCCB : retirez une vis de roue et vissez un auxiliaire de montage.  
- ou -
1. Pour les véhicules avec PCCB : retirez deux vis de roue et vissez deux auxiliaires de montage **A** et **B**.

**AVIS**

Un changement de roue inadéquat peut endommager les disques de frein, en particulier sur les véhicules avec PCCB.

- ▶ Lors du changement de roue, vissez les auxiliaires de montage.

2. Dévissez les autres vis de la roue.
  - ▶ Reportez-vous au chapitre « Entretien des vis de roue » à la page 203.
3. Retirez la roue.

- ▶ Reportez-vous au chapitre « Entretien des surfaces de contact des roues » à la page 202.
4. Montez la nouvelle roue.
  5. Posez les vis de roue et serrez-les légèrement en diagonale.
  6. Retirez les auxiliaires de montage, vissez les vis de roue restantes. Ne serrez d'abord que légèrement les vis en diagonale, de façon à ce que la roue se centre correctement.
  7. Gonflez le pneumatique le cas échéant.
  8. Faites complètement descendre le véhicule et retirez le cric.
  9. Bloquez les vis en diagonale. N'utilisez pas d'outils réglables mécaniquement, comme les visseuses à percussion.
- 10. Après le changement de roue, contrôlez immédiatement le couple de serrage des vis de roue prescrit (160 Nm) avec une clé dynamométrique.**
11. Actualisez les réglages des pneus du système de contrôle de la pression des pneumatiques (TPM).
    - ▶ Reportez-vous au chapitre « Réglage du système de contrôle de la pression des pneus (TPM) dans le PCM » à la page 197.

### Remplacement d'une roue à fixation centrale

**AVERTISSEMENT**

Particularités de la fixation centrale

Le changement d'une roue avec fixation centrale est très différent du changement d'une roue avec un assemblage boulonné standard.

Un changement de roue mal effectué ou l'utilisation d'outils inadaptés peut entraîner des dégâts ou des dysfonctionnements, y compris le desserrage de la

roue.

- ▶ Lors d'un changement de roue, respectez strictement la procédure décrite ci-après.
- ▶ Utilisez uniquement la douille d'origine pour desserrer et serrer la vis centrale.
- ▶ Utilisez la clé dynamométrique adéquate, capable d'appliquer un couple de serrage de 600 Nm à une tolérance maximale 15 %.

**AVERTISSEMENT**

Interventions sous le véhicule

En raison des forces élevées exercées lors du montage, le véhicule peut rouler et glisser du cric.

- ▶ Dans la mesure du possible, utilisez toujours un pont élévateur.
- ▶ Calez le véhicule pour l'empêcher de rouler.
- ▶ Veillez à ce que personne ne se trouve dans le véhicule lors du levage du véhicule ou du changement de roue.
- ▶ Ne soulevez le véhicule qu'au niveau des emplacements prévus à cet effet situés dans le plancher du véhicule.
- ▶ Ne soulevez jamais le véhicule dans des montées, des descentes et des endroits présentant des déclivités.

**AVERTISSEMENT**

Vissage inapproprié en cas d'utilisation de composants et de roues non homologués

Un dimensionnement inapproprié ou des dimensions de composants erronées au niveau du moyeu de roues avec accessoires peuvent casser ou détériorer des composants. Les élargisseurs de voie supplémentaires affectent le fonctionnement global de la

fixation de roue.

- ▶ Utilisez exclusivement des composants homologués par Porsche.
- ▶ N'utilisez **en aucun cas** d'élargisseurs de voie.

#### AVIS

Les coups violents d'une clé à chocs endommagent la vis centrale et la protection anti-perte.

Le bras de support d'une visseuse sans fil peut endommager les jantes.

Lorsque vous utilisez une visseuse sans fil sans bras de support, le couple élevé ne peut être maintenu et il y a un risque d'inclinaison.

- ▶ N'utilisez **pas** de visseuse à percussion.
- ▶ N'utilisez **pas** de visseuse sans fil.

#### AVIS

La roue ne doit pas reposer au sol pendant le boulonnage et doit tourner complètement librement. Sinon, le poids du véhicule entraîne une tension et un déséquilibre dans l'assemblage boulonné.

- ▶ Pendant le montage, assurez-vous que le véhicule ne repose pas sur la roue à poser.
- ▶ Utilisez uniquement une clé dynamométrique appropriée.

### **i** Information

L'outillage et les graisses nécessaires au changement de roue (p. ex. cric, clé dynamométrique, pâte d'aluminium, etc.) ne font pas partie de l'équipement de série du véhicule.

Pour en savoir plus : veuillez vous adresser à un concessionnaire Porsche.

### **i** Information

Les dimensions des pneumatiques et des jantes sont différentes sur les deux essieux.

Lors du démontage des roues, repérez leur sens de rotation et leur position, puis effectuez le montage selon leur repérage.

- ▶ Utilisez uniquement des jantes et des pneumatiques présentant les dimensions homologuées sur l'essieu correspondant.

### Préparation de la roue

La fixation centrale de Porsche est un système global coordonné composé de :

- Roue
- Vis centrale avec protection anti-perte
- Disque de frein
- Boulon de roue
- Moyeu de roue
- Bouchon obturateur

Confiez le changement de roue à un atelier spécialisé qualifié. Porsche recommande de faire exécuter ces opérations par un concessionnaire Porsche, car celui-ci dispose du personnel d'atelier formé tout spécialement, ainsi que des pièces détachées et outils nécessaires.

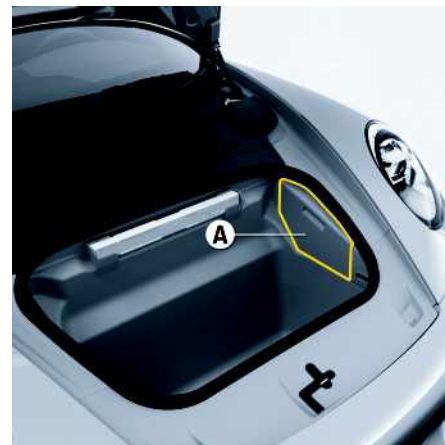

Fig. 130 : Douille dans le coffre à bagages

1. Ouvrez le coffre à bagages puis le cache en plastique **A**.
2. Sortez la douille. La vis centrale ne doit être retirée qu'avec cette douille d'origine. Laissez toujours la douille dans le coffre afin de l'avoir à disposition en cas de problème.

A  
B  
C  
D  
E  
F  
G  
H  
I  
J  
K  
L  
M  
N  
O  
P  
Q  
R  
S  
T  
U  
V  
W  
X  
Y  
Z



Fig. 131 : Douille avec auxiliaire

Dans la douille se trouve l'auxiliaire **C** permettant de retirer le bouchon obturateur. Retirez-le de l'outil carré et replacez-le ultérieurement à cet emplacement.

**AVIS**

Le bouchon obturateur risque d'être rayé par manque de précaution au démontage.

- Faites preuve de précaution lors de la dépose du bouchon obturateur.

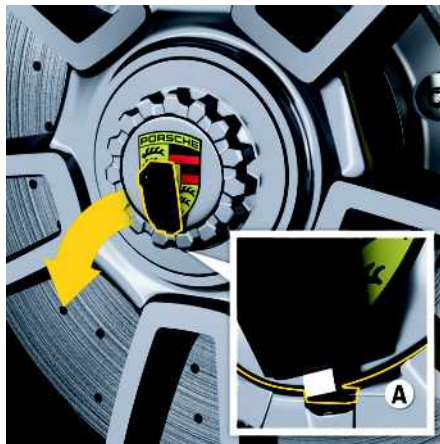

Fig. 132 : Extraction du bouchon obturateur à l'aide de l'outil auxiliaire

3. Dégagez avec précaution le bouchon obturateur de son logement, à l'aide de l'outil auxiliaire. Pour ce faire, introduisez profondément sa languette métallique dans l'encoche d'ouverture **A** au niveau de la vis centrale. Rebasculez l'auxiliaire de plus de 90° en arrière.

**Préparation du véhicule**

1. **Véhicules avec boîte PDK** : activez le verrou de parking de la boîte de vitesses à l'aide de la touche P sur le levier sélecteur.  
- ou -

**Véhicules avec boîte mécanique** : mettez le levier de vitesses au point mort.

2. Activez le frein de parking électrique.
3. Coupez le contact.
4. Retirez la clé du véhicule.
5. Empêchez le véhicule de rouler, par exemple en plaçant des cales sous les roues du côté diagonalement opposé à la roue endommagée.
6. Ne soulevez le véhicule qu'au niveau des emplacements prévus à cet effet.
  - Reportez-vous au chapitre « Cric et pont élévateur » à la page 119.
7. Levez le véhicule jusqu'à ce que la roue ne touche plus du tout terre. N'abaissez pas le véhicule avant la fin du montage.

**Démontage de la roue**

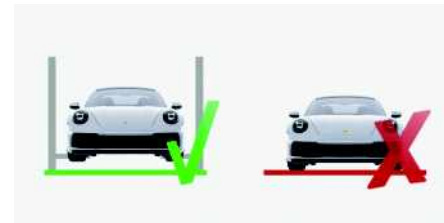

Fig. 133 : Véhicule levé

- Pendant le montage, assurez-vous que le véhicule ne repose pas sur la roue à poser.



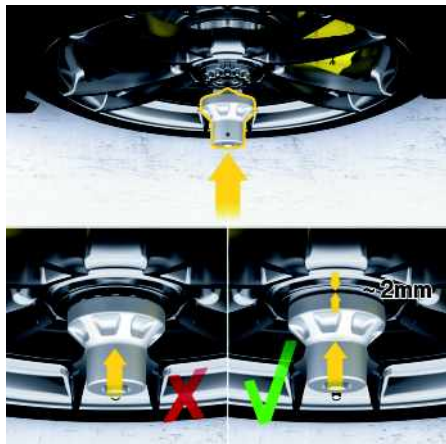

Fig. 134 : Mise en place de la douille

1. Mettez en place la douille et enfoncez-la contre une faible résistance.  
La douille s'engage de manière audible. Cela permet d'ouvrir la protection anti-perte de la vis centrale.

## **i** Information

### Si la douille ne peut pas être montée :

Après une très longue période d'utilisation ou une forte sollicitation, l'axe de sécurité **A** peut se bloquer.



Fig. 135 : Desserrage de l'axe de sécurité

- ▶ Dans ce cas, desserrez l'axe de sécurité **A** avec un outil auxiliaire adapté p. ex. une fine tige ronde, avec un léger coup de marteau en caoutchouc.
2. Insérez dans la douille la clé dynamométrique ou un long levier (longueur idéale 1,2 m à 1,5 m) avec un raccord carré de 1 pouce.
  3. Une **deuxième personne** doit appuyer fortement sur la pédale de frein pour bloquer la roue. Les forces de rotation ne peuvent pas être maintenues par le seul frein de parking ou la seule boîte de vitesses.

**⚠ AVERTISSEMENT** Desserrage brusque de la vis centrale

Le desserrage de la vis centrale demande un couple de desserrage très élevé. Le couple de desserrage peut être beaucoup plus élevé que le couple de serrage. Le desserrage de la vis peut se faire par à-coups.

Une douille mal insérée peut glisser et causer des blessures.

- ▶ Veillez à conserver un espace libre suffisant entre le levier de l'outil, les personnes et les pièces du véhicule.
- ▶ Lors du desserrage de la vis centrale, veillez à ce que la douille reste complètement insérée et ne se décale pas.

## AVIS

L'ouverture de la fixation centrale avec une douille mal enfoncée peut endommager la protection anti-perte.

- ▶ Lors du desserrage de la vis centrale, veillez à ce que la douille reste complètement insérée et ne se décale pas.
- ▶ Respectez le sens de rotation.
- ▶ Maintenez bien le volant lors du desserrage des roues avant.





Fig. 136 : Dévissage de la vis centrale

4. Serrez la vis centrale en forçant puis desserrez-la complètement. La douille doit rester complètement enfoncée jusqu'au dernier moment.
5. Placez la vis centrale avec la face visible vers le haut, à l'abri de l'eau, de la poussière, de la saleté, etc.

## AVIS

Risque d'endommagement des disques de frein sur les véhicules avec Porsche Ceramic Composite Brake (PCCB).

- ▶ Ne placez pas la roue sur le disque de frein PCCB lorsque vous le retirez.
- ▶ Utilisez l'auxiliaire de montage de PCCB.

6. Retirez la roue avec précaution.

## Préparation du montage de roue

Avant le montage d'une roue, les composants concernés doivent être nettoyés, contrôlés et

partiellement graissés. Consultez un atelier spécialisé. Porsche recommande de faire exécuter ces opérations par un concessionnaire Porsche, car celui-ci dispose du personnel d'atelier formé tout spécialement, ainsi que des pièces détachées et outils nécessaires.

## Contrôle de la vis centrale

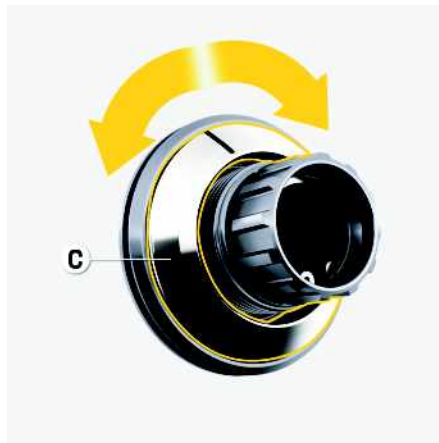

Fig. 137 : Contrôle de la bague conique

- ▶ La bague conique **C** doit tourner facilement dans la vis centrale sans forte résistance ou à-coups. Si la rotation s'avère presque impossible, re-graissez l'intérieur de la vis centrale. Consultez un atelier spécialisé. Porsche recommande de faire exécuter ces opérations par un concessionnaire Porsche, car celui-ci dispose du personnel d'atelier formé tout spécialement, ainsi que des pièces détachées et outils nécessaires.



Fig. 138 : Contrôle de la protection anti-perte

- ▶ La protection anti-perte **D** doit tourner dans le sens des aiguilles d'une montre. Elle s'enclenche comme un verrou de coffre-fort.
- ▶ La protection anti-perte **D** ne doit pas tourner dans le sens inverse des aiguilles d'une montre. Un déclic irrégulier, un verrouillage retardé, un saut ou un blocage indiquent que la protection anti-perte a été endommagée. N'utilisez en aucun cas cette vis centrale.



Fig. 139 : Contrôle de l'axe de sécurité

- ▶ Enfoncez l'axe de sécurité **E** d'environ un centimètre dans la vis. Lorsqu'il est relâché, l'axe doit se remettre en place. Un blocage indique une détérioration de la protection anti-perte. N'utilisez en aucun cas la vis centrale et la protection anti-perte.

## Montage de la roue



Fig. 140 : Installation de la roue sur le moyeu de roue

### AVIS

Risque d'endommagement des disques de frein sur les véhicules avec Porsche Ceramic Composite Brake (PCCB).

- ▶ Ne placez pas la roue sur le disque de frein PCCB lorsque vous la montez sur le moyeu de roue.
- ▶ Utilisez l'auxiliaire de montage de PCCB.

1. Poussez la roue sur le moyeu avec précaution et sans l'incliner. Enfilez la roue dans les boulons de la roue en la tournant légèrement et poussez-la contre le disque de frein.

## Graissage des surfaces suivantes à chaque montage de roue

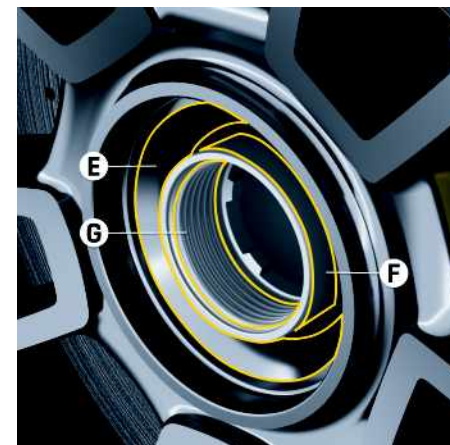

Fig. 141 : Graissage de composants

2. Essuyez l'ancienne graisse et la saleté sur la surface conique **E** de la roue et sur la face extérieure avant **F** du moyeu. Appliquez ensuite une fine couche de pâte d'aluminium. Cela permet à l'assemblage vissé de mieux glisser dans son siège.
3. Le filetage **G** du moyeu de roue doit être bien graissé. Pour ce faire, regraissez chaque assemblage vissé avec de la graisse d'aluminium. N'enlevez pas l'ancienne graisse. Toutes les pièces et surfaces de contact doivent être exemptes de graisse.
  - ▶ Utilisez exclusivement la graisse d'aluminium homologuée par Porsche.



Fig. 142 : Vissage de la vis centrale

4. Insérez la vis centrale dans le moyeu et serrez-la à la main.

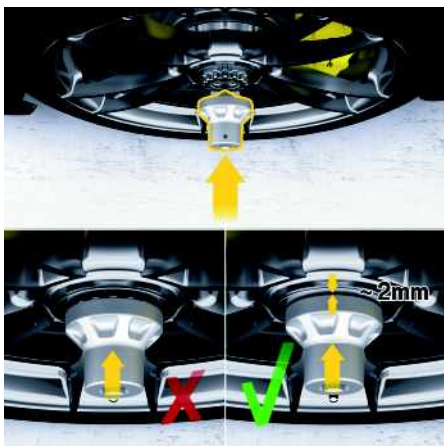

Fig. 143 : Mise en place de la douille

5. Mettez en place la douille et enfoncez-la contre une faible résistance.

La douille s'engage de manière audible. Cela permet d'ouvrir la protection anti-perte de la vis centrale.

6. Insérez la clé dynamométrique dans la douille avec un raccord carré de 1 pouce.

7. Une **deuxième personne** doit appuyer fortement sur la pédale de frein pour bloquer la roue. Les forces de rotation ne peuvent pas être maintenues par le seul frein de parking ou la seule boîte de vitesses.

► Maintenez bien le volant lors du serrage des roues avant.

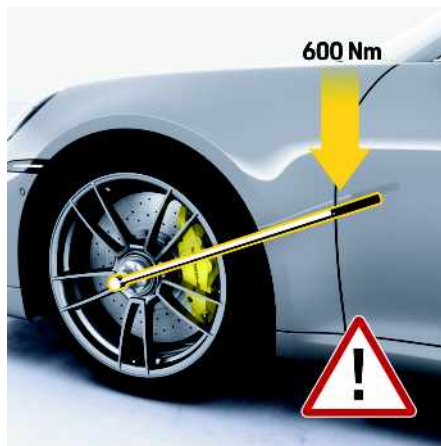

Fig. 144 : Serrage de la vis centrale

8. Serrez la vis centrale à **600 Nm**.

**i** Information

Si le **moyeu de roue**, le **disque de frein**, le **boulon de roue**, la **roue** ou la **vis centrale** a été **remplacé**, la vis centrale doit être serrée **2 fois**.

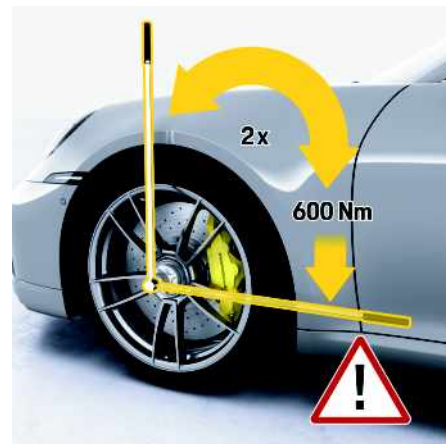

Fig. 145 : Utilisation de pièces neuves

1. Serrez la vis centrale à **600 Nm**.
2. Desserrez la vis centrale de nouveau d'un **quart** de tour.
3. Resserrez la vis centrale à **600 Nm**.

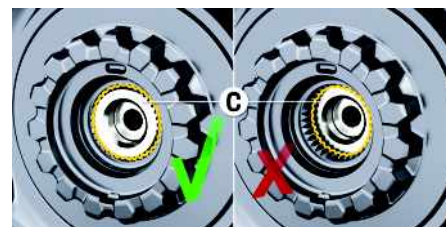

Fig. 146 : Contrôle du positionnement de l'axe de sécurité

4. Assurez-vous que l'axe de sécurité **C** se trouve à l'avant au niveau du chanfrein de la denture.
5. Abaissez complètement le véhicule.

### **i** Information

Il n'est **pas** nécessaire de resserrer la vis centrale après avoir parcouru 50 km par exemple.



Fig. 147 : Montage du bouchon obturateur

6. Graissez légèrement la bague de caoutchouc du bouchon obturateur. Cela facilite le montage et le démontage ultérieur.
7. Placez le bouchon obturateur dans la vis centrale de sorte que l'ergot de positionnement soit dirigé vers l'encoche de la vis. Enfoncez ensuite le cache dans son logement.

**Ne conduisez pas sans bouchon obturateur.** Sinon, de l'eau et des impuretés pourraient s'infiltrer et perturber le fonctionnement de la protection anti-perte.

### **i** Information

- ▶ Actualisez les réglages des pneus du système de contrôle de la pression des pneumatiques (TPM) après le changement d'une roue.

## Fixation d'urgence de la vis centrale

**⚠ AVERTISSEMENT** Vissage insuffisant de la vis centrale

Le fait de rouler avec une vis centrale mal vissée peut entraîner des accidents.

- ▶ Évitez les fortes accélérations et la conduite sur routes sinueuses.
- ▶ Ne roulez pas à plus de 80 km/h.
- ▶ La fixation d'urgence ne doit en aucun cas être utilisée pour la conduite sur circuit.

Si vous avez crevé et que vous ne disposez **pas** d'une clé dynamométrique adéquate, permettant d'appliquer le couple de serrage élevé de 600 Nm nécessaire pour la vis centrale, réalisez une fixation d'urgence de la vis centrale.

- Long levier (environ 1 m) avec adaptateur de 1 pouce.
- Clé dynamométrique électronique de 100 Nm avec adaptateur de 1 pouce.
- ▶ Changez la roue.
  - ▷ Reportez-vous au chapitre « Remplacement d'une roue à fixation centrale » à la page 204.
- ▶ Pendant le montage, assurez-vous que le véhicule ne repose pas sur la roue à poser.

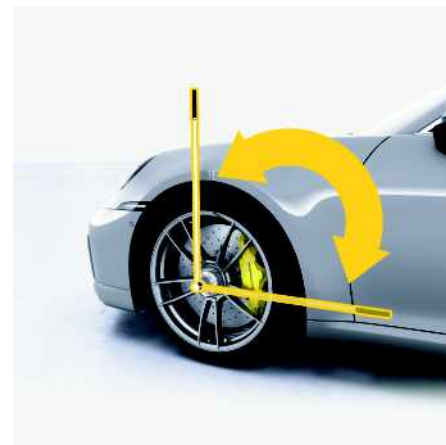

Fig. 148 : Serrage et redesserrage de la vis centrale

1. Serrez la vis centrale en forçant à l'aide d'un long levier, puis desserrez-la de nouveau d'un quart de tour.



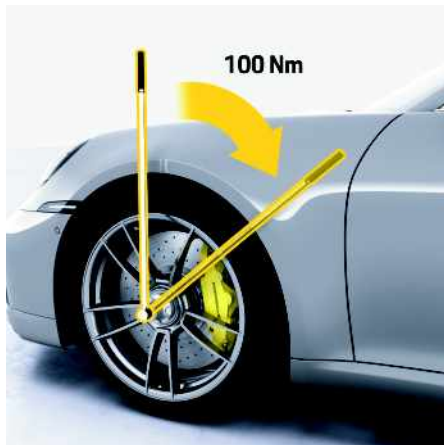

Fig. 149 : Serrage de la vis centrale

2. À l'aide d'une clé dynamométrique adaptée, serrez la vis centrale à **100 Nm**.



Fig. 150 : Repères sur la vis centrale

La vis centrale porte les repères ■ et ■.

- ▶ Tracez un trait sur la roue en face du repère ■.



Fig. 151 : Serrage de la vis centrale

3. Serrez encore la vis centrale à l'aide du long levier, jusqu'à ce que le repère ■STOP du cache s'aligne avec le trait. La vis est alors serrée de manière suffisamment sûre.
4. Effectuez les opérations de contrôle de l'axe de sécurité et de montage du cache-moyeu.
  - ▶ Reportez-vous au chapitre « Montage de la roue » à la page 209.
  - ▶ Demandez très vite à un atelier spécialisé qualifié de desserrer à nouveau la vis centrale, puis de la resserrer au couple de serrage prescrit de **600 Nm** à l'aide d'une clé dynamométrique adaptée.
 

Porsche recommande de faire exécuter ces opérations par un concessionnaire Porsche, car celui-ci dispose du personnel d'atelier formé tout spécialement, ainsi que des pièces détachées et outils nécessaires.

## Circulation sur circuit (p. ex. école de pilotage, compétitions automobiles)

Par rapport à l'utilisation sur route, les contraintes sur les véhicules sont disproportionnellement plus élevées sur circuit.

Pour rouler sur circuit, vous devez donc également observer et respecter les spécifications suivantes du système de fixation centrale.

**⚠ AVERTISSEMENT** Conduite sur circuit

L'absence de mesures d'inspection, d'entretien et de remplacement et la mauvaise exécution des instructions de montage peuvent entraîner la défaillance de composants et des accidents.

Cela est particulièrement vrai lorsque vous avez parcouru un grand nombre de kilomètres sur circuit.

- ▶ Assurez-vous que les outils sont en parfait état et que la clé dynamométrique fonctionne correctement.
  - ▶ Avant de conduire sur circuit, renseignez-vous sur les prescriptions actuelles et les consignes d'utilisation : contactez un concessionnaire Porsche.
- 
- ▶ Contrôlez le couple de serrage des vis centrales avant, le cas échéant pendant et après des trajets sur circuit.
  - ▶ Après un changement de roue, respectez strictement la procédure décrite.
    - ▶ Reportez-vous au chapitre « Remplacement d'une roue à fixation centrale » à la page 204.
  - ▶ Procédez au graissage décrit à chaque changement de roue. Les températures élevées provoquent une usure plus rapide de la graisse. Vous

pouvez aussi garder une deuxième vis graissée prête à l'emploi.

- ▶ Ne conduisez jamais avec une protection anti-perte défectueuse.
- ▶ Ne serrez jamais de roues avec la fixation d'urgence.
- ▶ Après chaque utilisation sur circuit, vérifiez l'usure et l'état de tous les composants de la fixation centrale tels que vis centrale, protection anti-perte, roue, moyeu de roue, boulon de roue et disque de frein et remplacez-les en cas de doute.
- ▶ Remplacez les composants des essieux fortement sollicités aux intervalles spécifiés par Porsche. Avant de rouler sur circuit, renseignez-vous sur les spécifications en vigueur.
- ▶ Vérifiez immédiatement d'autres pièces telles que les joints à rotule, les roulements en caoutchouc, etc., dont l'usure se manifeste notamment par un changement de comportement routier, et remplacez-les en cas de doute.

A  
B  
C  
D  
E  
F  
G  
H  
I  
J  
K  
L  
M  
N  
O  
P  
Q  
R  
S  
T  
U  
V  
W  
X  
Y  
Z

## Porsche Active Safe (Assistant d'avertissement et de freinage)

### Consignes générales de sécurité

**⚠ AVERTISSEMENT** Système restreint ou non disponible

Le système aide le conducteur dans les limites du système, mais ne peut pas empêcher un accident dans toutes les circonstances.

Vous seul êtes responsable d'actions de conduite mesurées pour éviter un accident.

- ▶ Conduisez avec une extrême vigilance.
- ▶ Tenez toujours compte des événements extérieurs et de l'environnement du véhicule.
- ▶ Soyez prêt à tout moment à reprendre le contrôle du véhicule lorsque le système n'est pas disponible ou ne fonctionne pas correctement.

### Fonctionnement

Dans certaines situations dangereuses, le Porsche Active Safe (PAS — Assistant d'avertissement et de freinage) peuvent déclencher des mesures de protection des occupants et des autres usagers de la route.

Porsche Active Safe comprend les fonctions suivantes<sup>1</sup>:

- Avertisseur de distance (selon l'équipement)
- Fonctions d'avertissement et de freinage
- Fonctions préventives de protection des occupants (selon l'équipement)

La caméra située derrière le pare-brise détecte l'environnement devant le véhicule. Une collision frontale imminente avec des usagers peut être détectée. Le système avertit dans ce cas le conducteur de manière visuelle, sonore et si nécessaire avec un à-coup au niveau du frein. Si besoin est, le système peut assister le freinage de la part du conducteur ou déclencher une décélération partielle ou totale pour réduire la vitesse de collision ou éventuellement éviter la collision.

#### Limites du système

Le système peut prévenir des risques de collision frontale dans les limites du système et déclencher des manœuvres de freinage<sup>1</sup> correspondantes. Les usagers et les situations dangereuses ne peuvent pas être détectées correctement et à temps dans tous les cas.

L'environnement latéral du véhicule et l'arrière ne sont pas surveillés.

Dans des situations de conduite complexes, le système risque d'avertir de manière inopportune et d'effectuer des interventions de freinage indésirables.

Le système est utilisable jusqu'à vitesse de marche et peut réagir à la présence de piétons ou de cyclistes jusqu'à une vitesse de 85 km/h. Il peut réagir à la présence de véhicules jusqu'à une vitesse de 250 km/h.

Le système n'a aucune réaction face aux animaux, aux véhicules traversant la route ou venant en sens inverse et aux objets tels que poteaux, clôtures, véhicules ferroviaires.

#### La fonction assistée n'est pas disponible :

- En marche arrière.
- En cas de feux stop défectueux.

- En cas d'anomalie du PSM et si le PSM est désactivé.
- En cas d'anomalie du calculateur d'airbag.

#### La fonction peut être réduit ou indisponible :

- Jusqu'à 10 secondes après avoir mis le contact.
- Des passagers n'ont pas bouclé leur ceinture.
- Dans les virages serrés.
- En présence d'objets réfléchissants, comme des glissières de sécurité ou lors de l'entrée dans un tunnel.
- En cas de forte pluie, de chute de neige ou de givre.
- En cas de dégâts sur le pare-brise.
- En cas d'encrassement du pare-brise.

## Activation et désactivation des avertissements du Porsche Active Safe

### AVIS

- ▶ Désactiver le Porsche Active Safe dans les situations suivantes :
  - Lors d'un remorquage.
  - Lors d'un trajet en dehors de la voie publique.
  - Lors du transport, par ex. sur un camion, un train ou un bateau.

### ▶ ASSIST ▶ Porsche Active Safe

Si le Porsche Active Safe est désactivé ou non disponible, un message s'affiche sur le combiné d'instruments.

1. Fonction non disponible dans certaines versions spécifiques au pays.

- ▶ Reportez-vous au chapitre « Combiné d'instruments » à la page 98.

Le Porsche Active Safe est activé automatiquement, une fois le contact mis.

## Avertisseur de distance

Si le Porsche Active Safe détecte un risque de sécurité parce que vous roulez trop près d'un autre véhicule, le conducteur est averti par un le message  sur le combiné d'instruments.<sup>1</sup>

La détection peut être réalisée dans une plage de vitesse d'env. 65 à 250 km/h.

### Réglage de l'avertisseur de distance

- ▶ ASSIST  ▶  ▶ Réglage du système d'assistance ▶ Porsche Active Safe

## Fonctions d'avertissement et de freinage

Les fonctions d'avertissement et de freinage peuvent être actives sur trois niveaux.

- Avertissement collision (visuel et acoustique)
- Avertissement d'urgence (à-coup de freinage)
- Freinage automatique et assistance au freinage

### Avertissement de collision



Fig. 152 : Avertissement de collision dans le combiné d'instruments

L'avertissement de collision avertit le conducteur via un signal sonore et un affichage sur le combiné d'instruments.

### Réglage de l'avertissement de collision

L'avertissement de collision peut être activé et dés-activé. De plus, le délai d'avertissement peut être réglé.

- ▶ ASSIST  ▶  ▶ Réglage du système d'assistance ▶ Porsche Active Safe

### Avertissement d'urgence

Si le conducteur ne réagit pas à l'avertissement de collision, un à-coup de freinage se produit en plus du

signal sonore et du message sur le combiné d'instruments.

Le système indique via cet à-coup de freinage le danger de collision grandissant.

Avec cet avertissement, il se peut que la collision ne puisse être évitée que dans la mesure où le conducteur fait une embardée ou freine brusquement.

### Freinage automatique et assistance au freinage<sup>1</sup>

Si le conducteur ne réagit pas à l'avertissement d'urgence ou ne freine pas suffisamment, l'assistant d'avertissement et de freinage peut assister le conducteur lors du freinage ou amener le véhicule à l'arrêt avec une intensité de freinage progressive-ment croissante.

Un signal sonore est également émis et un message s'affiche sur le combiné d'instruments.

Grâce à une diminution de la vitesse, les conséquences d'un accident potentiel peuvent être atténuées.

### Information

Les interventions automatiques sur le freinage peuvent être interrompues grâce aux mesures suivantes :

- ▶ Appuyez sur la pédale de frein
- ▶ Appuyez à fond sur la pédale d'accélérateur
- ▶ Braquez activement

1. Fonction non disponible dans certaines versions spécifiques au pays.



**i** Information

Une fois arrêté, le véhicule n'est pas immobilisé durablement par le système de freinage.

- ▶ Actionnez le frein et reprenez le contrôle du véhicule le cas échéant.

## Fonctions préventives de protection des occupants

### Optimisation du serrage des ceintures

Au début du trajet, les ceintures de sécurité des sièges avant sont serrées doucement une fois pour assurer une position de serrage optimale au niveau de l'occupant. La fonction s'active lorsqu'une vitesse d'environ 30 km/h est atteinte ou que les ceintures sont à nouveau bouclées.

### Préconditionnement des ceintures de sécurité et de l'habitacle

Si une situation risquant de provoquer un accident est détectée, l'assistant d'avertissement et de freinage est à même de déclencher des mesures de préparation à une éventuelle collision pour venir en soutien du système de protection passive des occupants. À cet effet, en fonction de la situation, les ceintures de sécurité avant sont pré-tendues de manière réversible, les vitres latérales sont ouvertes et selon l'équipement, le système de toit est fermé et les bandes latérales adaptatives des sièges avant sont gonflées.

Les mesures préventives de protection des occupants peuvent être activées dans les limites du système, aussi bien en cas de freinage d'urgence déclenché par le conducteur à partir d'une vitesse d'env. 30 km/h que par une intervention de freinage automatique déclenchée par le véhicule. Dès que le risque de collision détecté n'existe plus ou qu'un

mode de conduite stable est atteint, les mesures de préconditionnement sont stoppées et le serrage existant des ceintures est relâché.

### Limites du système

En cas d'activation répétée (p. ex. dans le cadre d'une formation à la sécurité en conduite), le serrage de la ceinture augmente de sorte qu'il n'est éventuellement plus possible de relâcher la tension de la ceinture de manière fiable. Dans ce cas, débouclez et rebouclez la ceinture ou désactivez le Porsche Active Safe.

Après un accident, le prétensionneur de ceinture peut être endommagé. Consultez un atelier spécialisé. Porsche recommande de faire exécuter ces opérations par un concessionnaire Porsche, car celui-ci dispose du personnel d'atelier formé tout spécialement, ainsi que des pièces détachées et outils nécessaires.

Les fonctions préventives de l'assistant d'avertissement et de freinage sont désactivées si la fonctionnalité du PSM est restreinte ou désactivée.

## Porsche Active Suspension Management (PASM)

Le Porsche Active Suspension Management (PASM) est un système de réglage actif des amortisseurs. Selon les conditions routières et l'état du trafic, le système d'amortissement variable sélectionne individuellement le tarage d'amortisseur adapté à chaque roue. La sécurité, l'agilité et le confort s'en trouvent optimisés.

Vous pouvez sélectionner 2 réglages de châssis à l'aide des touches :

- « Train de roulement Normal »
- « Train de roulement Sport »

En mode normal, le véhicule est dans une configuration sportive et confortable.

Le réglage du châssis « Train de roulement sport » offre des caractéristiques d'amortissement particulièrement sportives, p. ex. pour une utilisation sur circuit.

Outre la sélection manuelle du mode, le PASM adapte les caractéristiques d'amortissement vers le mode Sport ou Confort selon la situation de conduite.

### Sélection du mode PASM



Fig. 153 : Bouton du PASM dans la barre de boutons

1. Mettez le contact.
2. Appuyez (plusieurs fois) sur la touche .
  - La touche **ne s'allume pas en rouge** : « Train de roulement Normal » (Réglage par défaut).
  - La touche **s'allume en rouge** : sélection de « Train de roulement Sport ».

#### Information

Le dernier réglage du châssis sélectionné est conservé même lorsque vous coupez le contact.

#### Réaction au message d'avertissement

Les anomalies liées au PASM s'affichent dans le combiné d'instruments.

- ▷ Reportez-vous au chapitre « Warn- und Informationsmeldungen » à la page 168.

# Porsche Communication Management (PCM)

## Récapitulatif PCM

Ce récapitulatif ne se substitue pas aux descriptions détaillées que vous trouverez dans ce chapitre.

En particulier, il ne remplace pas les avertissements et les consignes de sécurité qui y figurent.









Fig. 154 : Bouton de réglage du volume et bouton rotatif de réglage



Fig. 155 : Zones de l'écran tactile

Ce que je veux	Ce que je dois faire	Où ?
<b>Activer le PCM</b>	<ul style="list-style-type: none"> <li>▶ Mettre le contact ou appuyer sur le bouton de réglage du volume <b>A</b>.</li> </ul>	–
<b>Désactiver le PCM</b>	<ul style="list-style-type: none"> <li>▶ Couper le contact ou appuyer sur le bouton de réglage du volume <b>A</b> plus longuement.</li> </ul>	–
<b>Régler le volume</b>	<ul style="list-style-type: none"> <li>▶ Tourner le bouton de réglage du volume <b>A</b>. Mise en sourdine : appuyer brièvement sur le bouton de réglage du volume <b>A</b>.</li> </ul>	–
<b>Utiliser le PCM</b>	<ul style="list-style-type: none"> <li>▶ Commander le PCM à l'aide du bouton rotatif de réglage <b>B</b>.</li> </ul>	▶ p. 221
<b>Ouvrir le menu principal et les sous-menus et utiliser les contenus</b>	<ul style="list-style-type: none"> <li>▶ Utiliser la zone de menu <b>C</b> et la zone d'interaction <b>E</b>.</li> </ul>	▶ p. 220
<b>Utiliser la fonction de recherche en fonction du contexte et les options, afficher les symboles de connexion et d'état, revenir en arrière</b>	<ul style="list-style-type: none"> <li>▶ Utiliser la zone d'état <b>D</b>.</li> </ul>	▶ p. 221

Ce que je veux	Ce que je dois faire	Où ?
<b>Afficher l'écran Home</b>	▶ Dans la zone d'état <b>D</b> , sélectionner 	▶ p. 220
<b>Afficher et utiliser le widget Info</b>	▶ Ouvrir et utiliser le widget Info <b>F</b> dans tous les menus.	▶ p. 221
<b>Configurer l'écran d'accueil / le widget Info</b>	▶  ▶ Options  ▶ <b>Configurer l'accueil/ Configurer le widget Info</b>	▶ p. 223
<b>Ouvrir l'assistant de configuration</b>	Au premier démarrage du PCM, l' <b>assistant de configuration</b> est affiché et vous guide à travers les étapes principales de la configuration du PCM. ▶ <b>SET</b>  ▶ <b>Assistant de configuration</b>	–
<b>Activer / Désactiver le mode privé</b>	▶ <b>SET</b>  ▶ <b>Porsche Connect</b> ▶ <b>Mode privé</b>	▶ p. 228
<b>Modifier les réglages du véhicule et du système</b>	▶ <b>CAR</b>  ▶ <b>CONTROL</b> 	▶ p. 255

## Écran tactile dans la planche de bord

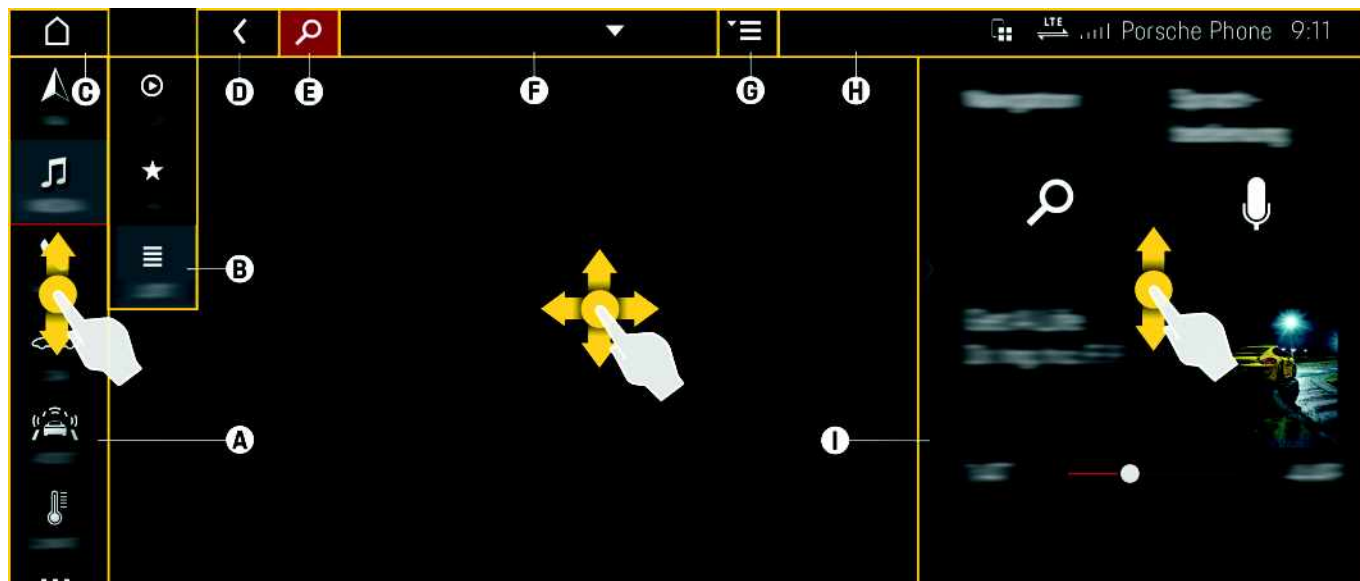

Fig. 156 : Commandes sur l'écran tactile de la planche de bord

### A – Menu principal

- ▷ Reportez-vous au chapitre « Affichage des menus » à la page 222.

### B – Sous-menu

Selon les réglages, le sous-menu disparaît et lorsque vous approchez une main de l'écran tactile, le sous-menu s'affiche.

- ▷ Reportez-vous au chapitre « Réglages du véhicule » à la page 255.

### C – Écran Home

Les fonctions réglées individuellement et en usine sont affichées.

Vous pouvez regrouper les contenus issus de différentes catégories individuellement, en vignettes. Une vignette comprend soit un accès direct au menu correspondant, soit une fonction avec accès direct. Il est possible de configurer des dispositions différentes. Reportez-vous au chapitre « Écran d'accueil et widget Info » à la page 223.

### D – Retour

### E – Recherche en fonction du contexte

### F – En-tête avec sélection rapide

P. ex. affichage de la source multimédia souhaitée. Activez la sélection rapide en appuyant sur l'écran.

## G – Options et réglages les plus importants selon l'option de menu

## H – Symboles de connexion et d'état

P. ex. affichage de différentes fonctions, ainsi que de la température ou de l'heure. Activez la sélection rapide en appuyant sur l'écran.

## I – Widget Info

Après l'ouverture , les fonctions réglées individuellement et en usine sont affichées. Changez le widget Info par un balayage vertical.

Vous pouvez regrouper les contenus issus de différentes catégories individuellement, en vignettes. Une vignette comprend soit un accès direct au menu correspondant, soit une fonction avec accès direct. Il est possible de configurer des dispositions différentes. Reportez-vous au chapitre « Écran d'accueil et widget Info » à la page 223.

## Remarques importantes sur l'utilisation

Le Porsche Communication Management (PCM) est l'unité centrale de commande. Pour préserver la batterie du véhicule, le PCM se désactive automatiquement au bout de quelques minutes lorsque le contact a été coupé.

Pour des raisons de sécurité, certaines fonctions sont disponibles uniquement à l'arrêt.



**AVERTISSEMENT**

Réglage et utilisation pendant la conduite

Le réglage et l'utilisation du volant multifonction, du système d'infodivertissement, etc. pendant que vous conduisez peut détourner votre attention de la circulation. Cela peut conduire à la perte de contrôle du

véhicule.

- ▶ Pendant la conduite, n'utilisez ces composants que lorsque les conditions de circulation le permettent.
- ▶ En cas de doute, gardez le véhicule en sécurité et effectuez les commandes et réglages importants uniquement lorsque le véhicule est à l'arrêt.

## Utilisation de l'écran tactile

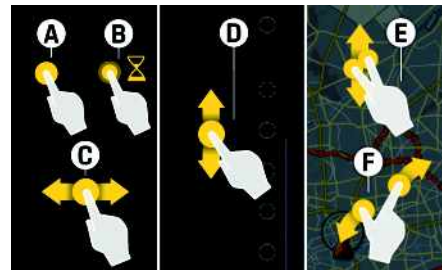

Fig. 157 : Utilisation de l'écran tactile

### A – Pression brève (sélection)

Appuyez brièvement sur l'écran tactile du bout du doigt. Exemple : pour sélectionner une fonction ou activer / désactiver une case à cocher.

### B – Pression longue (appui long)

Appuyez assez longuement sur l'écran tactile du bout du doigt. Exemple : pour enregistrer une station comme favori dans le menu principal Médias.

### C – Balayage horizontal

Passez le doigt horizontalement sur l'écran tactile. Exemple : pour faire défiler les favoris à l'horizontale.

### D – Balayage vertical (défilement et changement)

Passez un doigt verticalement sur l'écran tactile. Exemple : parcourir des listes manuellement ou changer de widget Info.

### E – Balayage vertical (changement)

Passez deux doigts verticalement sur l'écran tactile pour faire basculer la carte dans le menu principal Navigation.

### F – Zoom

Écartez ou rapprochez deux doigts. Double-cliquez du bout du doigt sur l'écran tactile pour agrandir la partie de l'image.

## Utilisation du PCM à l'aide du bouton rotatif de réglage et des touches



Fig. 158 : Utilisation du bouton rotatif de réglage

- ▶ Tournez le bouton rotatif de réglage **A** jusqu'à ce que la fonction souhaitée soit sélectionnée.
- ▶ Appuyez sur le bouton rotatif de réglage **A** pour activer la fonction sélectionnée.
- ▶ La touche  **B** vous permet de revenir à un niveau précédent.
- ▶ La touche **OPT C** permet d'ouvrir les options principales de chaque option de menu.

## Affichage des menus

### Sélection du menu principal

- ▶ Sélectionnez le menu correspondant sur l'écran tactile (p. ex. NAV ).

### Ouverture d'un sous-menu

- ▶ Sélectionnez l'option de menu sur l'écran tactile (p. ex. MAP .

### Accès aux réglages par option de menu

- ✓ Le menu souhaité est sélectionné.

- ▶ Sélectionnez Options . Les réglages ainsi que les fonctions supplémentaires du menu correspondant sont affichés.

## Affichage de l'heure ou de la température

- ▶ Sélectionnez dans l'en-tête l'heure  ou la température, afin d'ajuster l'affichage.

Concernant le réglage du PCM et de la luminosité de l'écran :

- ▶ Reportez-vous au chapitre « Réglages du véhicule » à la page 255.

## Saisie de texte et de caractères

Un champ de saisie apparaît dès qu'une saisie de texte ou de caractères est nécessaire, p. ex. lors de la saisie d'une destination de navigation ou d'un terme recherché.

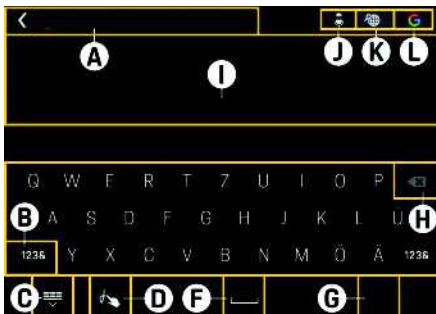

Fig. 159 : Clavier de l'écran tactile



- A Position actuelle du curseur
- B Basculement entre la saisie de lettres, de chiffres et de caractères spéciaux
- C Affichage et masquage du clavier
- D Saisie à main levée (saisie des lettres ou des caractères sur l'écran tactile)
- E Adaptation du clavier (disponible selon le pays)
- F Insertion d'une espace
- G Confirmation de la saisie
- H Suppression de la saisie
- I Liste de résultats
- J Saisie vocale
- K Recherche intégrée (recherche dans la mémoire du PCM et contenus en ligne)
- L Recherche en ligne (disponible selon le pays)

Pour saisir du texte et des caractères, vous disposez de différentes possibilités :

### Saisie à l'aide du clavier

1. Sélectionnez le champ de saisie. Le clavier de l'écran tactile s'affiche.
2. Saisissez le texte ou les caractères souhaités.
3. Pour saisir les accents, appuyez plus longtemps sur la touche de la lettre souhaitée. Une fenêtre avec les accents pour cette lettre apparaît.

## Saisie via le bouton rotatif de réglage

1. Tournez le bouton rotatif de réglage (fig. 158) jusqu'à ce que la lettre ou le caractère souhaité soit sélectionné.
2. Enfoncez le bouton rotatif de réglage pour valider la lettre ou le caractère souhaité.
3. Avec la touche , passez de la saisie de caractères à la liste de résultats.
4. Avec la touche , passez de la liste de résultats au champ de saisie.

## Saisie à main levée

La saisie à main levée dispose d'une reconnaissance des caractères manuscrits et permet d'écrire des textes et des caractères directement avec le doigt.



Fig. 160 : Saisie à main levée

1. Sélectionnez  pour ouvrir la saisie manuscrite.
2. Écrivez les caractères souhaités avec le doigt.
3. Pour saisir une espace, balayez l'écran avec votre doigt de la gauche vers la droite (langues de menu avec sens d'écriture de la droite vers la gauche : faites attention au sens d'écriture).
4. Pour effacer la saisie, balayez l'écran avec votre doigt de la droite vers la gauche (langues de menu avec sens d'écriture de la droite vers la gauche : faites attention au sens d'écriture).

## Saisie vocale

Il est également possible de saisir les textes et les chiffres à l'aide de la commande vocale (p. ex. pour composer un numéro de téléphone ou lors de la saisie d'une destination de navigation).

- ▷ Reportez-vous au chapitre « Commande vocale » à la page 108.

## Écran d'accueil et widget Info

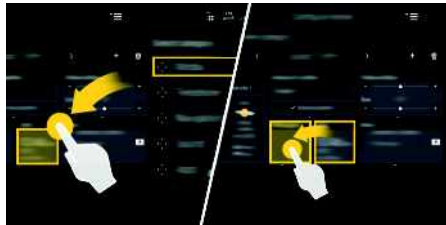

Fig. 161 : Configuration de l'écran d'accueil

### Configuration de l'écran d'accueil

1. ▶ Options ▶ **Configurer l'accueil**
2. Sélectionnez la catégorie souhaitée, maintenez-la et déplacez-la par glisser-déplacer dans une vignette de votre choix sur l'aperçu gauche.
3. Sélectionnez le contenu souhaité dans la vignette par balayage.
4. Pour supprimer une vignette de l'aperçu gauche, retirez-la par glisser-déplacer vers le haut ou remplacez-la par une autre.

Vous pouvez modifier la disposition de l'écran d'accueil sous **Changement disposition**.

### Information

Une vignette peut également être déplacée dans une autre vignette de votre choix (glisser-déplacer).

### Suppression de vignettes de l'écran d'accueil

- ▷ ▶ Options ▶ **Activer le mode de suppression**

### Configuration du widget Info

1. ▶ Options ▶ **Configurer le widget Info**
2. Sélectionnez la catégorie souhaitée, maintenez-la et déplacez-la par glisser-déplacer dans une vignette de votre choix sur l'aperçu gauche.
3. Sélectionnez le contenu souhaité dans la vignette par balayage.
4. Pour supprimer une vignette de l'aperçu gauche, retirez-la par glisser-déplacer vers le haut ou remplacez-la par une autre.

Vous pouvez modifier la disposition du widget Info sous **Changement disposition**.

### Information

Une vignette peut également être déplacée dans une autre vignette de votre choix (glisser-déplacer).

### Suppression de vignettes du widget Info

- ▷ ▶ Options ▶ **Configurer le widget Info** ▶ Options ▶ **Activer le mode de suppression**

## Ouverture du manuel d'utilisation dans le PCM

- ✓ Le véhicule est à l'arrêt.

▷ **CAR** ▶ **CONTROL** ▶ **Instruction**

## Remarques relatives aux interfaces et aux appareils externes connectés

- Si de nombreux fichiers, dossiers et listes de lecture sont disponibles sur un support de stockage, la durée de chargement lors du premier chargement des titres de supports multimédias peut s'avérer longue.
- Les fichiers audio sont automatiquement affichés lors de la lecture avec des informations supplémentaires enregistrées (p. ex. interprète, titre, couverture d'album). Si celles-ci ne sont pas disponibles sur le support multimédia correspondant, le système consulte une base de données disponible sur Internet. Néanmoins, il peut parfois arriver que certaines informations supplémentaires ne soient pas affichées.
- N'utilisez pas d'adaptateur, ni de rallonge USB. Ceux-ci entravent la fonctionnalité.
- Les concentrateurs USB ne sont pas pris en charge.
- Porsche décline toute responsabilité pour les fichiers ou les supports multimédias endommagés ou perdus.

Données techniques sur les supports et les formats de fichiers pris en charge :

- ▷ Reportez-vous au chapitre « Porsche Communication Management (PCM) » à la page 218.



## Interfaces

### Utilisation des interfaces dans l'accodoir



Fig. 162 : Interfaces dans l'accodoir avant

- A Lecteur de carte SIM
- B Lecteur de carte SD
- C Interfaces du USB (type A)

### Insertion et retrait d'une carte SIM

- ▷ Reportez-vous au chapitre « Utilisation du PCM avec une carte SIM externe pour téléphoner » à la page 316.

### Insertion d'une carte SD

#### AVIS

Risque de détérioration du PCM en cas d'utilisation inadaptée de cartes SD.

Si des cartes SD en plusieurs parties sont utilisées, la carte SD risque de tomber de l'adaptateur du fait de secousses et des morceaux de la carte pourraient rester coincés dans le lecteur de carte SD.

- ▶ Utilisez uniquement des cartes SD en une seule partie.

1. Insérez dans le lecteur de carte SD **B**, la carte SD



avec l'inscription tournée vers le haut, jusqu'à ce qu'elle s'enclenche.

2. Sous **MEDIA**  ▶ **PLAY**  ▶  (dans l'en-tête) sélectionnez la source multimédia souhaitée.

### Retrait d'une carte SD

- ▶ Appuyez sur la carte SD insérée et retirez-la.

### Branchement d'un appareil externe par USB

1. Ouvrez l'accodoir.
2. Branchez votre appareil externe (iPod, support de mémoire USB, p. ex.) à l'interface USB (type A) **A**.
3. Sous **MEDIA**  ▶ **PLAY**  ▶  (dans l'en-tête) sélectionnez la source multimédia souhaitée.
4. Réglez si nécessaire le volume de l'appareil externe et du PCM.

## Porsche Connect

Selon le modèle, le pays et l'équipement, différentes possibilités d'utilisation sont disponibles. Les contenus décrits ici ne sont donc pas tous disponibles sur tous les modèles, dans tous les pays et pour tous les équipements.

Selon les pays, la connexion de données peut être établie au moyen de la carte SIM intégrée, d'une carte SIM externe ou d'un point d'accès WiFi externe. La connexion de données actuellement active apparaît dans la barre d'état du PCM et dans le gestionnaire d'appareils.

- ▷ Reportez-vous au chapitre « Porsche Communication Management (PCM) » à la page 218.
- ▷ Reportez-vous au chapitre « Gestionnaire d'appareils » à la page 155.

### Établissement d'une connexion de données via la carte SIM intégrée (disponible selon le pays)

- ✓ **Aucune** carte SIM n'est insérée dans le lecteur de carte SIM.
- ✓ Le téléphone du PCM est activé (**SET**  ▶ **Porsche Connect** ▶ **Activer les fonctions du téléphone**).

Une fois le contact mis, la connexion de données est établie automatiquement.

### Information

Dans le cas où aucune connexion de données ne peut être établie, vérifiez les points suivants :

- Le téléphone du PCM est activé.
  - Le véhicule se trouve dans un environnement disposant d'une qualité de réseau suffisante (pas de zone morte).
- ▶ Le cas échéant, redémarrez le PCM.

### Affichage des paquets de données

#### ▶ **APPS** ▶ **Paquets de données**

Les informations relatives au paquet de données souscrit sont affichées en fonction du marché.

### Établissement d'une connexion de données à l'aide d'une carte SIM externe

Une carte SIM externe insérée désactive le fonctionnement de la carte SIM intégrée (disponible en fonction du pays). Cela peut engendrer des coûts supplémentaires pour la connexion de données (p. ex. pour l'itinérance des données).

#### AVIS

Si un adaptateur de carte SIM est utilisé, la carte SIM risque de tomber de l'adaptateur du fait de secousses et des morceaux de la carte pourraient rester coincés dans le lecteur.

- ▶ N'utilisez pas d'adaptateur pour cartes SIM.



Fig. 163 : Carte SIM dans l'accoudoir

- ✓ Le téléphone du PCM est activé (**SET**  ▶ **Porsche Connect** ▶ **Activer les fonctions du téléphone**).

1. Insérez la carte SIM externe **B** (mini SIM, dimensions : 25x15 mm). Il faut pour cela que le coin biseauté soit dirigé à gauche vers l'avant et que la puce soit orientée vers le bas.
2. Carte SIM **avec** PIN :
  - a. Saisissez le code PIN de la carte SIM externe et validez avec **OK**.
  - b. Sélectionnez **Enregistrer PIN**.
3. Validez la remarque concernant l'établissement de la connexion de données. La connexion de données est établie.
4. Pour retirer la carte SIM externe, poussez sur la carte insérée et retirez-la.



## **i** Information

Dans le cas où aucune connexion de données ne peut être établie, vérifiez les points suivants :

- Le téléphone du PCM est activé.
  - La carte SIM externe dispose de suffisamment de volume de stockage de données et est insérée correctement.
  - La carte SIM externe n'est pas endommagée et elle est opérationnelle.
  - Les réglages APN (accès Internet) sont corrects. Les réglages APN peuvent être demandés auprès de l'opérateur réseau.
  - À l'étranger : l'itinérance des données est autorisée sur la carte SIM externe et débloquée dans le PCM.
  - Le véhicule se trouve dans un environnement disposant d'une qualité de réseau suffisante (pas de zone morte).
- Le cas échéant, redémarrez le PCM.

### Sélection du point d'accès pour la carte SIM externe

Lorsque plusieurs points d'accès sont disponibles, le message suivant peut s'afficher : **Plusieurs points d'accès (APN) disponibles. Sélectionnez-en un.** Une liste des points d'accès (APN) disponibles s'affiche à l'écran.

1. Sélectionnez le point d'accès (APN) de votre choix.
2. Si aucun point d'accès n'est configuré, renseignez-vous sur les réglages APN auprès de l'opérateur de téléphonie mobile. Pour configurer les réglages APN, sélectionnez dans l'en-tête  ou  (selon l'état de connexion) ► Options  ► **Connexions de données** ► **Réinitialiser configuration APN.**

## Établissement d'une connexion de données via un point d'accès WiFi externe (disponible selon le pays)

- ✓ **Aucune** carte SIM n'est insérée dans le lecteur de carte SIM.
- ✓ Véhicules avec carte SIM intégrée (disponible selon le pays) : le téléphone du PCM est désactivé (**SET**  ► **Porsche Connect** ► **Désactiver les fonctions du téléphone**).



1. Dans l'en-tête,  ou  (selon l'état de connexion) ► Options  ► **WiFi** ► **Rechercher point d'accès WiFi**

2. Sélectionnez le point d'accès WiFi (p. ex. un point d'accès public ou le point d'accès personnel du téléphone mobile) et saisissez les données d'accès WiFi dans le PCM. Faites attention aux majuscules et minuscules lors de la saisie.  
La connexion au point d'accès WiFi externe est établie.

## Activation du point d'accès WiFi du PCM (accès Internet sans fil)

Au maximum huit appareils WiFi peuvent être connectés au point d'accès du véhicule.

- ✓ Connexion de données bien établie via la carte SIM intégrée ou une carte SIM externe.
- ✓ Établissement d'une connexion de données via la carte SIM intégrée (disponible selon le pays) : paquet de données correspondant souscrit.

1. Dans l'en-tête, sélectionnez  ou  (selon l'état de connexion) ► Options  ► **Point d'accès du véhicule.**

Les données d'accès WiFi du PCM (nom de l'appareil et mot de passe WiFi) s'affichent.

2. Dans les réglages WiFi de l'appareil, saisissez les données d'accès WiFi du PCM.  
La connexion à l'accès Internet sans fil du PCM est établie.

## Utilisation de Porsche Connect

Pour utiliser les services Porsche Connect, une connexion de données est nécessaire.

- Reportez-vous au chapitre « Porsche Connect » à la page 225.

## **i** Information

Plus d'informations concernant Porsche Connect (vidéos didactiques, manuels Porsche Connect et foires aux questions) disponibles à l'adresse [www.porsche.com/connect](http://www.porsche.com/connect) et dans l'application « Bon à savoir » (disponible selon le pays).

### Activation des services Porsche Connect

Avant la première utilisation des services Porsche Connect, une activation est nécessaire.

- Activez les services Porsche Connect sous [www.porsche.com/connect](http://www.porsche.com/connect)

### Utilisation des services dans la navigation et dans la commande vocale

- Effectuez une recherche en ligne lors de la saisie de destinations de navigation et chargez des destinations portail et d'autres catégories de destinations spéciales depuis My Porsche.
- Affichage supplémentaire des cartes.
- Les infos trafic en temps réel informent sur les accidents, les travaux sur la chaussée, le trafic et d'autres incidents à partir d'Internet.



- Recherche vocale en ligne et dictée de messages.

### Utilisation des services du menu « APPS »

- ▶ Sélectionnez **APPS** . Les services disponibles sont affichés.



### Connexion de l'utilisateur Porsche Connect (Porsche ID) au PCM

L'identifiant Porsche est relié au PCM via un code de jumelage. Cela est nécessaire pour pouvoir utiliser certains services Porsche Connect et consulter les réglages personnels de My Porsche.

1. **APPS**  ▶ Options  ▶ **Réglages identifiant Porsche** ▶ **Connexion nouvel identifiant Porsche**
2. Saisissez le code de jumelage qui apparaît sous My Porsche après l'activation correcte des services.  
L'utilisateur est connecté, le symbole  apparaît dans l'en-tête.



### Gestion de l'utilisateur Porsche Connect (Porsche ID) dans le PCM

- ✓ Un utilisateur Porsche Connect est créé et connecté.

- ▶ **APPS**  ▶ Options  ▶ **Réglages identifiant Porsche** ▶ Sélectionnez le réglage souhaité :

- **Associer identifiant**
- **Supprimer**
- **Réglages**
- **Déconnexion identifiant Porsche** : l'utilisateur actuellement connecté sera déconnecté.

### Affichage de la vue d'ensemble du service

- ▶ **APPS**  ▶ Options  ▶ **Informations sur les services**  
Les informations relatives aux services proposés et à la durée du contrat s'affichent.

### Utilisation des applications Porsche

- ▶ Reportez-vous au chapitre « Applications » à la page 35.

### Information

- Les services Porsche Connect (y compris Car Connect Services, mais à l'exception de Safety and Security Services) sont proposés gratuitement pendant une certaine période qui peut différer d'un pays à l'autre en fonction du pack de services, mais qui dure au minimum 3 mois. Pour de plus amples informations sur la période de gratuité incluse, ainsi que sur les frais induits et la disponibilité des divers services dans votre pays, consultez le site [www.porsche.com/connect](http://www.porsche.com/connect) ou adressez-vous à votre concessionnaire Porsche.
- L'utilisation des services Porsche Connect se fait via la carte SIM intégrée ou via une carte SIM externe, compatible données, selon le pays. Pour la carte SIM externe, un contrat spécifique payant avec un opérateur de téléphonie mobile est requis.
- En fonction des tarifs de téléphonie mobile ou en cas de séjour à l'étranger, la réception de paquets de données sur Internet peut engendrer des coûts supplémentaires. Un forfait données en illimité est recommandé.
- La disponibilité, l'étendue et les prestataires de services peuvent varier en fonction du pays, de l'année-modèle, du terminal et des tarifs pratiqués.

### Modification des réglages Porsche Connect

- ▶ **SET**  ▶ **Porsche Connect** ▶ Sélectionnez le réglage souhaité :
- **Réglages identifiant Porsche**
- **Autorisation d'accès à distance** : condition préalable afin de pouvoir commander les services

(My Porsche, Porsche Connect App ou Porsche Car Connect App (disponibilité selon les pays)) et d'activer le mode privé.

- Activez ou désactivez le **mode privé** dans son ensemble ou pour certains services. Reportez-vous au chapitre « Mode privé » à la page 228.
- **Activer les fonctions du téléphone / Désactiver les fonctions du téléphone** : activez ou désactivez le téléphone du PCM.

## Mode privé

Lorsque le mode privé est activé, la communication entre votre véhicule et Porsche Connect App, ainsi que My Porsche est désactivée. Aucune information spécifique au véhicule n'est transmise. Dès lors, aucun réglage concernant le véhicule ne peut être effectué à partir de l'application ou de My Porsche.

### Activation du mode privé

- ✓ Autorisation d'accès à distance attribuée (SET  ► Porsche Connect ► Autorisation d'accès à distance).

#### ► SET ► Porsche Connect ► Mode privé

- ▷ Reportez-vous au chapitre « Porsche Connect App » à la page 35.

S'il n'existe pas de contrat actif pour le véhicule, l'option de menu **Porsche Connect** est grisée. Même si le mode privé est activé, des informations sur la position géographique du véhicule peuvent être transmises en cas d'appel d'urgence ou de vol.

- Veuillez informer toutes les personnes utilisant votre véhicule que la communication peut être désactivée.

# Porsche InnoDrive (PID)<sup>1</sup>

## Consignes générales de sécurité

### **AVERTISSEMENT** Manque d'attention

Les équipements de confort accrus du système ne doivent en aucun cas vous inciter à prendre des risques. En dépit de l'efficacité du système, la responsabilité lors de la conduite, p. ex. en ce qui concerne le respect des distances de sécurité, le choix d'une vitesse adaptée, incombe toujours au conducteur. Le système ne peut pas remplacer la vigilance du conducteur.

- ▶ Conduisez avec une extrême vigilance.
- ▶ Si la décélération du système devait se révéler insuffisante, ralentissez immédiatement le véhicule à l'aide de la pédale de frein.
- ▶ Veillez à pouvoir reprendre à tout moment le contrôle du véhicule.

### **AVERTISSEMENT** Conditions de circulation dangereuses et chaussées en mauvais état

Si la situation ne permet pas de rouler en sécurité en maintenant une distance suffisante et une vitesse constante, l'utilisation du système risque d'entraîner des accidents.

Le système vous aide lors des changements de direction et lors du passage de croisements. Des conditions très défavorables peuvent ainsi être à

l'origine de situations de conduite indésirables.

À proximité des chantiers, le véhicule peut accélérer à la vitesse réglée.

- ▶ N'utilisez pas le système en cas de trafic intense, à proximité de chantiers routiers et en agglomération.
- ▶ Lors des changements de direction et du passage de croisements avec le système activé, activez les clignotants droits, soyez très vigilant et reprenez si nécessaire le contrôle du véhicule.

### **AVERTISSEMENT** Caméra avant et capteur radar masqués

Le masquage de la caméra avant ou du capteur radar peut entraver ou empêcher le fonctionnement du système.

- ▶ Maintenez le capteur radar et la zone de la caméra **A** au niveau du rétroviseur intérieur toujours propres, sans givre ni neige, de façon à ce qu'ils soient pleinement opérationnels.
- ▶ Ne couvrez pas la zone de la caméra **A** au niveau du rétroviseur intérieur avec des corps étrangers (autocollants p. ex.).



Fig. 164 : Position du capteur radar



Fig. 165 : Caméra du pare-brise

### **AVERTISSEMENT** Endommagements du capteur radar et de la caméra

Des chocs ou des dommages sur le pare-chocs, le passage de roue et le soubassement p. ex. suite à une collision légère en stationnement, peuvent dérégler les capteurs. Des éclats dus aux gravillons dans la zone de la caméra du rétroviseur intérieur

1. Disponible selon le pays

peuvent nuire à la vision de la caméra. Ceci peut provoquer un dysfonctionnement du système.

- Consultez un atelier spécialisé. Porsche recommande de faire exécuter ces opérations par un concessionnaire Porsche, car celui-ci dispose du personnel d'atelier formé tout spécialement, ainsi que des pièces détachées et outils nécessaires.

**AVERTISSEMENT** Pied posé sur la pédale d'accélérateur

Le système ne freine pas seul lorsque le pied est posé sur la pédale d'accélérateur. Ce retrait peut annuler la régulation de la vitesse et de la distance.

- Retirez le pied de la pédale d'accélérateur lorsque le système est activé.

**AVERTISSEMENT** Comportement de freinage avant les panneaux stop et les panneaux de priorité

Le système aide le conducteur à l'approche des panneaux stop ou des panneaux de priorité, à condition que les panneaux de signalisation aient été enregistrés dans les données de navigation. Dans ce cas, le véhicule est seulement ralenti, et non pas freiné jusqu'à son immobilisation.

- À l'approche des panneaux de stop et, dans la mesure où les conditions de circulation le nécessitent, à l'approche des panneaux de priorité, ralentissez le véhicule vous-même jusqu'à l'arrêt.

**AVERTISSEMENT** Détection des signaux lumineux

Le système ne détecte pas les signaux lumineux.

- En cas de signaux lumineux nécessitant le freinage et l'arrêt du véhicule, reprenez le contrôle du véhicule.

**AVERTISSEMENT** Puissance de freinage insuffisante en cas de freinage automatique

Si un besoin d'un freinage de la part du conducteur est nécessaire, un signal sonore retentit et le combiné d'instruments affiche un message d'avertissement. La puissance de freinage du système n'est dans ce cas pas suffisante pour éviter une collision.

- Dans ce cas, freinez immédiatement.

**AVERTISSEMENT** Le système est arrêté.

Le système est arrêté dans les situations suivantes :

- Le PSM est désactivé.
- La porte du conducteur est ouverte.
- La ceinture de sécurité du côté conducteur est ouverte.
- Le rapport **N** ou **R** est engagé.
- Le verrouillage de parking ou le frein de parking est activé.
- Lors de la conduite sur des voies privées et des chemins de terre ou sur des routes à faible trafic (par ex. des zones résidentielles).
- En cas de position du véhicule mal détectée par le système.
- Dans un pays non validé.
- À une limitation de vitesse inférieure à 30 km/h.

- Dans ce cas, reprenez le contrôle du véhicule.

## **i** Information

Dans des cas particuliers, le système détecte automatiquement qu'une intervention du conducteur est nécessaire. Dans ce cas, un message correspondant s'affiche dans le combiné d'instruments.

## Limites du système

**AVERTISSEMENT** Mauvais état de la chaussée et conditions météorologiques défavorables

Le champ de vision du capteur radar peut être affecté par la pluie, la neige, la glace, le brouillard, de fortes précipitations et la présence d'embruns. La détection des véhicules devant vous est insuffisante voire nulle.

Les objets réfléchissants, comme la glace, la pluie abondante, les glissières de sécurité ou l'entrée d'un tunnel, peuvent entraver le fonctionnement du capteur radar. Un message indiquant que le système n'est pas disponible s'affiche sur le combiné d'instruments.

- Dans ces conditions, n'utilisez pas le système.

**AVERTISSEMENT** Absence de détection de véhicule ou d'objet

Le capteur radar analyse une étroite zone conique à l'avant de votre véhicule. Dans certains cas, la détection peut donc être tardive, voire absente :

- véhicules décalés ou changeant de voie,
- véhicules de faible largeur ou étroits,
- entrées et sorties de virage,

- véhicules à l'arrêt,
  - véhicules à fort porte-à-faux,
  - piétons, cyclistes et animaux,
  - objets sur la chaussée,
  - véhicules en sens inverse et circulation latérale.
- Intervenez vous-même le cas échéant et freinez.
- Soyez particulièrement vigilant en conduisant et restez toujours attentif aux événements extérieurs ainsi qu'à l'environnement du véhicule.

### Véhicules décalés ou changeant de voie et véhicules étroits

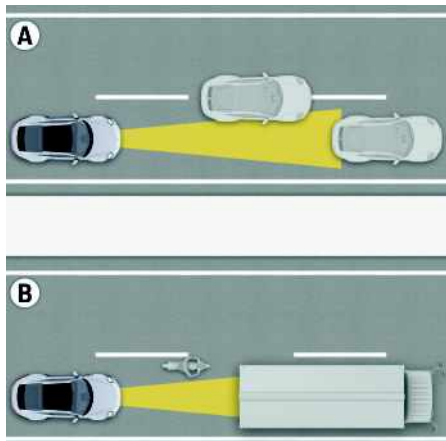

Fig. 166 : Véhicules décalés ou changeant de voie (A) et véhicules étroits (B)

Les véhicules sont uniquement détectés lorsqu'ils se trouvent totalement sur leur propre voie de circulation, dans la zone de détection des capteurs.

### Entrées/sorties de virage et véhicules à l'arrêt

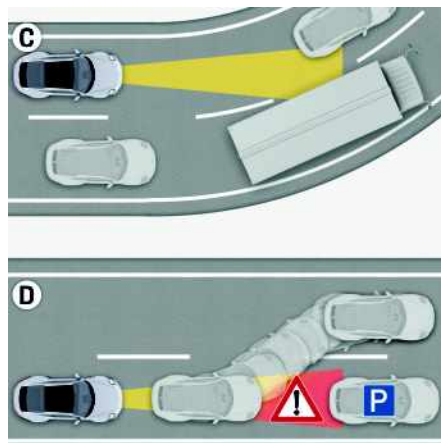

Fig. 167 : Entrées/sorties de virage (C) et véhicules à l'arrêt (D)

Dans les entrées et les sorties de virage, les véhicules ne sont pas détectés ou trop tardivement, ou bien le système réagit à des véhicules roulant sur la voie adjacente.

Le régulateur de vitesse adaptatif détecte de manière limitée un véhicule à l'arrêt ou un objet immobile apparaissant brusquement dans le champ de vision du capteur radar, par ex. suite au déboîtement d'un véhicule roulant devant vous ou en arrivant à hauteur d'un bouchon.

### Véhicules à fort porte-à-faux



Fig. 168 : Véhicules à fort porte-à-faux

Dans le cas d'un véhicule roulant devant vous et présentant un porte-à-faux important (p. ex. transporteur de bois longs), l'extrémité du véhicule peut ne pas être détectée ou être détectée de manière erronée par le capteur radar.

### Réaction aux messages d'avertissement

Respectez impérativement les messages d'avertissement et d'information qui s'affichent dans le véhicule.

- Reportez-vous au chapitre « Warn- und Informationsmeldungen » à la page 168.

### Fonctionnement

Porsche InnoDrive (PID) est un système d'assistance à la conduite qui apporte une assistance au conducteur lors de la conduite sur les voies rapides de bonne qualité et sur les autoroutes.

À l'aide des données de navigation, de radar et de caméra, le PID détecte aussi bien l'environnement direct du véhicule que le trajet imminent, détermine à l'avance une stratégie de conduite optimale et adapte la vitesse en conséquence.

Le PID peut apporter une assistance dans les situations suivantes :



## A En cas de véhicule roulant devant vous

Si un véhicule roulant devant vous a été détecté, le PID freine, pour autant que le véhicule roule plus lentement que la vitesse de régulation réglée, et maintient la distance entre vous et ce véhicule constante dans la plage présélectionnée. Le freinage peut aller jusqu'à l'arrêt avec redémarrage automatique, dès que le véhicule roulant devant vous redémarre. Un message dans le combiné d'instruments indique la détection d'un véhicule ainsi que le redémarrage.

## H Dans les virages

Les données de navigation et les informations sur le véhicule sont utilisées pour adapter la vitesse au tracé de la voie.

Les virages serrés reconnus à l'avance s'affichent dans le combiné d'instruments et la vitesse du véhicule est réduite en temps voulu. La vitesse calculée pour le virage est également affichée par le système de prévision de vitesse. Si l'affichage de virage ne se fait pas, la vitesse n'est que très peu réduite, voire pas du tout. Le comportement routier dans les virages est influencé par le mode de conduite sélectionné.

## R Aux ronds-points, aux bifurcations ainsi que dans les montées et les descentes

Si la navigation est active ou si le clignotant est actionné en temps voulu, le PID réduit la vitesse avant un changement direction imminent. Un message correspondant s'affiche dans le combiné d'instruments.

## i Information

En cas de navigation avec guidage activé, le PID s'oriente toujours sur l'itinéraire proposé. Si le guidage n'est pas activé, il s'oriente sur l'itinéraire le plus plausible.

## En cas de limitations de vitesse

Le PID détecte automatiquement la limitation de vitesse, dans les limites du système, à l'aide des données de navigation et de caméra (détection des panneaux de circulation), et modifie la vitesse de régulation en conséquence.

Les limitations de vitesse reconnues à l'avance s'affichent dans le combiné d'instruments et la vitesse du véhicule est réduite en temps voulu. Si aucune limitation de vitesse n'est reconnue à l'avance, la vitesse est réduite au plus tôt lors du passage devant le panneau de signalisation.

La prise en compte des limites de vitesse est active par défaut lors de l'activation du PID.

## Avant les panneaux stop et les panneaux de priorité

À l'approche des panneaux stop ou des panneaux de priorité, un message s'affiche dans le combiné d'instruments et la vitesse est réduite, à condition que les panneaux de signalisation aient été enregistrés dans les données de navigation. Le conducteur doit toutefois freiner lui-même le véhicule jusqu'à l'immobilisation.

Si vous franchissez par mégarde un panneau stop, le PID passe à l'état de fonctionnement passif et peut ensuite être réactivé par le conducteur.

Si vous franchissez un panneau de priorité, le PID reste actif, passe la zone d'octroi de priorité à une vitesse réduite et réaccélère ensuite à la vitesse réglée précédemment, dès que les conditions de

circulation le permettent. Vous pouvez réappliquer immédiatement la vitesse réglée précédemment en appuyant sur la touche **RESUME**.

## Éléments de commande



Fig. 169 : Levier de commande des systèmes d'assistance à la conduite

- R** Activation et désactivation des systèmes d'assistance à la conduite et ouverture du menu de sélection
- S** Ouverture du menu de sélection (si système d'assistance à la conduite activé)
- 1** Définition / Augmentation de la vitesse de régulation
- 2** Réduction de la vitesse de régulation
- 3** RESUME : reprise de la régulation, application de la vitesse/limite de vitesse
- 4** CANCEL : interruption de la régulation

## Éléments d'affichage

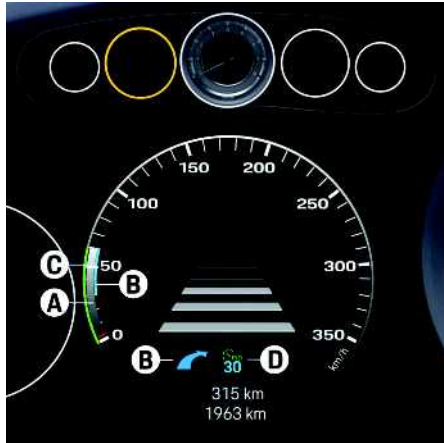

Fig. 170 : Affichage PID

- A** Vitesse propre
- B** Événement imminent : affichage sur la couronne du compteur de vitesse et à l'aide des symboles (ou bien de l'un des symboles)
- C** Vitesse réglée
- D** Indicateur d'état

## Symboles de l'indicateur d'état

Symbole	Signification
	Le PID est passif.
	Le PID est passif à la vitesse de régulation définie.

Symbole	Signification
	Le PID est actif à la vitesse de régulation définie.
	Le PID est actif. Une limite de vitesse imminente a été détectée ou la vitesse de régulation définie n'a pas encore été atteinte.
	À la vitesse de régulation définie, un véhicule roulant devant a été détecté. Un symbole de véhicule s'affiche au lieu du symbole de compteur de vitesse.

## États de fonctionnement

### Passif

Cet état persiste après l'activation et lorsque le PID est actif après l'actionnement de la pédale de frein, ainsi que la pression du levier de commande vers le bas (**CANCEL**).

- L'indicateur d'état est gris.
- Aucune régulation n'a lieu.
- La vitesse de régulation enregistrée et la distance de régulation réglée restent en mémoire.

### Actif

Cet état persiste après la définition de la vitesse souhaitée, après la reprise de la régulation (**RESUME**) et après la deuxième annulation via l'actionnement de la pédale de frein.

- L'indicateur d'état est vert ou bleu.

- La vitesse de votre véhicule et la distance avec celui qui précède est ajustée en tenant compte de la limitation de vitesse détectée (si activé) et du tracé de la route.

### Temporairement passif

Cet état persiste si la pédale d'accélérateur est actionnée alors que l'PID est actif.

- Le message indiquant que l'PID est en mode passif s'affiche sur le combiné d'instruments.
- L'indicateur d'état est gris.
- Aucune régulation n'a lieu.
- La vitesse cible enregistrée et la distance cible choisie restent en mémoire.
- La régulation se réactive une fois que vous avez relâché la pédale d'accélérateur.

## Activation et désactivation du PID

Le système activé est toujours le dernier système sélectionné. Lors de l'activation, le système est tout d'abord à l'état de fonctionnement passif. La régulation ne prend effet qu'avec l'activation (confirmation).

### Activation du PID

- ✓ Aucun système d'assistance à la conduite n'est activé pour le moment.
- 1. Appuyez sur la touche **R** du levier de commande. Le menu de sélection des systèmes d'assistance à la conduite s'affiche dans le combiné d'instruments.
- 2. Si le PID n'est pas encore sélectionné, sélectionnez **PID** avec le bouton rotatif sur le volant et confirmez en appuyant sur le bouton.

Le PID est activé et **passif**.

### Passage d'un système d'assistance à la conduite déjà activé au PID

1. Appuyez sur la touche **S** du levier de commande.

Le menu de sélection des systèmes d'assistance à la conduite s'affiche dans le combiné d'instruments.

2. Sélectionnez **PID** avec le bouton rotatif sur le volant et confirmez en appuyant sur le bouton.

Le PID est activé et **passif**.

### **i** Information

Le dernier système d'assistance à la conduite sélectionné reste activé même après la désactivation et le rétablissement de la disponibilité opérationnelle.

#### Désactivation du PID

- ▶ Appuyez sur la touche **R** du levier de commande. La vitesse de régulation définie est effacée. La distance de régulation est enregistrée.

### Activation du PID

- ✓ PID activé.

#### Réglage de la vitesse de conduite comme vitesse souhaitée

1. Appuyez sur la pédale d'accélérateur jusqu'à atteindre la vitesse de régulation.
2. Poussez brièvement le levier de commande vers l'avant (position **1**) et relâchez la pédale d'accélérateur.

PID est **actif**. La vitesse de conduite est réglée comme vitesse souhaitée, s'affiche dans l'indicateur d'état et est maintenue automatiquement, dans la mesure où le système ne détecte pas de véhicule plus lent roulant devant vous.

#### Limitation de vitesse détectée comme vitesse souhaitée

- ✓ Prise en compte de la limitation de vitesse activée.

- ▶ Poussez le levier de commande vers le haut (**RESUME**) et relâchez la pédale d'accélérateur.

PID est **actif**. La limitation de vitesse détectée actuellement est réglée comme vitesse souhaitée, s'affiche dans l'indicateur d'état et est maintenue automatiquement, dans la mesure où le système ne détecte pas de véhicule plus lent roulant devant vous.

### **i** Information

- Les limitations de vitesse ne sont prises en compte que lorsque le PID est activé.
- Sur les routes sans limitation de vitesse, la vitesse maximale réglée est reprise.
- Un changement du système d'assistance à la conduite est également possible par l'intermédiaire de la touche **S** lorsque le système est actif. Après le changement, le système nouvellement sélectionné se trouve en mode de fonctionnement **passif**.

### Modification de la vitesse de régulation

Vous pouvez modifier la vitesse de régulation définie ou la limitation de vitesse détectée en actionnant le levier de commande.

- ✓ PID actif.

#### Augmentation de la vitesse

- ▶ Poussez le levier de commande vers l'avant (position **1**).
  - Levier appuyé brièvement = incréments de 1 km/h
  - Levier maintenu appuyé = incréments de 10 km/h

#### Réduction de la vitesse

- ▶ Tirez le levier de commande (position **2**).

- Levier tiré brièvement = incréments de 1 km/h
- Levier maintenu tiré = incréments de 10 km/h

### Rétablissement de la vitesse de régulation modifiée à la limite de vitesse détectée

- ▶ Poussez brièvement le levier de commande vers le haut (**RESUME**). La limite de vitesse actuellement détectée est appliquée.

### Annulation de la limite de vitesse prise en compte automatiquement

- ▶ Poussez longuement le levier de commande vers le haut (**RESUME**). La limite de vitesse définie est refusée et la vitesse de régulation précédemment définie est maintenue.

### Modification de la distance de régulation

- ▶ Reportez-vous au chapitre « Régulateur de vitesse adaptatif (ACC) » à la page 259.

### Annulation temporaire de la régulation de vitesse et de distance

- ▶ Reportez-vous au chapitre « Régulateur de vitesse adaptatif (ACC) » à la page 259.

### Interruption et reprise de la régulation de vitesse et de distance

- ▶ Reportez-vous au chapitre « Régulateur de vitesse adaptatif (ACC) » à la page 259.

## Freinage jusqu'à l'arrêt et redémarrage

- ▶ Reportez-vous au chapitre « Régulateur de vitesse adaptatif (ACC) » à la page 259.

## Activation et désactivation de la prise en compte des limites de vitesse

- ▶ ASSIST  ▶  ▶ Réglage du système d'assistance ▶ Porsche InnoDrive ▶ Prendre en compte limites de vitesse

### Prise en compte manuelle d'une limite de vitesse détectée

Si la prise en compte des limites de vitesse est désactivée, PID indique alors tout de même les événements détectés tels que les virages, les pentes et les véhicules roulant devant vous. Le conducteur peut valider manuellement une limite de vitesse détectée.

- ✓ Prise en compte de la limitation de vitesse désactivée.
- ✓ Limite de vitesse détectée et affichée en gris dans l'indicateur d'état.
- ▶ Poussez le levier de commande vers le haut (RESUME).  
La limite de vitesse détectée s'affiche en bleu dans l'indicateur d'état.

## Réglage de la vitesse maximale

La vitesse maximale est réglée comme vitesse souhaitée sur les routes sans limitation de vitesse ou lorsqu'aucune limitation de vitesse ne peut être détectée. Ce qui suit s'applique si une limitation de vitesse est détectée :

- Si la vitesse maximale est supérieure à la limite de vitesse, la limite de vitesse est réglée comme nouvelle vitesse souhaitée.
- Si la vitesse maximale est inférieure à la limite de vitesse, la vitesse maximale est réglée comme nouvelle vitesse souhaitée.

### Réglage de la vitesse maximale

- ▶ ASSIST  ▶  ▶ Réglage du système d'assistance ▶ Porsche InnoDrive ▶ Vitesse maximale

La vitesse maximale réglée est conservée jusqu'à un nouveau réglage, même en cas de changement de conducteur ou d'un redémarrage du véhicule.

## Informations complémentaires

### Exemple de fonctionnement de Porsche InnoDrive

L'exemple suivant compare deux scénarios d'entrée du véhicule dans une agglomération dont la limitation de vitesse est de 50 km/h, avec la prise en compte des limites de vitesse activée dans un cas et désactivée dans l'autre.

### Fonction « Prendre en compte limites de vitesse » activée

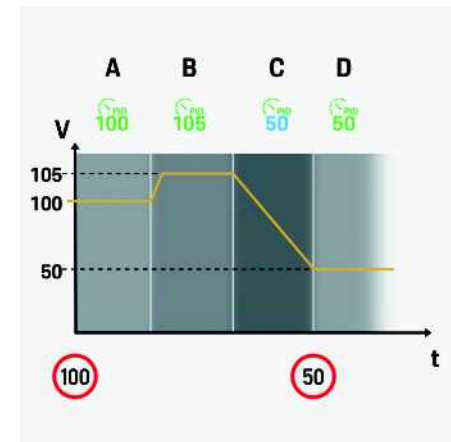

Fig. 171 : Exemple « Prendre en compte limites de vitesse » activée

- A Le véhicule régule la vitesse à la limite de vitesse détectée de 100 km/h.
- B Le conducteur augmente la vitesse de régulation de 5 km/h en fonction de la limite de vitesse détectée. Le véhicule régule la vitesse à 105 km/h.

A  
B  
C  
D  
E  
F  
G  
H  
I  
J  
K  
L  
M  
N  
O  
P  
Q  
R  
S  
T  
U  
V  
W  
X  
Y  
Z

- C Une limitation de vitesse de 50 km/h a été détectée sur le trajet (p. ex. agglomération). Le véhicule réduit la vitesse en continu jusqu'à ce que l'agglomération soit atteinte. La limite de vitesse détectée est affichée en bleu.
- D Lorsque l'agglomération est atteinte, le PID régule la vitesse à la nouvelle limite de vitesse de 50 km/h.

**Fonction « Prendre en compte limites de vitesse » désactivée**

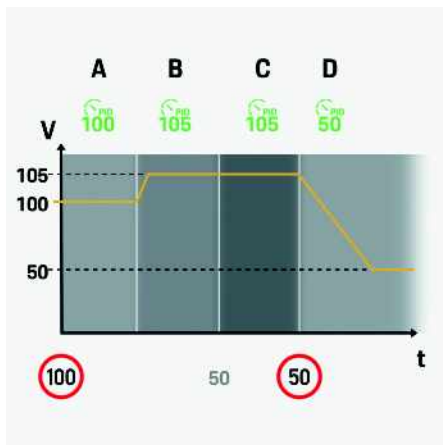

Fig. 172 : Exemple « Prendre en compte limites de vitesse » désactivée

- A Le véhicule régule la vitesse à la vitesse de régulation définie par le conducteur de 100 km/h.
- B Le conducteur augmente la vitesse de régulation de 5 km/h. Le véhicule régule la vitesse à 105 km/h.
- C S'il passe près d'une limitation de vitesse de 50 km/h, le véhicule maintient la vitesse de régulation définie par le conducteur de 105 km/h. Dans la phase d'approche de la nouvelle limite de vitesse, la limitation de vitesse de 50 km/h s'affiche en gris dans le combiné d'instruments.
- D En poussant le levier de commande vers le haut (**RESUME**), le conducteur confirme la limite de vitesse actuellement détectée de 50 km/h. Le véhicule régule la vitesse à 50 km/h et la vitesse de régulation définie par le conducteur s'affiche en vert dans l'indicateur d'état. Si la vitesse est réglée avant que le panneau de signalisation ne soit atteint, la vitesse de régulation définie s'affiche en bleu.

## Porsche Stability Management (PSM)

Le Porsche Stability Management (PSM) est un système de régulation actif destiné à stabiliser le véhicule dans les situations de conduite extrêmes ; il est automatiquement activé au démarrage du moteur. Le PSM agit aussi bien au niveau du répartiteur de freinage automatique (ABD) et du système antipatinage (ASR) qu'au niveau des fonctions du système antiblocage (ABS) et du système de régulation du couple moteur (MSR).

**⚠️ AVERTISSEMENT** Perte de contrôle du véhicule

Le PSM ne diminue pas les risques d'accidents dus à une conduite trop rapide.

Les équipements de sécurité accrus du véhicule ne doivent en aucun cas vous inciter à prendre des risques plus importants. Les limites de la physique automobile ne peuvent pas être repoussées, même avec le PSM.

► Malgré les avantages du PSM, il n'en reste pas moins que le conducteur est responsable et doit adapter sa conduite et ses manœuvres à l'état de la chaussée, aux conditions atmosphériques et aux conditions de circulation.

Vous êtes informé des interventions de régulation du PSM par les événements suivants :

- Le voyant d'avertissement PSM  clignote dans le combiné d'instruments.
- Des bruits hydrauliques se font entendre.
- Le véhicule décélère et les forces s'exerçant sur la direction changent suite à une intervention sur le freinage.
- La puissance moteur est réduite.
- Des pulsations de la pédale de frein se font sentir et la position de la pédale change lors du

freinage. Vous devez augmenter encore l'effort sur la pédale après le début des pulsations, pour obtenir une décélération complète du véhicule.

### Répartiteur de freinage automatique (ABD)

Si une roue d'un essieu moteur a tendance à patiner, celle-ci est freinée afin de diriger le couple moteur sur l'autre roue du même essieu.

### Système antipatinage (ASR)

Le système antipatinage empêche le patinage des roues en adaptant la puissance du moteur de manière ciblée et garantit ainsi la bonne tenue de route et la stabilité du véhicule.

### Régulation du couple moteur (MSR)

En cas de patinage trop important, le système de régulation du couple moteur empêche le blocage de l'ensemble des quatre roues motrices en décélération. Ceci s'applique également au rétrogradage sur chaussée glissante.

### Impulsion de couple de braquage

L'impulsion de couple de braquage apporte au conducteur une assistance de direction en cas de freinage sur des chaussées ayant des coefficients de frottement différents.



Des forces de braquage supplémentaires aident ainsi le conducteur à contre-braquer.

### Activation du mode PSM Sport

✓ Véhicules disposant du pack Sport Chrono  
En mode PSM Sport, le système bascule dans un mode particulièrement sportif.

**⚠️ AVERTISSEMENT** Assistance limitée du PSM

En mode PSM Sport, l'assistance PSM se trouve limitée dans les situations critiques en dehors de la plage de régulation ABS.

- Désactivez toujours le mode PSM Sport en conduite « normale ».
  - Appuyez brièvement sur la touche .
- Le voyant de contrôle OFF du PSM  s'allume sur le combiné d'instruments. La touche  s'allume en rouge.
- Une remarque apparaît sur le combiné d'instruments indiquant que le mode PSM est activé.

## Désactivation du PSM

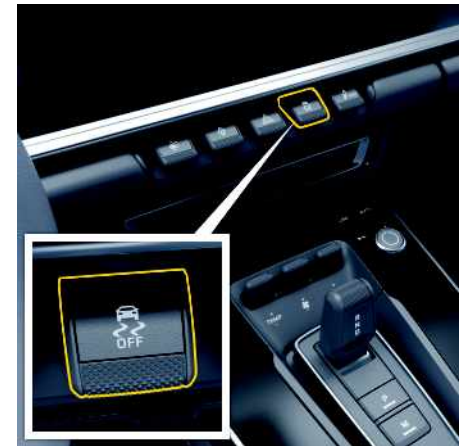



Fig. 173 : Touche OFF du PSM dans la barre de boutons



## AVERTISSEMENT

Absence d'assistance du PSM

Si le PSM est désactivé, celui-ci ne peut pas intervenir dans les situations critiques en dehors de la plage de régulation du PSM.

▶ Laissez le PSM toujours activé en conduite « normale ».

▶ Appuyez brièvement sur la touche  (véhicules disposant du Pack Sport Chrono : appuyez au moins 2 secondes sur la touche).  
Le PSM est désactivé après une courte temporisation.

Le voyant de contrôle OFF du PSM  s'allume sur le combiné d'instruments. La touche  s'allume en rouge.

Un avertissement indiquant que le PSM est désactivé s'affiche sur le combiné d'instruments.

## Information

En cas de freinage dans la plage de régulation ABS, le véhicule reste stabilisé même si le PSM est désactivé. Le patinage d'une des roues est évité même si le PSM est désactivé.

Il peut être cependant avantageux de désactiver provisoirement le PSM dans certaines conditions exceptionnelles :

- sur un sol meuble et sur neige épaisse,
- pour les « manœuvres de dégagement ».

Si le toit ouvrant est ouvert et que le PSM est désactivé, le PSM est réactivé en cas de dépassement d'une vitesse d'env. 160 km/h.



## Information

Lorsque le mode PSM Sport est actif, vous ne pouvez passer au mode PSM OFF que si le PSM a été activé auparavant.

## Réactivation du PSM

▶ Appuyez sur la touche .

Le PSM est actif immédiatement.

Le voyant de contrôle OFF du PSM  et l'éclairage rouge du bouton  s'éteignent.

Un message indiquant que le PSM est activé s'affiche sur le combiné d'instruments.

## Système de freinage ABS (système antiblocage)

### AVERTISSEMENT

Perte de contrôle du véhicule

L'ABS ne diminue pas les risques d'accidents dus à une conduite trop rapide.

Les équipements de sécurité accrues du véhicule ne doivent en aucun cas vous inciter à prendre des risques plus importants. Les limites de la physique automobile ne peuvent pas être repoussées, même avec l'ABS.

▶ Malgré les avantages de l'ABS, il n'en reste pas moins que le conducteur est responsable et doit adapter sa conduite et ses manœuvres à l'état de la chaussée, aux conditions atmosphériques et aux conditions de circulation.

L'ABS garantit :

- Une dirigeabilité totale : le véhicule reste manœuvrable.

- Une bonne stabilité dynamique : les roues ne se bloquent pas, donc pas de dérapage.
- Une distance de freinage optimale : en règle générale, diminution de la distance de freinage.
- L'absence de blocage des roues : pas de méplats sur les pneumatiques.

## Fonctionnement

L'ABS a pour avantage décisif de conserver au véhicule sa stabilité et sa manœuvrabilité en cas de danger.

En cas de freinage maximal, l'ABS évite le blocage des roues sur presque tous les types de revêtements et ce, jusqu'à l'arrêt quasi total du véhicule.

La régulation ABS commence à intervenir dès qu'une roue tend à se bloquer.

Ce processus de régulation est assimilable à une série de coups de frein à intervalles très rapprochés.

Les pulsations de la pédale de frein, accompagnées d'un « bruit très audible », éveillent l'attention du conducteur et l'incitent à adapter la vitesse du véhicule à l'état de la chaussée.

En cas de nécessité d'un freinage d'urgence :

▶ Appuyez complètement sur la pédale de frein pendant tout le processus de freinage, même si vous ressentez des pulsations. Ne relâchez pas la pression sur la pédale de frein.

## Réaction au message d'avertissement

Pour de plus amples informations sur le voyant d'avertissement ABS  :

▶ Reportez-vous au chapitre « Warn- und Informationsmeldungen » à la page 168.

## Freinage multicollision

En cas d'accident, le freinage multicollision peut aider le conducteur grâce à un freinage induit

automatiquement, qui réduit le risque de dérapage ainsi que les risques d'autres collisions pendant l'accident.

### Conditions

Le freinage multicollision fonctionne uniquement :

- en cas de collisions frontale, latérale et arrière.
- lorsque le calculateur d'airbag détecte un seuil de déclenchement correspondant pendant un accident.
- en cas d'accident à une vitesse supérieure à environ 10 km/h.



### Information

Le véhicule est ralenti automatiquement grâce au PSM, à condition que le système de freinage hydraulique, le PSM et l'installation électrique ne soient pas endommagés et restent opérationnels pendant l'accident.

### Conditions d'exception

Les activités suivantes empêchent le freinage automatique en cas d'accident :

- Le conducteur appuie fortement sur la pédale d'accélérateur.
- La pression de freinage de la pédale de frein enfoncée par le conducteur est plus importante que celle établie par le système.



## Porsche Vehicle Tracking System (PVTS)

Le PVTS est un système de localisation par GSM / GPS grâce auquel le véhicule, en cas de vol, peut être localisé par un centre d'intervention et mis en sécurité par les autorités.

Dès que le PVTS détecte une alarme de vol, la position du véhicule concerné est immédiatement transmise au centre d'intervention. Il existe deux variantes d'équipement PVTS différentes :

- **PVTS Plus** avec carte conducteur (Driver Card)
- **PVTS** sans carte conducteur (Driver Card)

La variante d'équipement PVTS dépend des exigences légales ou en matière d'assurances dans le pays concerné. En cas de question sur la variante de PVTS montée :

- ▶ Contactez un concessionnaire Porsche.

### Information

Sur les véhicules équipés de l'application pour smartphone Porsche Connect ou Car Connect (selon le pays), certains réglages du PVTS se font directement via l'application ou à l'adresse [www.porsche.com/connect](http://www.porsche.com/connect).

Vous trouverez des informations détaillées sur les fonctions ainsi que sur la gestion du contrat sur : [www.porsche.com/connect](http://www.porsche.com/connect).

## Équipement et première activation

Le PVTS est contrôlé par le concessionnaire Porsche et activé avec le propriétaire du véhicule.

Après l'activation, le propriétaire du véhicule reçoit les documents importants, comme le numéro de téléphone du centre d'intervention local ou de votre fournisseur de services.

Pour plus d'informations concernant l'activation, veuillez consulter [www.porsche.com/connect](http://www.porsche.com/connect) ou vous adresser à votre concessionnaire Porsche.

## Fonctionnement

Le véhicule est localisé en cas de vol. Un message est alors envoyé au numéro de portable indiqué. Pour des raisons de sécurité, la position du véhicule n'est pas indiquée dans le message.

- ▶ Adressez-vous à la centrale d'intervention si le véhicule a été volé. Par ailleurs, le vol doit être signalé aux services de police compétents.

Les alarmes suivantes peuvent être déclenchées :

- **Déplacement du véhicule non autorisé** : le véhicule est déplacé lorsque le contact est coupé. Sur les véhicules avec carte conducteur : le véhicule est déplacé sans carte conducteur.
- **Sabotage** : une manipulation non autorisée est effectuée sur le PVTS.
- **Alarme anti-intrusion** : le système d'alarme a été déclenché et est activé pendant plus de 15 secondes.

### Information

- La détection d'un vol ne peut pas être garantie dans toutes les conditions.
- L'alarme PVTS peut être générée même quand la batterie du véhicule est vide.

### Information

Remarque pour la Belgique / le Luxembourg : Si la Driver Card reste pendant plus de 30 minutes à l'intérieur du véhicule arrêté, elle perd sa validité. Pour revalider la carte, le mode Désactivation doit être activé via l'application, le portail client ou le centre d'intervention.

### Information

- Si le véhicule a été volé, le centre opérationnel peut empêcher le démarrage du moteur.
- Pour les voitures avec l'application de smartphone Porsche Connect ou Car Connect (selon le pays), en cas de vol, l'accès à l'application ou à My Porsche est bloqué dans le véhicule.

## Fonctionnement du PVTS sans la carte conducteur (Driver Card)

Lors du fonctionnement normal du PVTS, aucune intervention de votre part n'est nécessaire.

## Fonctionnement du PVTS Plus avec la carte conducteur (Driver Card)

Le PVTS Plus est automatiquement activé et désactivé par une carte conducteur.

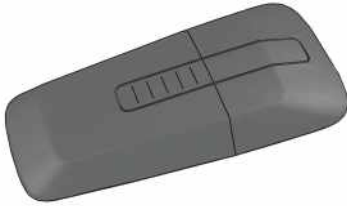

Fig. 174 : Carte conducteur PVTS Plus

### Activation du PVTS Plus avec la carte conducteur

- ▶ Coupez le contact et emportez la carte conducteur avec vous lorsque vous quittez le véhicule. Si la carte conducteur se trouve à une distance suffisante du véhicule, le PVTS Plus est activé au bout d'env. 70 secondes. Un vol du véhicule peut être détecté.

### Désactivation du PVTS Plus avec la carte conducteur

- ▶ Posez la carte conducteur dans la console centrale du véhicule ou prenez-la sur vous. Le PVTS Plus est désactivé lorsque la carte conducteur se trouve dans le véhicule.

### i Information

- Ne placez pas la carte conducteur dans le coffre à bagages ou dans le compartiment moteur, ni à proximité de métal, p. ex. des pièces de monnaie.
- Ne placez pas la carte conducteur à proximité directe d'un téléphone mobile.
- Dans de nombreux cas de vols, ce sont les clés volées du véhicule qui sont utilisées. Ne fixez pas la carte conducteur à la clé du véhicule.

### i Information

- Le PVTS Plus peut reconnaître jusqu'à 7 Driver Cards par véhicule. Une seule Driver Card doit se trouver dans le véhicule. Si vous souhaitez ajouter, supprimer ou échanger une Driver Card :
- ▶ Contactez un concessionnaire Porsche.

### Dysfonctionnement de la carte conducteur

Dans des cas exceptionnels (p. ex. dysfonctionnement dû à des ondes radio), il peut arriver que la carte du conducteur ne soit pas reconnue. Un message d'avertissement apparaît dans le combiné d'instruments.

### Désactivation de secours de la carte conducteur

- ▶ Si vous ne pouvez pas désactiver le système PVTS Plus à l'aide de la carte du conducteur (p. ex. si la pile de la carte du conducteur est vide ou si vous avez perdu la carte conducteur), contactez le centre d'intervention pour faire désactiver le système ou activez le « mode Désactivation » soit avec l'application, soit sur [www.porsche.com/connect](http://www.porsche.com/connect).

### Transport

Si le véhicule est transporté avec le contact coupé (p. ex., par ferry), le mode Transport doit être activé. Si le véhicule n'est pas transporté avec le mode Transport activé, le système peut déclencher une fausse alarme qui vous sera facturée le cas échéant (pour plus d'informations, consultez le site [www.porsche.com/connect](http://www.porsche.com/connect)).

### Activation et désactivation du mode Transport

- ▶ Adressez-vous au centre d'intervention avant de transporter le véhicule ou lorsque le transport est terminé.
  - ou –
- ▶ Via l'application de smartphone Porsche Connect, Car Connect (selon le pays) ou à l'adresse [www.porsche.com/connect](http://www.porsche.com/connect), avant de transporter le véhicule ou lorsque le transport est terminé.

### Maintenance

Le système PVTS doit être activé en mode entretien dans les situations suivantes :

- En cas d'intervention du service après-vente (p. ex. pour l'entretien régulier).
- Lorsque la batterie du véhicule est débranchée.

Si le véhicule ne passe pas à l'entretien avec le mode entretien activé, le système peut déclencher une fausse alarme qui vous sera facturée le cas échéant (pour plus d'informations, consultez le site [www.porsche.com/connect](http://www.porsche.com/connect)).

### Activation et désactivation du mode d'entretien

- ▶ Contactez le centre d'intervention avant de faire effectuer l'entretien du véhicule ou lorsque l'entretien est terminé.
- ▶ Dans le cas d'un entretien, informez l'atelier spécialisé ou le concessionnaire Porsche que votre véhicule est équipé du système PVTS.
  - En outre :**
- ▶ PVTS Plus avec carte conducteur (Driver Card) : dans le cas d'un entretien du service après-vente, transmettez la carte conducteur avec la clé du véhicule pour que le PVTS Plus soit désactivé.

## **i** Information

Si le véhicule est équipé de PVTS Plus, transmettez la Driver Card avec la clé du véhicule au service clientèle chargé de l'entretien pour que le PVTS Plus soit désactivé.

## Remplacement de la pile de la carte conducteur

Lorsque la capacité de la pile de la carte conducteur devient insuffisante, un SMS est automatiquement envoyé au numéro de téléphone portable indiqué. Une remarque apparaît sur le combiné d'instruments.

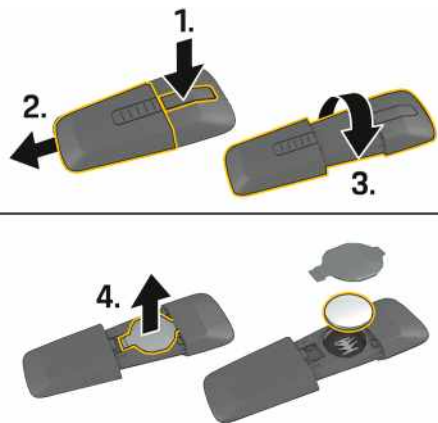

Fig. 175 : Remplacement de la pile de la carte conducteur PVTS Plus

## **⚠** AVERTISSEMENT

Brûlures internes par acide ou mort suite à l'ingestion de la pile bouton au lithium

La clé du véhicule comprend une pile bouton au lithium (batterie).

L'ingestion de la pile peut conduire à des brûlures internes par acide et la mort en deux heures.

- ▶ Tenir les enfants à distance de la pile retirée ou neuve.
- ▶ Tenir la clé du véhicule hors de portée des enfants. Les enfants pourraient ouvrir la clé du véhicule et retirer la pile.
- ▶ En cas d'ingestion de la pile ou d'introduction dans un orifice corporel, consulter immédiatement un médecin.

1. Retirez le couvercle de la carte conducteur (1. à 3.).
2. Ouvrez avec précaution le cache de la pile de la carte conducteur à l'aide d'un objet approprié (un tournevis p. ex.) (4.).
3. Remplacez la pile (respectez sa polarité).
4. Remettez en place la carte conducteur et pressez ensemble les deux pièces. Vérifiez que le couvercle de la carte conducteur est bien enclenché.

## Porte-gobelet

### Utilisation du porte-gobelet

**⚠ AVERTISSEMENT** Objets dans la console centrale

Si le coffre de rangement ou le porte-gobelet de la console centrale n'est pas inséré, des objets peuvent bloquer ou actionner la touche du frein de parking. Cela peut déclencher un freinage involontaire.

- ▶ Utilisez toujours le coffre de rangement fourni pour ranger les objets dans la console centrale.
- ▶ Utilisez le porte-gobelet uniquement pour le rangement de boissons conforme à l'usage prévu.
- ▶ Ne rangez jamais d'objets dans le porte-gobelet.
- ▶ Ne conduisez jamais le véhicule sans que le porte-gobelet ou le coffre de rangement ne soit inséré.

**⚠ ATTENTION** Boissons chaudes renversées

Des boissons chaudes renversées peuvent provoquer des brûlures.

- ▶ Utilisez uniquement des récipients adaptés.
- ▶ N'installez pas de récipients trop remplis dans le porte-gobelet.
- ▶ N'utilisez pas de boissons très chaudes.
- ▶ Le porte-gobelet côté passager doit être fermé lors que vous conduisez.

#### AVIS

Risque de dommages dus à des boissons renversées.

- ▶ Utilisez uniquement des récipients adaptés.
- ▶ N'installez pas de récipients trop remplis dans le porte-gobelet.

Un porte-gobelet se trouve dans la console centrale et un autre sous la buse d'air extérieure côté passager.

### Mise en place du porte-gobelet dans la console centrale



Fig. 176 : Mise en place du porte-gobelet dans la console centrale

- ▶ Mettez en place le porte-gobelet et appuyez vers le bas jusqu'à ce qu'il s'enclenche de manière perceptible. Vous pouvez maintenant utiliser le porte-gobelet.

En fonction de l'équipement, un cendrier est disponible et peut se placer dans le porte-gobelet.

- ▶ Reportez-vous au chapitre « Kit fumeurs » à la page 163.

### Retrait du porte-gobelet dans la console centrale



Fig. 177 : Retrait du porte-gobelet dans la console centrale

- ▶ Appuyez sur la touche et retirez le porte-gobelet vers le haut.

## Utilisation du porte-gobelet côté passager



Fig. 178 : Porte-gobelet

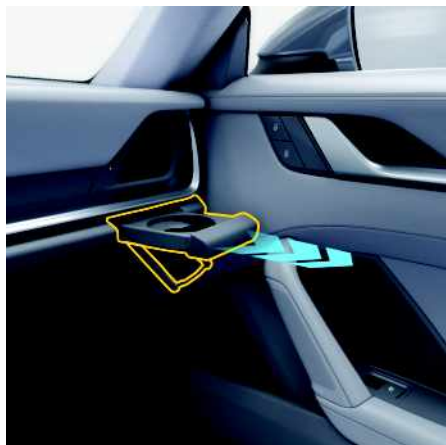

Fig. 179 : Ouverture d'un porte-gobelet

- ▶ Pour ouvrir, appuyez sur le cache situé sous la buse d'air extérieure côté passager. Le porte-gobelet s'ouvre de lui-même.
- ▶ Pour fermer le porte-gobelet, poussez-le jusqu'à ce qu'il s'enclenche de manière perceptible.

## Prise électrique

### Utilisation de la prise 12 volts

Des accessoires électriques peuvent être branchés sur la prise 12 volts.

La prise 12 volts se trouve dans le plancher du côté passager.

### Branchement de l'adaptateur de charge

#### **i** Information

- La prise 12 volts et les accessoires électriques qui y sont branchés fonctionnent même quand le contact est coupé ou que la clé du véhicule est retirée. La batterie du véhicule se décharge quand le moteur est à l'arrêt et qu'un accessoire est allumé. L'alimentation électrique est interrompue au bout de 30 minutes pour ménager la batterie du véhicule. Si le consommateur électrique doit être réactivé, vous devez remettre le contact.
- La charge maximale de la prise 12 volts est de 20 ampères lorsqu'un seul accessoire fonctionne. Si vous utilisez plusieurs accessoires en même temps, ne dépassez pas une charge de 10 ampères par prise électrique 12 volts.
- Les appareils non protégés peuvent provoquer des interférences au niveau de la réception de la radio ainsi que dans les systèmes électroniques du véhicule.

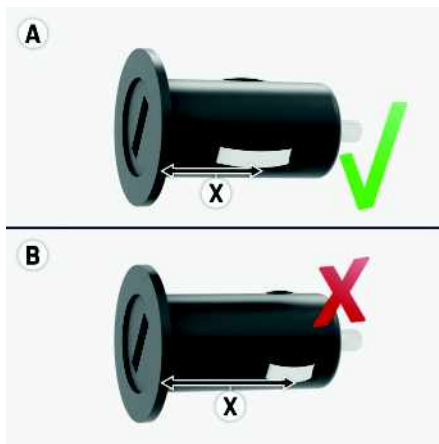

Fig. 180 : Adaptateur de charge pour prises 12 volts

- A** Adaptateur de charge approprié  
**B** Adaptateur de charge inapproprié

#### AVIS

Risque de détérioration de l'installation électrique.

- ▶ Utilisez uniquement un adaptateur de charge approprié (**A**) :  
 La **distance X** entre le branchement à la masse et le bord supérieur de l'adaptateur de charge doit être **inférieure à env. 16 mm**.
- ▶ Les adaptateurs de charge inappropriés (**B**) présentant une **distance X** supérieure à 16 mm entre le branchement à la masse et le bord supérieur peuvent endommager les prises 12 volts.

## Programmes de conduite

Suivant l'équipement, le véhicule propose des programmes pour conduire avec des caractéristiques plus sportives ou avec des caractéristiques pour la conduite sur route mouillée et lisses comme le programme WET.

Pour plus d'informations sur les réglages du trajet dans le programme de conduite :

- ▶ Reportez-vous au chapitre « Vue d'ensemble des réglages du trajet dans le programme de conduite sélectionné » à la page 247.



## Sélection d'un programme de conduite

### Information

Si aucun programme de conduite n'est activé, le véhicule est automatiquement dans le programme de conduite NORMAL.

Le programme de conduite sélectionné revient automatiquement au programme NORMAL lorsque vous coupez le contact.

### Sélection d'un programme de conduite dans le PCM

1. Sélectionnez **CAR**  ▶ **DRIVE** .
2. Sélectionnez le programme de conduite voulu dans le PCM.

### Sélection du programme de conduite dans la barre de boutons

- ✓ Véhicules ne disposant pas du pack Sport Chrono



Fig. 181 : Touches du programme de conduite (exemple SPORT)

- ▶ Appuyez sur la touche de programme de conduite souhaité. La touche correspondante s'allume en rouge. Le programme de conduite sélectionné s'affiche dans le combiné d'instruments.

### Sélection du programme de conduite sur le commutateur de mode

- ✓ Véhicules disposant du pack Sport Chrono

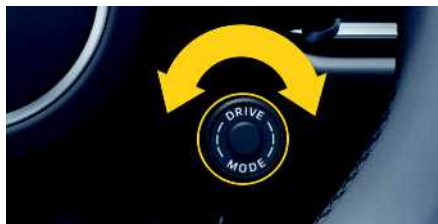



Fig. 182 : Programme de conduite sur le volant

- ▶ Tournez le commutateur de mode vers la gauche ou la droite pour sélectionner le programme de conduite souhaité. Le programme de conduite sélectionné (WET, NORMAL, SPORT, SPORT PLUS ou INDIVIDUAL) est affiché dans le combiné d'instruments.

## Mode Porsche WET

Le mode Porsche WET peut détecter une humidité évidente de la chaussée et régler les systèmes de conduite sur un comportement routier plus stable. Si une humidité suffisante est détectée, le système règle automatiquement les systèmes de châssis dans les limites du système. En fonction de la température extérieure, le symbole d'humidité  ou  s'affiche dans le combiné d'instruments, accompagné d'un message invitant le conducteur à activer le programme de conduite WET. Si le conducteur active le programme de conduite WET, les systèmes de châssis sont réglés de façon plus importante. De plus, l'entraînement et la position du spoiler et des volets d'air de refroidissement est réglée dans les limites du systèmes.

Si le programme de conduite WET est activé, le mode SPORT Response et le réglage de châssis Sport ne sont pas disponibles. Le PSM est activé et ne peut pas être désactivé. La distance définie par le régulateur de vitesse adaptatif (ACC) est réglée sur le niveau moyen (« moitié de la vitesse au compteur ») dans la mesure où la distance réglée précédemment était inférieure.

- ▶ Reportez-vous au chapitre « Affichage de la distance par rapport au véhicule vous précédant » à la page 263.

### Limites du système

Si le capteur d'humidité est encombré par de la neige dans le passage de roue, la disponibilité du système peut être limitée.

Le réglage automatique et les messages d'avertissement dans le combiné d'instruments sont disponibles jusqu'à une vitesse de 250 km/h.

La détection d'une humidité suffisante sur la chaussée dépend de la vitesse à laquelle vous roulez et de l'état de la chaussée.

Le mode Porsche WET ne peut pas détecter ni empêcher l'aquaplaning.

Le système n'indique pas de temps de pluie et n'active pas l'essuie-glace.



Les messages en cas de détection d'humidité peuvent être désactivés.

▶ ASSIST  ▶ Détection d'humidité

## Configuration du programme de conduite INDIVIDUAL

✓ Véhicules disposant du pack Sport Chrono  
Sur la base des programmes NORMAL, SPORT ou SPORT PLUS, le programme de conduite INDIVIDUAL vous permet de combiner à votre convenance les réglages du châssis, de l'échappement sport, de l'aileron arrière et de la fonction Stop-Start. Vous pouvez activer la combinaison mémorisée en tournant le commutateur de mode sur INDIVIDUAL ou via le PCM.

### Sélection et enregistrement des réglages sur INDIVIDUAL

1. Sélectionnez **CAR**  ▶ **DRIVE** .
2. Sélectionnez les réglages souhaités sur le PCM.
3. Pour mémoriser les réglages, sélectionnez  dans la ligne supérieure.

## Vue d'ensemble des réglages du trajet dans le programme de conduite sélectionné

Le tableau suivant ne montre qu'une partie des réglages de trajet disponibles pour les programmes de conduite correspondants.

▶ Vous trouverez de plus amples informations relatives aux différentes fonctions du véhicule en consultant les chapitres correspondants.

Programme de conduite	WET	NORMAL	SPORT	SPORT PLUS
Augmentation du régime de ralenti	inactif	inactif	activé	activé
Double débrayage lors de rétrogradages	activé	inactif	activé	activé

## Utilisation du mode SPORT Response

✓ Véhicules disposant du pack Sport Chrono



Fig. 183 : Affichage de la minuterie SPORT Response

En mode SPORT Response, le moteur et la boîte de vitesses sont réglés par minuterie sur le mode de réponse maximal.

## Activation du mode SPORT Response



Fig. 184 : Touche SPORT Response sur le volant

▶ Appuyez de nouveau sur la touche **SPORT Response** sur le commutateur de mode. La minuterie de l'affichage « Voiture et informations » du combiné d'instruments indique le temps pendant lequel la fonction est encore disponible. Ensuite, le programme de conduite précédemment sélectionné est réactivé.

### Désactivation du mode SPORT Response

✓ Mode SPORT Response actif  
▶ Appuyez de nouveau sur la touche **SPORT Response** du commutateur de mode. Le programme de conduite précédemment sélectionné est réactivé.

A  
B  
C  
D  
E  
F  
G  
H  
I  
J  
K  
L  
M  
N  
O  
P  
Q  
R  
S  
T  
U  
V  
W  
X  
Y  
Z



A	Programme de conduite	WET	NORMAL	SPORT	SPORT PLUS
B	Bruit du moteur optimisé dans l'habitacle	inactif	inactif	activé	activé
C					
D	Backfire (retour de flamme)	inactif	inactif	activé	inactif
E					
F	Launch Control	non activable	non activable	non activable	activable
G					
H	Fonction Stop-Start	activé	activé	inactif	inactif
I					
J	SPORT Response	non activable	activable	activable	activable
K					
L	Échappement sport	activable	activable	activé	activé

## Wet

Les systèmes de réglage sont optimisés sur un sol humide ou glissant.

## Normal

Les systèmes de réglage fonctionnent selon une approche économique et axée sur le confort à l'usage quotidien.

## Sport

Les systèmes de réglage passent à une approche apportant émotions et dynamisme à l'usage quotidien.

## SPORT PLUS

Performances maximales pour un usage proche de la conduite sur circuit.

## Activation / Désactivation de l'échappement sport

Vous pouvez régler l'échappement sport sur un mode optimisé sur le plan acoustique.

### Sélection de l'échappement sport dans la barre de boutons

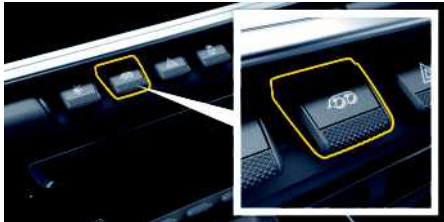



Fig. 185 : Touche d'échappement sport

- ▶ Appuyez sur la touche d'échappement sport.  
Lorsque l'échappement sport est activé, la touche s'allume en rouge.

### Activation et désactivation de l'échappement sport via le PCM

1. Sélectionnez **CAR**  ▶ **DRIVE** .
2. Sélectionnez l'échappement.

## Rangements

### Rangement d'objets

- ⚠ AVERTISSEMENT** Objets mal fixés ou mal positionnés

En cas de freinage, de forte accélération, de changement de direction ou d'accident, un chargement mal fixé ou mal positionné risque de glisser ou d'être projeté et peut blesser les occupants.

- ▶ Ne transportez pas d'objets sans les avoir immobilisés dans l'habitacle.
- ▶ Ne transportez pas d'objets lourds dans des casiers de rangement ouverts.
- ▶ Maintenez toujours les coffres de rangement verrouillables fermés lorsque le véhicule roule.

- ⚠ AVERTISSEMENT** Objets dans la console centrale

Si le coffre de rangement ou le porte-gobelet de la console centrale n'est pas inséré, des objets peuvent bloquer ou actionner la touche du frein de parking. Cela peut déclencher un freinage involontaire.

- ▶ Utilisez toujours le coffre de rangement fourni pour ranger les objets dans la console centrale.
- ▶ Utilisez le porte-gobelet uniquement pour le rangement de boissons conforme à l'usage prévu.
- ▶ Ne rangez jamais d'objets dans le porte-gobelet.
- ▶ Ne conduisez jamais le véhicule sans que le porte-gobelet ou le coffre de rangement ne soit inséré.

#### AVIS

Risque de détérioration du filet à bagages.

- ▶ Ne placez aucun objet lourd et encombrant dans le filet à bagages.

#### AVIS

Risque de détérioration lors de l'ouverture de la capote ou du toit si des objets se trouvent derrière les sièges arrière.

- ▶ Avant de procéder à l'ouverture de la capote ou du toit, retirez les objets se trouvant derrière les sièges arrière.

En fonction de l'équipement du véhicule, celui-ci dispose des possibilités de rangement suivantes :

- 2 porte-gobelets
- Boîte à gants
- Vide-poches de portière avec porte-bouteille
- Filet à bagages au niveau du plancher côté passager
- Coffre de rangement dans la console centrale
- Casier de rangement dans l'accoudoir
- Plage arrière derrière les sièges arrière

## Ouverture et fermeture de la boîte à gants



Fig. 186 : Ouverture de la boîte à gants

### Ouverture de la boîte à gants

- ▶ Tirez sur la poignée.  
La boîte à gants s'ouvre d'elle-même.

### Fermeture de la boîte à gants

- ▶ Appuyez sur le couvercle pour la refermer.
- La boîte à gants peut être ouverte et refermée avec la clé de secours.

## Mise en place et retrait du coffre de rangement

- ⚠ AVERTISSEMENT** Objets dans la console centrale

Si le coffre de rangement ou le porte-gobelet de la console centrale n'est pas inséré, des objets peuvent bloquer ou actionner la touche du frein de parking.

Cela peut déclencher un freinage involontaire.

- ▶ Utilisez toujours le coffre de rangement fourni pour ranger les objets dans la console centrale.
- ▶ Utilisez le porte-gobelet uniquement pour le rangement de boissons conforme à l'usage prévu.
- ▶ Ne rangez jamais d'objets dans le porte-gobelet.
- ▶ Ne conduisez jamais le véhicule sans que le porte-gobelet ou le coffre de rangement ne soit inséré.



Fig. 187 : Mise en place et retrait du coffre de rangement

#### Mise en place du coffre de rangement

Le véhicule est équipé d'un coffre de rangement, qui peut être inséré dans la console centrale.

- ▶ Insérez le coffre de rangement dans l'ouverture située devant l'accoudoir central et poussez-le aussi loin que possible vers le bas.

#### Retrait du coffre de rangement

- ▶ Saisissez le coffre de rangement et retirez-le.

## Ouverture du coffre de rangement dans l'accoudoir



Fig. 188 : Ouverture du coffre de rangement dans l'accoudoir

#### Ouverture du coffre de rangement

- ▶ Appuyez sur la touche située du côté droit de l'accoudoir.  
Le couvercle se relève automatiquement.

# Ravitaillement en carburant

## Remarques générales

**⚠ AVERTISSEMENT** Risque d'incendie lors du ravitaillement en carburant

Le carburant est facilement inflammable, peut générer une déflagration ou exploser.

- ▶ Proscrivez feu, flamme et cigarette lorsque vous manipulez du carburant.

**⚠ AVERTISSEMENT** Vapeurs de carburant et contact du carburant avec la peau

Le carburant et les vapeurs de carburant sont nocifs pour la santé.

- ▶ N'inhalez pas les vapeurs de carburant.
- ▶ Évitez tout contact avec la peau et les vêtements.

### **i** Information

Les carburants comportent parfois une teneur élevée en soufre. La combustion dans le moteur peut donc dans certaines situations routières générer des odeurs désagréables (faisant penser à de l'œuf pourri). Porsche ne peut rien à cette particularité, qui n'est pas le symptôme d'un dysfonctionnement du véhicule.

Le contenu du réservoir à carburant est indiqué dans le combiné d'instruments lorsque le contact est mis. Si la quantité restante minimale, variant selon les modèles, n'est plus respectée, un message d'avertissement apparaît dans le combiné d'instruments.

- ▶ Faites le plein dès la prochaine occasion.

- ▶ Reportez-vous au chapitre « Caractéristiques techniques » à la page 339.

## Choix de l'essence appropriée

### AVIS

Des carburants inappropriés peuvent détériorer le moteur, ainsi que le circuit d'alimentation en carburant et l'échappement.

- ▶ Faites le plein de carburant uniquement conformément à la spécification mentionnée ci-dessous.
- ▶ N'utilisez **aucun** carburant à teneur en méthanol.

### **i** Information

Vous trouverez normalement les caractéristiques de qualité du carburant sur la pompe de la station-service. Le personnel de la station-service peut également vous renseigner.

Le moteur a été conçu pour être alimenté avec du **carburant sans plomb et sans teneur en métal**.

Modèle	Carburant recommandé	Autre carburant possible
	Indice d'octane minimal :	
Tous	RON 98 / MON 88	RON 95 / MON 85

Le moteur est adapté pour l'utilisation de carburant contenant jusqu'à 10 % d'éthanol. L'utilisation de

carburant à teneur en éthanol peut entraîner une hausse de la consommation de carburant.



Vous trouverez normalement les caractéristiques de qualité du carburant sur la pompe de la station-service. Le personnel de la station-service peut également vous renseigner.

### **i** Information

Si le carburant préconisé n'est pas disponible, vous pouvez également utiliser du **carburant sans plomb et sans teneur en métal d'un indice d'octane de RON 91 / MON 82,5** en cas d'absolue nécessité. Vous pourrez peut-être constater une baisse de performances et une hausse de la consommation.

- ▶ Faites le plein avec du **carburant sans plomb et sans teneur en métal présentant un indice d'octane** d'au moins **RON 91 / MON 82,5**.
- ▶ Ne roulez **pas** pleins gaz avec du carburant sans plomb présentant un indice d'octane de RON 91 / MON 82,5.

## Utilisation d'additifs en cas de qualité médiocre de l'essence

### AVIS

Les additifs non homologués peuvent détériorer le moteur, ainsi que le circuit d'alimentation en

carburant et l'échappement.

- ▶ Utiliser exclusivement des additifs homologués par Porsche.
- ▶ Ajoutez l'additif avant de faire le plein.

Dans certains pays, le comportement de dépôt du carburant ne répond éventuellement pas aux exigences. Dans ce cas, vous pouvez mélanger au carburant un additif recommandé et vendu par un concessionnaire Porsche, après concertation avec celui-ci :

Référence Porsche 000 043 209 02.

- ▶ Respectez les instructions et les proportions de mélange indiquées sur le bidon.
- ▶ Tenez compte des intervalles de maintenance, et tout particulièrement des intervalles entre deux vidanges d'huile.

## Ravitaillement en carburant

### AVIS

Les autocollants décoratifs peuvent se détériorer au contact de carburants.

- ▶ Essuyez immédiatement le carburant présent sur les autocollants décoratifs.



Fig. 189 : Ouverture de la trappe du réservoir



Fig. 190 : Ouverture du bouchon du réservoir

- ✓ Moteur arrêté.
- ✓ Contact coupé.

- ✓ Véhicule déverrouillé.
1. Pour ouvrir la trappe du réservoir, appuyez sur la partie arrière de la trappe. Le type de carburant à utiliser pour votre véhicule est indiqué sur un autocollant placé à l'intérieur de la trappe de réservoir.
  2. Dévissez le bouchon lentement et retirez-le.
  3. Insérez le bouchon dans le logement.
  4. Introduisez complètement le pistolet dans la tubulure de remplissage, avec la poignée du pistolet orientée vers le bas.
  5. Actionnez le pistolet distributeur et faites le plein du véhicule. Ne rajoutez pas de carburant après l'arrêt du pistolet distributeur automatique. Le carburant pourrait refouler ou déborder lorsque la température augmente.
    - ▷ Reportez-vous au chapitre « Caractéristiques techniques » à la page 339.
  6. Immédiatement après le ravitaillement, remettez le bouchon du réservoir en place et vissez-le jusqu'à ce que vous sentiez et entendiez l'enclenchement.
  7. Refermez la trappe du réservoir et appuyez sur sa partie arrière jusqu'à ce qu'elle s'enclenche de manière perceptible.

### **i** Information

En cas de perte du bouchon, vous ne devez le remplacer que par une pièce d'origine.

**Déverrouillage de secours de la trappe du réservoir**

Fig. 191 : Actionnement de secours de la trappe de réservoir

En cas de défaut du déverrouillage électrique, vous pouvez ouvrir la trappe du réservoir manuellement :

1. Ouvrez la porte du passager.
2. Passez la main dans la feuillure de porte entre la porte du passager et l'aile. Tirez le bouton jusqu'à sentir une résistance.

La trappe de réservoir se déverrouille mécaniquement.





















3. Pour ouvrir la trappe du réservoir, appuyez sur la partie arrière de la trappe.
4. Si la trappe ne peut s'ouvrir, répétez les étapes 2 et 3.
5. Bloquez le bouton dans le verrouillage prévu à cet effet, une fois le déverrouillage de secours réalisé. Consultez un atelier.

## Réglages du véhicule













Vous pouvez effectuer différents réglages du véhicule en fonction du modèle, du pays et de l'équipement du véhicule. Les réglages du véhicule cités ici ne sont pas disponibles sur tous les modèles, dans tous les pays et pour tous les équipements. Pour des raisons de sécurité, certaines fonctions sont disponibles uniquement à l'arrêt.

Les réglages du véhicule restent en mémoire lorsque le contact est coupé.

▸ Reportez-vous au chapitre « Réglages personnels » à la page 257.

Ce que je veux	Ce que je dois sélectionner	Où ?
Régler les options de verrouillage et de déverrouillage	▸ CAR  ▸ CONTROL  ▸ Véhicule ▸ Verrouillage	
Régler l'éclairage, les essuie-glaces et les rétroviseurs extérieurs	▸ CAR  ▸ CONTROL  ▸ Véhicule ▸ Éclair. & visibilité	
Régler le chauffage, la ventilation des sièges et la position du siège	▸ CAR  ▸ CONTROL  ▸ Véhicule ▸ Réglages sièges	
Régler le système de contrôle de la pression des pneus (TPM)	▸ CAR  ▸ CONTROL  ▸ Véhicule ▸ Contrôle de la pression des pneus	▸ p. 195
Régler les touches d'accès direct (touches  ) du volant multifonction ou dans la barre de boutons sur la console centrale	▸ CAR  ▸ CONTROL  ▸ Véhicule ▸ Touches d'accès direct	
Programmer la commande d'ouverture de porte de garage (HomeLink®)	▸ CAR  ▸ CONTROL  ▸ Véhicule ▸ Commande d'ouverture de porte de garage	▸ p. 106
Afficher le Déroulement entretien (justificatif électronique d'entretien)	▸ CAR  ▸ CONTROL  ▸ Véhicule ▸ Déroulement entretien Les entretiens du véhicule et les travaux d'entretien réalisés sont affichés.	
Adapter l'affichage PCM	▸ CAR  ▸ CONTROL  ▸ Affichages ▸ Affichage PCM	
Adapter de l'affichage du combiné d'instruments	▸ CAR  ▸ CONTROL  ▸ Affichages ▸ Affichage combiné d'instruments	
Adapter de la vue définie par l'utilisateur dans le combiné d'instruments	▸ CAR  ▸ CONTROL  ▸ Affichages ▸ Affichage combiné d'instruments ▸ Contenus ▸ Vue personnalisée	



A	Ce que je veux	Ce que je dois sélectionner	Où ?
B C D		4 champs permettent d'afficher différentes informations sur le véhicule par glisser-déplacer. Vous ne pouvez pas affecter une information sur le véhicule à plusieurs champs.	
E	Régler la date et l'heure	▶ CAR  ▶ CONTROL  ▶ Système ▶ Date et heure	
F G	Régler les unités	▶ CAR  ▶ CONTROL  ▶ Système ▶ Unités	
H I	Régler le système de commande vocale	▶ CAR  ▶ CONTROL  ▶ Système ▶ Commande vocale	
J	Choisir la langue	▶ CAR  ▶ CONTROL  ▶ Système ▶ Langue (Language)	
K	Régler le volume des signaux d'alarme et de l'assistance parking	▶ CAR  ▶ CONTROL  ▶ Système ▶ Signaux d'alarme	
L M N O	Rétablir les réglages usine	▶ CAR  ▶ CONTROL  ▶ Système ▶ Réglages usine La réinitialisation des réglages usine efface <b>tous</b> les réglages personnels effectués.	
P Q			
R			
S T			
U V			
W X			
Y Z			

## Réglages personnels

Les touches de mémorisation dans la porte du conducteur permettent de mémoriser et d'activer manuellement des réglages ergonomiques. En outre, des profils de conducteur individuels peuvent être créés via le PCM, permettant de mémoriser et d'activer automatiquement des réglages ergonomiques et de confort. Ces deux fonctions peuvent être utilisées indépendamment l'une de l'autre.

### Mémorisation et activation des réglages personnels

Si le contact est coupé, les réglages précédemment actionnés sont automatiquement mémorisés via le PCM dans le profil de conducteur sélectionné et sont liés à la clé du véhicule utilisée. Lors du déverrouillage de la porte, les réglages sur la clé du véhicule sont automatiquement activés. Si plusieurs personnes utilisent le véhicule, il est recommandé d'utiliser une clé de véhicule et un profil de conducteur pour chaque personne. Si besoin est, il est possible de changer manuellement de profil de conducteur.

Les touches de mémorisation dans la porte du conducteur permettent de plus de mémoriser et d'activer manuellement jusqu'à 3 réglages ergonomiques.

Les **réglages ergonomiques** sont :  
les réglages des sièges, des rétroviseurs extérieurs et du volant.

Les touches de mémorisation dans la porte du conducteur permettent de plus de mémoriser et d'activer manuellement jusqu'à 3 réglages ergonomiques.

Les **réglages de confort** sont :  
les réglages de l'ergonomie, de la climatisation, de l'éclairage, de la visibilité, des systèmes d'assistance, du combiné d'instruments et d'infotainment.

### Information

Certaines fonctions ne sont pas personnalisables, afin d'éviter d'endommager le véhicule (p. ex. la fonction d'activation automatique de l'essuie-glace arrière lors du passage de la marche arrière).

### ATTENTION

Activation des réglages automatiques du siège, des rétroviseurs extérieurs et du volant

Des parties du corps peuvent être coincées ou écrasées en cas d'activation incontrôlée des réglages en mémoire.

- ▶ Ne laissez pas des enfants sans surveillance dans le véhicule.
- ▶ **Annulez** l'activation automatique des **réglages ergonomiques** en actionnant, le cas échéant, une touche de mémorisation ou un bouton de réglage du siège.

## Mémorisation et activation des réglages de confort

### Enregistrement des réglages de confort

- ▶ Quand le contact est coupé, les réglages sont **automatiquement** enregistrés dans le profil de conducteur du PCM.

### Accès aux réglages de confort

- ▶ Déverrouillez le véhicule.  
Les réglages du profil du conducteur sont appelés.  
– ou –
- ✓ Le véhicule est à l'arrêt.
- ▶ Changez le profil du conducteur via le PCM.

Si le chargement des réglages est interrompu :

- ▶ Sélectionnez **Activer un conducteur** via le PCM.

## Gestion du profil de conducteur

Vous pouvez entrer et gérer jusqu'à 6 profils de conducteur et 1 profil invité dans le PCM.

Au premier démarrage du PCM, l'**Assistant de configuration** est affiché et vous guide à travers les étapes principales de la configuration du PCM. Il est recommandé d'exécuter complètement l'**Assistant de configuration** pour créer correctement le premier profil de conducteur.

Il est possible de changer de profil de conducteur immédiatement lorsque le contact est mis par le biais du combiné d'instruments et via le PCM quand le contact est mis.

Le conducteur est reconnu automatiquement au moyen de la clé du véhicule. Une clé du véhicule est toujours affectée automatiquement au profil actif.

### Gestion des profils de conducteur

Les profils de conducteur peuvent être gérés dans le PCM.

#### ▶ SET ▶ Conducteur

- Ajouter un conducteur
- Modifier un conducteur
- Changer de conducteur
- Supprimer un conducteur (via l'option Modifier un conducteur)
- Activer un conducteur
- Activer la personnalisation
- Désactiver l'enregistrement automatique

Si les réglages individuels activés ne correspondent pas au conducteur actuel, il est recommandé de passer à un autre profil conducteur créé. Si nécessaire, il est possible de créer un nouveau profil de conducteur, puis d'ajuster les réglages du véhicule.

Cela évite ainsi de modifier involontairement les réglages du véhicule dans le profil de conducteur sélectionné en premier lieu.

### Mémorisation et consultation des réglages ergonomiques

#### Enregistrement des réglages ergonomiques sur les touches de mémorisation



Fig. 192 : Touches de mémorisation porte conducteur

1. Appuyez sur la touche **SET**.  
L'inscription sur la touche s'allume.
2. Appuyez sur la touche de mémorisation voulue **1**, **2** ou **3** dans les 10 secondes qui suivent.

Les réglages sont mémorisés.

La mémorisation est confirmée par un signal sonore (uniquement porte conducteur) et la touche **SET** s'éteint.

#### Activation des réglages ergonomiques avec les touches de mémorisation

- ▶ Maintenez chaque touche de mémorisation **1**, **2** ou **3** enfoncée jusqu'à ce que tous les réglages aient été effectués.  
– ou –
- ✓ Contact coupé.
- ✓ Porte du conducteur ouverte.
- ▶ Appuyez brièvement sur chaque touche de mémorisation **1**, **2** ou **3**.

Les réglages s'exécutent automatiquement.

# Régulateur de vitesse adaptatif (ACC)<sup>1</sup>

## Consignes de sécurité générales

### **⚠ AVERTISSEMENT** Manque d'attention

Les équipements de confort accrus du système d'assistance à la conduite ne doivent en aucun cas vous inciter à prendre des risques. En dépit de l'activation du système d'assistance à la conduite, la responsabilité lors de la conduite, p. ex. en ce qui concerne le respect des distances de sécurité, le choix d'une vitesse adaptée, incombe toujours au conducteur. Le système d'assistance à la conduite ne peut pas remplacer la vigilance du conducteur.

- ▶ Conduisez avec une extrême vigilance.
- ▶ Si la décélération du système devait se révéler insuffisante, ralentissez immédiatement le véhicule à l'aide de la pédale de frein.
- ▶ Veillez à pouvoir reprendre à tout moment le contrôle du véhicule.

### **⚠ AVERTISSEMENT** Conditions de circulation dangereuses et chaussées en mauvais état

Si la situation ne permet pas de rouler en sécurité en maintenant une distance suffisante et une vitesse constante, l'utilisation du système d'assistance à la conduite risque d'entraîner des accidents.

Sur les voies de dégagement, les sorties d'autoroute ou sur des chantiers, le véhicule peut accélérer à la

vitesse réglée.

- ▶ N'utilisez pas le système d'assistance à la conduite en cas de trafic intense, de chantiers routiers, en agglomération, sur des voies privées ou des chemins de terre et dans des zones à faible trafic.
- ▶ Désactivez provisoirement le système d'assistance à la conduite sur les voies de dégagement, les sorties d'autoroute ou les chantiers.

### **⚠ AVERTISSEMENT** Capteur radar masqué

Le masquage du capteur radar peut entraver ou empêcher le fonctionnement du système d'assistance à la conduite.

- ▶ Maintenez toujours le capteur radar propre, exempt de givre et de neige.



Fig. 193 : Position du capteur radar

### **⚠ AVERTISSEMENT** Endommagements du capteur radar

Des chocs ou des dommages sur le pare-chocs, le passage de roue et le soubassement p. ex. suite à une collision légère en stationnement, peuvent dérégler le capteur radar. Cela peut compromettre le régulateur de vitesse adaptatif.

- ▶ Consultez un atelier spécialisé. Porsche recommande de faire exécuter ces opérations par un concessionnaire Porsche, car celui-ci dispose du personnel d'atelier formé tout spécialement, ainsi que des pièces détachées et outils nécessaires.

### **⚠ AVERTISSEMENT** Pied posé sur la pédale d'accélérateur

Le système d'assistance à la conduite ne freine pas seul lorsque le pied est posé sur la pédale d'accélérateur. Ce retrait peut annuler la régulation de la vitesse et de la distance.

- ▶ Retirez le pied de la pédale d'accélérateur lorsque le système d'assistance à la conduite est activé.

## Limites du système

### **⚠ AVERTISSEMENT** Mauvais état de la chaussée et conditions météorologiques défavorables

Le champ de vision du capteur radar peut être affecté par la pluie, la neige, la glace, le brouillard, de fortes précipitations et la présence d'embruns. La détection des véhicules devant vous est insuffisante

1. Disponible selon les pays

A
B
C
D
E
F
G
H
I
J
K
L
M
N
O
P
Q
R
S
T
U
V
W
X
Y
Z

voire nulle.

Les objets réfléchissants, comme la glace, la pluie abondante, les glissières de sécurité, l'entrée d'un tunnel, peuvent entraver le fonctionnement du capteur radar. Un message indiquant que le système d'assistance à la conduite n'est pas disponible s'affiche sur le combiné d'instruments.

- ▶ Dans ces conditions, ne pas utiliser le système d'assistance à la conduite.

## ⚠ AVERTISSEMENT

Absence de détection de véhicule ou d'objet

Le capteur radar analyse une étroite zone conique à l'avant de votre véhicule. Dans certains cas, la détection peut donc être tardive, voire absente :

- véhicules décalés ou changeant de voie,
- véhicules de faible largeur ou étroits,
- entrées et sorties de virage,
- véhicules à l'arrêt,
- véhicules à fort porte-à-faux,
- piétons, cyclistes et animaux,
- objets sur la chaussée,
- véhicules en sens inverse et circulation latérale.
- ▶ Intervenez vous-même le cas échéant et freinez.
- ▶ Soyez particulièrement vigilant en conduisant et restez toujours attentif aux événements extérieurs ainsi qu'à l'environnement du véhicule.

## Véhicules décalés ou changeant de voie et véhicules étroits

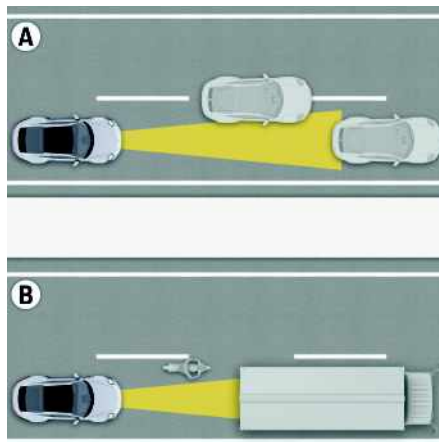

Fig. 194 : Véhicules décalés ou changeant de voie (A) et véhicules étroits (B)

Un véhicule décalé ou changeant de voie n'est détecté que s'il se trouve entièrement dans sa voie de circulation.

Un véhicule de faible largeur n'est pas détecté ou tardivement.

## Entrées/sorties de virage et véhicules à l'arrêt

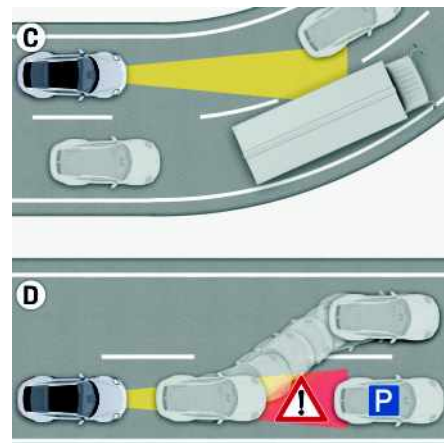

Fig. 195 : Entrées/sorties de virage (C) et véhicules à l'arrêt (D)

Dans les entrées et les sorties de virage, les véhicules ne sont pas détectés ou trop tardivement, ou bien le système réagit à des véhicules roulant sur la voie adjacente.

Le régulateur de vitesse adaptatif détecte de manière limitée un véhicule à l'arrêt ou un objet immobile apparaissant brusquement dans le champ de vision du capteur radar, par ex. suite au déboîtement d'un véhicule roulant devant vous ou en arrivant à hauteur d'un bouchon.

## Véhicules à fort porte-à-faux



Fig. 196 : Véhicules à fort porte-à-faux

Dans le cas d'un véhicule roulant devant vous et présentant un porte-à-faux important (p. ex. transporteur de bois longs), l'extrémité du véhicule peut ne pas être détectée ou être détectée de manière erronée par le capteur radar.

## Fonctionnement

Le régulateur de vitesse adaptatif (Adaptive Cruise Control, ACC) vous permet de garder automatiquement constantes la vitesse et la distance réglées dans la plage de 30 à 210 km/h sans avoir à appuyer sur la pédale d'accélérateur.

Si sur la même voie, un véhicule plus lent est détecté devant vous sur la même voie, ACC respecte automatiquement un écart prédéterminé. Le régulateur de vitesse adaptatif ralentit votre véhicule lorsque la distance vous séparant du véhicule devant vous devient trop faible et l'accélère quand cette distance augmente.

Si le véhicule devant vous s'arrête, ACC ralentit votre véhicule jusqu'à son immobilisation et le redémarre automatiquement quand le véhicule précédent reprend la route au cours d'une période de temps limitée. La disponibilité de la conduite du système d'assistance à la conduite est signalée dans l'écran Vitesse et assistance du combiné d'instruments.

Sinon, le conducteur peut réactiver la régulation automatique de la vitesse et de la distance.

Vous pouvez accélérer à tout moment en appuyant sur la pédale d'accélérateur. La vitesse et la distance enregistrées restent en mémoire et sont de nouveau réglées après avoir relâché la pédale d'accélérateur. Vous pouvez décélérer à tout moment le véhicule en freinant. Le système d'assistance à la conduite passe alors au mode de fonctionnement passif.

## Éléments de commande



Fig. 197 : Levier de commande systèmes d'assistance à la conduite

- R** Activation et désactivation des systèmes d'assistance à la conduite et ouverture du menu de sélection
- S** Ouverture du menu de sélection (si système d'assistance à la conduite activé)
- 1** Définition / Augmentation de la vitesse de régulation
- 2** Réduction de la vitesse de régulation
- 3** RESUME : reprise de la régulation, application de la vitesse
- 4** CANCEL : interrompre la régulation

## Éléments d'affichage

L'écran Vitesse et assistance du combiné d'instruments affiche l'ensemble des informations, remarques et avertissements importants concernant le régulateur de vitesse adaptatif dans le menu principal **ACC**.

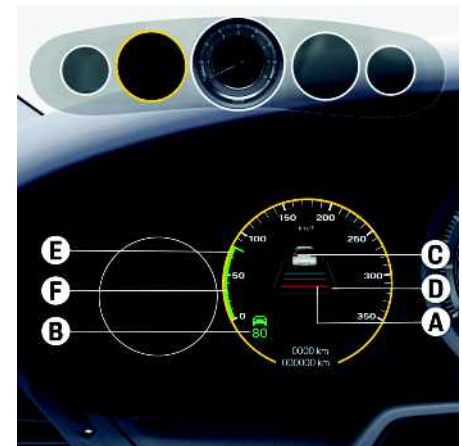





Fig. 198 : ACC dans l'affichage Vitesse et assistance

- A** Distance de régulation avec le véhicule roulant devant
- B** Indicateur d'état et vitesse de régulation
- C** Détection d'un véhicule roulant devant
- D** Distance actuelle avec le véhicule roulant devant
- E** Vitesse actuelle du véhicule roulant devant
- F** Affichage de la vitesse de régulation paramétrée

Lorsque le régulateur de vitesse adaptatif (ACC) est activé, l'indicateur d'état **B** apparaît sur l'écran Vitesse et assistance du combiné d'instruments.

## Symboles de l'indicateur d'état

Symbole	Signification
	L'ACC est passif.
	L'ACC est passif à la vitesse de régulation définie.
	L'ACC est actif à la vitesse de régulation définie.
	À la vitesse de régulation définie, un véhicule roulant devant a été détecté. Un symbole de véhicule s'affiche au lieu du symbole de compteur de vitesse.

## États de fonctionnement

### Passif

Cet état persiste après l'activation et lorsque l'ACC est actif après l'actionnement de la pédale de frein, ainsi que la pression du levier de commande vers le bas (position **4, Cancel**).

- L'indicateur d'état **B** est gris.
- Aucune régulation n'a lieu.
- La vitesse et la distance de régulation définies restent en mémoire.

### Actif.

Cet état persiste après la définition de la vitesse, après la reprise de la régulation (position **3, RESUME**) et après la deuxième annulation via l'actionnement de la pédale de frein.

- L'indicateur d'état **B** est vert.
- La vitesse et la distance avec le véhicule vous précédant sont régulées.

### Temporairement passif

Cet état persiste si la pédale d'accélérateur est actionnée alors que l'ACC est actif.

- Le message indiquant que l'ACC est en mode passif s'affiche sur le combiné d'instruments.
- L'indicateur d'état **B** est gris.
- Aucune régulation n'a lieu.
- La vitesse et la distance de régulation définies restent en mémoire.
- La régulation se réactive une fois que vous avez relâché la pédale d'accélérateur.

## Activation et désactivation du régulateur de vitesse adaptatif (ACC)

C'est toujours le dernier système d'assistance à la conduite sélectionné qui est mis en marche. Lors de la mise en marche, le système d'assistance à la conduite est d'abord en état de fonctionnement passif. La régulation ne prend effet qu'avec l'activation.

### Activation du ACC

- ✓ Aucun système d'assistance à la conduite n'est activé pour le moment.
1. Appuyez sur la touche **R** du levier de commande. Le menu de sélection des systèmes d'assistance

à la conduite s'affiche dans le combiné d'instruments.

2. Si l'ACC n'est pas encore sélectionné, choisissez **ACC** à l'aide du bouton rotatif sur le volant et confirmez en appuyant dessus. L'ACC est activé et **passif**.

### Passage d'un système d'assistance à la conduite déjà activé à l'ACC

1. Appuyez sur la touche **S** du levier de commande. Le menu de sélection des systèmes d'assistance à la conduite s'affiche dans le combiné d'instruments.
2. Sélectionnez **ACC** à l'aide du bouton rotatif sur le volant et confirmez en appuyant dessus. L'ACC est activé et **passif**.

### Information

Le dernier système d'assistance à la conduite sélectionné reste activé même après la désactivation et le rétablissement de la disponibilité opérationnelle.

### Désactivation du ACC

- ▶ Appuyez sur la touche **R** du levier de commande. La vitesse de régulation définie est effacée. La distance de régulation est enregistrée.

## Activation du régulateur de vitesse adaptatif (ACC)

✓ ACC activé.

1. Appuyez sur la pédale d'accélérateur jusqu'à atteindre la vitesse de régulation.
2. Poussez brièvement le levier de commande vers l'avant (position **1**) et relâchez la pédale d'accélérateur. ACC est **actif**.

Votre vitesse actuelle est définie comme vitesse de régulation.

La vitesse de régulation actuelle s'affiche en vert dans l'indicateur d'état et est maintenue automatiquement, dans la mesure où le système ne détecte pas de véhicule plus lent roulant devant vous.

## Modification de la vitesse de régulation

Vous pouvez modifier la vitesse de régulation définie en actionnant le levier de commande.

✓ ACC actif.

### Augmentation de la vitesse

- ▶ Poussez le levier de commande vers l'avant (position 1) :
  - Levier appuyé brièvement = incréments de 1 km/h
  - Levier maintenu appuyé = incréments de 10 km/h

### Réduction de la vitesse

- ▶ Tirez le levier de commande (position 2) :
  - Levier tiré brièvement = incréments de 1 km/h
  - Levier maintenu tiré = incréments de 10 km/h

L'indicateur d'état **B** indique la vitesse de régulation modifiée.

La barre verte **F** indique la vitesse de régulation définie du véhicule lui-même.

## Réglage de la distance de régulation

5 niveaux sont disponibles pour régler la distance de régulation par rapport au véhicule qui vous précède. Le niveau **3** est recommandé. La distance dépend de la vitesse à laquelle vous roulez. Elle diminue quand

vous roulez lentement et augmente lorsque vous roulez plus vite.

### i Information

En cas de passage au programme de conduite WET, la distance définie par le régulateur de vitesse adaptatif est réglée sur le niveau moyen (« moitié de la vitesse au compteur ») dans la mesure où la distance réglée précédemment était inférieure.

- ▶ Reportez-vous au chapitre « Sélection d'un programme de conduite » à la page 246.



Fig. 199 : Réglage de la distance de régulation

### i Information

Si vous actionnez une première fois le commutateur **Z** et si l'affichage du système n'est pas actif, le menu principal du système d'assistance à la conduite s'affiche sans que la distance de régulation soit modifiée.

### Augmentation de la distance de régulation

- ▶ Poussez brièvement le commutateur **Z** vers le haut.

Le segment le plus éloigné de l'indicateur de distance de régulation **A** par rapport au véhicule roulant devant **C** s'affiche.

### Réduction de la distance de régulation

- ▶ Poussez brièvement le commutateur **Z** vers le bas.

Le segment le plus proche de l'indicateur de distance de régulation **A** par rapport au véhicule roulant devant **C** s'affiche.





### Affichage de la distance par rapport au véhicule vous précédant

Si un véhicule roulant devant vous est détecté, le symbole de véhicule **C** apparaît sur le combiné d'instruments ou dans l'indicateur d'état **B**.

La zone grise **D** indique la distance actuelle entre vous et le véhicule qui vous précède (fig. 198).

Plus la distance par rapport au véhicule roulant devant vous **C** est faible, plus le véhicule s'affiche en grand. Plus la distance par rapport au véhicule roulant devant vous **C** est grande, plus le véhicule s'affiche en petit.



Symbole	Adapté pour	Distance à 120 km/h
	Conduite rapide dans une file de véhicules	env. 33 m (± 1 s)
	Conduite dans une file de véhicules	env. 47 m (± env. 1,4 s)
	Correspond à « la moitié de la vitesse au compteur »	env. 60 m (± env. 1,8 s)
	Trajets sur routes secondaires	env. 73 m (± env. 2,2 s)
	Trajets avec peu de circulation	env. 87 m (± env. 2,6 s)

**⚠ AVERTISSEMENT** Circulation trop près d'un autre véhicule

Rouler trop près d'un autre véhicule peut entraîner une collision.

- ▶ Respectez systématiquement les distances prescrites spécifiques aux pays.

## Annulation temporaire de la régulation de vitesse et de distance

Vous pouvez annuler temporairement la régulation de la vitesse et de la distance en actionnant la pédale

d'accélérateur. Cela peut notamment être utile lors d'une manœuvre de dépassement.

✓ ACC actif.

1. Actionnez la pédale d'accélérateur.  
Le système est **passif** tant que vous appuyez sur la pédale d'accélérateur (état de fonctionnement **temporairement passif**).
2. Retirez le pied de la pédale d'accélérateur.  
Le système est **actif**.

## Interruption et reprise de la régulation de vitesse et de distance

### Interruption de la régulation de vitesse et de distance

- ▶ Actionnez la pédale de frein.  
– ou –  
Abaissez le levier de commande au niveau du volant (position **4, CANCEL**).  
Le système est **passif**. La vitesse et la distance de régulation restent enregistrées.  
L'indicateur d'état **B** passe du vert au gris.

### i Information

À l'arrêt, la régulation de vitesse et de distance peuvent uniquement être interrompues grâce au levier de commande.

### Reprise de la régulation de vitesse et de distance

- ▶ Poussez brièvement le levier de commande au niveau du volant vers le haut (position **3, RESUME**).  
Le système est **actif**. La vitesse et la distance de régulation sont à nouveau respectées.  
L'indicateur d'état **B** passe du gris au vert.

### i Information

En pressant brièvement le levier de commande vers le haut, l'activation de l'ACC est également possible à l'arrêt.

### i Information

Si vous interrompez la régulation de vitesse et de distance en plaçant le levier en position **4 (CANCEL)**, la régulation ne peut reprendre que si aucun objet immobile n'est détecté devant vous.

## Freinage automatique jusqu'à l'arrêt

Si le véhicule devant vous s'arrête et que le régulateur de vitesse adaptatif est actif, votre véhicule est freiné jusqu'à son immobilisation, dans les limites d'intervention du système de régulation.

Le voyant de contrôle **HOLD** s'allume sur le combiné d'instruments.

Le véhicule est maintenu à l'arrêt activement. Pour plus d'informations sur la fonction HOLD :

- ▶ Reportez-vous au chapitre « Fonction HOLD » à la page 144.

### i Information

En fonction de la circulation, p. ex. en cas de trafic irrégulier, le processus d'arrêt débute par une phase d'avancée lente qui se termine par l'immobilisation du véhicule.

**i** Information

En cas d'intervention du régulateur de vitesse adaptatif ou d'activation de la fonction HOLD, vous pourriez peut-être constater un changement de comportement au niveau de la pédale de frein et des bruits hydrauliques. Ceci est le comportement normal du système. Il ne s'agit en aucun cas d'un dysfonctionnement.

## Reprise de la route

En fonction de l'état de fonctionnement du régulateur de vitesse adaptatif, il est possible de reprendre la route après un arrêt du véhicule. La régulation de la vitesse et de la distance est alors de nouveau active.

### Régulateur de vitesse adaptatif (ACC) actif

- ▶ Relevez le levier de commande au niveau du volant (position **3, RESUME**).
- ou –
- Appuyez brièvement sur la pédale d'accélérateur. Le véhicule reprend automatiquement la route. Redémarrage automatique en quelques secondes dans la circulation en accordéon.

**i** Information

En fonction de la situation, le régulateur de vitesse adaptatif assiste au redémarrage automatique dans la circulation en accordéon. Cela permet une régulation confortable dans un trafic irrégulier. Le message **ACC prêt** dans le combiné d'instruments indique le démarrage disponible au conducteur.

**⚠** AVERTISSEMENT Collision possible

Le véhicule peut redémarrer en circulation en accordéon, même si un obstacle se trouve entre le véhicule et celui le précédant.

- ▶ Freinez immédiatement.

**i** Information

Il n'est pas possible de reprendre la route tant que le véhicule détecté devant vous est à l'arrêt.

### Régulateur de vitesse adaptatif (ACC) opérationnel

La régulation de vitesse et de distance automatique ne peut reprendre que si le véhicule est à l'arrêt et qu'aucun obstacle n'est détecté devant vous.

- ▶ Relevez le levier de commande au niveau du volant (position **3, RESUME**).
- ou –
- Déterminez la vitesse de régulation.

## Réaction au message d'avertissement

### Demande de reprise du contrôle quand la régulation est active (ACC actif)

Si le régulateur de vitesse adaptatif a détecté le besoin d'un freinage de la part du conducteur, un signal sonore retentit et le combiné d'instruments affiche un message d'avertissement.

Pour plus d'informations sur les messages d'avertissement du régulateur de vitesse adaptatif (ACC) :

- ▶ Reportez-vous au chapitre « Warn- und Informationsmeldungen » à la page 168.

**⚠** AVERTISSEMENT Puissance de freinage insuffisante lors du freinage automatique par le régulateur de vitesse adaptatif

La puissance de freinage du régulateur de vitesse adaptatif n'est dans ce cas pas suffisante pour éviter une collision.

- ▶ Freinez immédiatement.

## Conditions d'exception du régulateur de vitesse adaptatif (ACC)

Le régulateur de vitesse adaptatif (ACC) n'est pas opérationnel ou est désactivé :

- lorsque le contact est coupé ;
- quand la porte du conducteur est ouverte ou que la ceinture de sécurité du conducteur n'est pas bouclée ;
- quand le frein de parking électrique est activé ;
- quand le levier sélecteur est en position **N, R** et **P** ;
- quand le véhicule est dans une montée ou une descente.

A
B
C
D
E
F
G
H
I
J
K
L
M
N
O
P
Q
<b>R</b>
S
T
U
V
W
X
Y
Z

## Remorquage

### Information

- ▶ Respectez toujours les directives régissant le remorquage sur route ou plate-forme.
- ▶ Remorquez le véhicule avec la plus grande prudence. Les deux conducteurs doivent s'être familiarisés avec les particularités du démarrage par remorquage et du remorquage avant de prendre la route.
- ▶ En cas de panne d'électricité ou d'anomalies dans l'installation électrique, une source de courant externe peut être nécessaire pour pouvoir desserrer le frein de parking électrique ou le verrouillage de la colonne de direction.

## Remorquage et poussée d'un véhicule

### AVIS

Risque de graves dommages sur le véhicule et la boîte de vitesses en cas de démarrage par remorquage ou par poussée des véhicules équipés d'une boîte PDK.

- ▶ Ne démarrez **jamais** les véhicules en les remorquant ou les poussant.
- ▶ N'essayez pas de le remorquer.
- ▶ Appelez un service de dépannage ou une société de remorquage.
- ▶ Faites transporter le véhicule avec les deux essieux placés sur la dépanneuse, le camion porte-autos ou la plate-forme de remorquage.

### AVIS

Risque de dommages considérables sur le véhicule.

- ▶ Fixez le véhicule exclusivement au niveau des roues. N'utilisez jamais de tendeurs au niveau de l'œillet de remorquage.

- ▶ Ne remorquez et ne poussez les véhicules équipés d'une boîte mécanique pour les démarrer que lorsque le moteur est froid. Lorsque le moteur est chaud, du carburant non brûlé peut engendrer une détérioration du catalyseur.

Lorsque la batterie est défectueuse ou complètement déchargée, il n'est possible de démarrer le moteur qu'en remplaçant la batterie ou en utilisant des câbles auxiliaires.

- ▶ Reportez-vous au chapitre « Batterie » à la page 53.
- ▶ Reportez-vous au chapitre « Assistance au démarrage » à la page 41.

## Véhicule avec boîte mécanique<sup>1</sup> remorquer

### AVERTISSEMENT

Augmentation des efforts due à l'absence de l'assistance de direction et de freinage

L'assistance de direction ne fonctionne pas quand le moteur d'un véhicule remorqué est à l'arrêt. Il vous faut donc appliquer des efforts plus importants pour freiner et pour manœuvrer.

- ▶ Remorquez le véhicule avec la plus grande prudence.

### Particularité pour les véhicules à transmission intégrale / avec Porsche Traction Management (PTM)

- ▶ Le véhicule doit être transporté sur un camion ou une plate-forme de remorquage, ou bien être remorqué sur ses **quatre roues**. Le soulèvement et le remorquage sur un seul essieu (avant ou arrière) n'est **pas** autorisé.

### Particularité sur les véhicules avec une batterie défectueuse ou complètement déchargée

- ▶ Lorsque la batterie est défectueuse ou complètement déchargée, il n'est possible de démarrer le moteur qu'en remplaçant la batterie ou en utilisant des câbles auxiliaires.
- ▶ Reportez-vous au chapitre « Batterie » à la page 53.
- ▶ Reportez-vous au chapitre « Assistance au démarrage » à la page 41.

### Consignes de remorquage d'un véhicule reposant sur ses quatre roues

- ▶ Mettez le contact, afin que les clignotants et les feux stop fonctionnent et que l'antivol de direction ne puisse pas se bloquer.

### Remarques concernant le remorquage sur un essieu (véhicules à propulsion arrière uniquement)

- ▶ Coupez le contact. Laissez la clé du véhicule dans le contacteur afin que l'antivol de direction ne se verrouille pas.
- ▶ Veillez à ce que le véhicule soit suffisamment éclairé.

### Remorquage du véhicule

- ▶ Véhicules avec boîte mécanique : mettez le levier de vitesses au point mort.
- ▶ Ne dépassez pas la vitesse de remorquage de 50 km/h. Respectez la distance de remorquage

1. Il se peut que l'équipement ne soit lancé qu'à une date ultérieure ou qu'il ne soit disponible que sur certains marchés.

maximale de 50 km. Si la distance à parcourir est plus importante, le véhicule doit être transporté sur un camion ou une plate-forme de remorquage.

- ▶ Reportez-vous au chapitre « Transport du véhicule sur des trains, ferrys et camions » à la page 268.

### Dégagement d'un véhicule enlisé

- ▶ Utilisez toujours de la plus grande prudence lorsque vous dégager le véhicule.
- ▶ N'essayez pas de dégager le véhicule par saccades ou obliquement.
- ▶ Si possible, dégagez le véhicule en le faisant passer dans les traces qu'il a empruntées.

## Remorquage du véhicule avec PDK



Fig. 200 : Remorquage autorisé

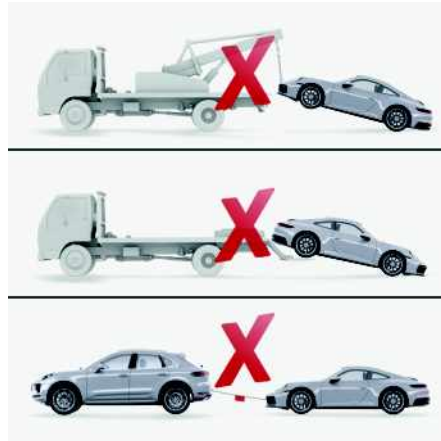

Fig. 201 : Remorquage interdit

### Particularité sur les véhicules avec une batterie défectueuse ou complètement déchargée

- ▶ Lorsque la batterie est défectueuse ou complètement déchargée, il n'est possible de démarrer le moteur qu'en remplaçant la batterie ou en utilisant des câbles auxiliaires.
- ▶ Reportez-vous au chapitre « Batterie » à la page 53.
- ▶ Reportez-vous au chapitre « Assistance au démarrage » à la page 41.
- ▶ Reportez-vous au chapitre « Transport du véhicule sur des trains, ferrys et camions » à la page 268.

## Utilisation d'une corde de remorquage ou d'une barre de remorquage

- ▶ Vous trouverez les données et instructions de montage dans la notice du fabricant

d'accessoires. Respectez les conseils de sécurité et d'utilisation du fabricant.

- ▶ Respectez impérativement la force de traction admise de la corde ou de la barre de remorquage. La corde ou la barre de remorquage doit être autorisée pour le poids du véhicule. Ne dépassez en aucun cas les valeurs indiquées par le fabricant.
- ▶ Le véhicule remorqué ne doit pas être plus lourd que le véhicule tracteur.
- ▶ Les véhicules dont les freins sont défectueux ne doivent **pas** être remorqués.
- ▶ En cas de remorquage, vissez d'abord l'œillet de remorquage au véhicule avant d'y fixer la corde ou la barre de remorquage.
  - ▶ Reportez-vous au chapitre « Utilisation d'un œillet de remorquage » à la page 268.

### Utilisation d'une corde de remorquage

- ▶ Pendant le trajet, la corde de remorquage doit toujours être bien tendue. Évitez les saccades ou secousses.

### Utilisation d'une barre de remorquage

- ▶ N'accrochez **pas** la barre de remorquage en diagonale entre les véhicules.

## Utilisation d'un œillet de remorquage



Fig. 202 : Œillet de remorquage

### Montage de l'œillet de remorquage

L'œillet de remorquage se trouve dans l'outillage de bord.

- ▷ Reportez-vous au chapitre « Coffre à bagages » à la page 95.
1. Appuyez sur le cache en plastique dans la bordure inférieure du pare-chocs jusqu'à ce qu'il se décroche ou déclipsez délicatement le cache en plastique à l'aide d'un objet approprié (p. ex. un tournevis).
  2. Retirez le cache en plastique du pare-chocs et laissez-le pendre au bout du fil de sécurité.
  3. Vissez l'œillet de remorquage **A** jusqu'en butée dans le sens inverse des aiguilles d'une montre (filetage gauche) et serrez-le à la main.

### Démontage de l'œillet de remorquage

1. Dévissez l'œillet de remorquage **A** (tournez vers la droite, filetage gauche).
2. Introduisez le cache en plastique dans la bordure inférieure de la découpe.
3. Rabattez le cache en plastique vers le haut et enfoncez-le dans la bordure supérieure.
4. Rangez l'œillet de remorquage dans l'outillage de bord.

### Transport du véhicule sur des trains, ferrys et camions

1. Fixez le véhicule exclusivement au niveau des roues. N'utilisez **jamais** de tendeurs au niveau de l'œillet de remorquage.
2. Désactivez l'alarme volumétrique et le capteur d'inclinaison.
  - ▷ Reportez-vous au chapitre « Système d'alarme » à la page 300.
3. Activez le mode transport du Porsche Vehicle Tracking System Plus (PTVS Plus).
  - ▷ Reportez-vous au chapitre « Transport » à la page 241.

## Rétroviseurs

### Utilisation des rétroviseurs extérieurs

#### ⚠️ AVERTISSEMENT

Mauvaise évaluation des conditions de circulation en se basant sur la représentation déformée de l'environnement dans les rétroviseurs extérieurs

Dans les rétroviseurs bombés, les véhicules ou objets apparaissent plus petits et plus éloignés qu'ils ne le sont en réalité. Cela peut entraîner une appréciation erronée des conditions de circulation et conduire à un accident.

- ▶ Tenez compte de la distorsion lorsque vous évaluez la distance qui vous sépare des véhicules roulant derrière vous et pour les manœuvres de stationnement.
- ▶ Utilisez le rétroviseur intérieur pour évaluer la distance.

#### ⚠️ ATTENTION

Écoulement d'électrolyte

De l'électrolyte peut s'échapper du miroir de rétroviseur si celui-ci est cassé. Ce liquide irrite la peau et les yeux.

- ▶ En cas de contact de l'électrolyte avec la peau ou les yeux, lavez immédiatement à l'eau claire.
- ▶ Le cas échéant, consultez un médecin.

#### AVIS

Risque de détérioration de la peinture, des éléments en cuir et en plastique et des vêtements.

L'électrolyte ne peut être nettoyé que s'il est encore humide.

- ▶ Nettoyez les éléments concernés à l'eau.

#### AVIS

Risque de détérioration des rétroviseurs extérieurs lors du lavage du véhicule dans des installations de lavage automatique.

- ▶ Rabattez les rétroviseurs extérieurs avant d'utiliser l'installation de lavage automatique.

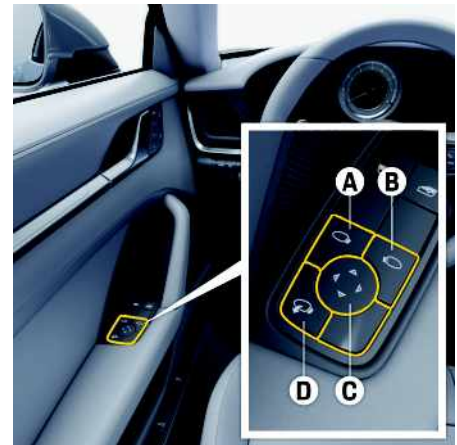

Fig. 203 : Utilisation des rétroviseurs extérieurs

- A** Sélection du rétroviseur extérieur côté gauche
- B** Sélection du rétroviseur extérieur côté droit
- C** Réglage des rétroviseurs extérieurs
- D** Rabattement et déploiement des rétroviseurs extérieurs (en fonction de l'équipement)

## Réglage des rétroviseurs extérieurs



Fig. 204 : Réglage des rétroviseurs extérieurs

✓ Contact mis.

– ou –

Contact est coupé, lorsque la porte du conducteur ou celle du passager n'est pas encore ouverte (au maximum pendant 10 minutes).

1. Appuyez sur la touche **A** pour choisir le rétroviseur extérieur gauche ou la touche **B** pour le rétroviseur extérieur droit.

Tant que l'icône  de la touche sélectionnée est allumée en rouge, le verre du rétroviseur extérieur correspondant peut être réglé.

2. Modifiez le réglage des rétroviseurs extérieurs en appuyant sur le bouton de réglage **C** dans la direction voulue.

### En cas de panne du réglage électrique

▶ Réglez le rétroviseur en appuyant sur la surface du miroir.

## Rabattement et déploiement des rétroviseurs extérieurs

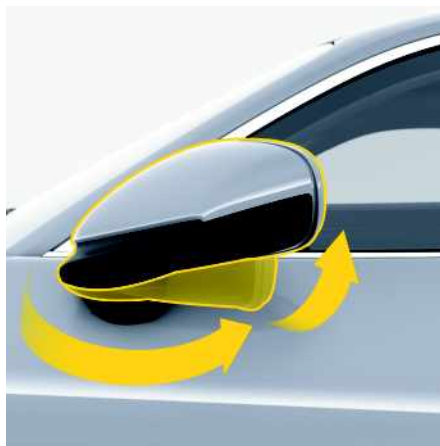

Fig. 205 : Rabattement et déploiement des rétroviseurs extérieurs

### Rabattement manuel des rétroviseurs extérieurs

▶ Faites pivoter à la main le boîtier du rétroviseur en diagonale vers le haut jusqu'en butée.

### Déploiement manuel des rétroviseurs extérieurs

▶ Faites pivoter à la main le boîtier du rétroviseur en diagonale vers le bas jusqu'en butée.

### Rabattement et déploiement électriques des rétroviseurs extérieurs (en fonction de l'équipement)

✓ Vitesse maximale d'env. 50 km/h.  
▶ Appuyez sur la touche **D** (fig. 203).

Les deux rétroviseurs extérieurs se rabattent et se déploient automatiquement.

### En cas de panne de la fonction de rabattement électrique

▶ Rabattez ou déployez manuellement les rétroviseurs.

### Rabattement et déploiement des rétroviseurs extérieurs de l'extérieur

Les rétroviseurs extérieurs peuvent être rabattus lors du verrouillage du véhicule.

▶ Maintenez la touche  sur la clé du véhicule enfoncée pendant au moins 1 seconde.  
Sur les véhicules avec accès Confort : touchez pendant au moins 1 seconde le détecteur de proximité situé dans la poignée de la porte côté conducteur.

Les rétroviseurs extérieurs se rabattent.

### Déploiement automatique des rétroviseurs extérieurs

▶ Mettez le contact.

Les rétroviseurs extérieurs se déploient automatiquement.

### Rabattement et déploiement automatiques des rétroviseurs extérieurs (en fonction de l'équipement)

La fonction automatique de rabattement et de déploiement des rétroviseurs extérieurs peut se régler dans le PCM.

### Activation de la fonction

▶ **CAR**  ▶ **CONTROL**  ▶ Véhicule ▶ Verrouillage ▶ Rabattre rétroviseur

### Rabattement automatique des rétroviseurs extérieurs

✓ Fonction activée.



- ▶ Verrouillez le véhicule.  
Les rétroviseurs extérieurs se rabattent automatiquement.

### Déploiement automatique des rétroviseurs extérieurs

- ✓ Fonction activée.
- ▶ Mettez le contact.  
Les rétroviseurs extérieurs se déploient automatiquement.

### **i** Information

Une fois le contact mis, les rétroviseurs extérieurs ne se déploient pas automatiquement si vous les avez auparavant rabattus manuellement à l'aide de la touche **D** (fig. 203).

## Enregistrement des réglages des rétroviseurs extérieurs

Sur les véhicules disposant d'un pack Mémoire, il est possible d'enregistrer les réglages individuels des rétroviseurs extérieurs sur les touches de mémorisation situées dans la porte côté conducteur et sur la clé du véhicule.

- ▶ Reportez-vous au chapitre « Réglages personnels » à la page 257.

## Activation / Désactivation du réglage automatique anti-éblouissement des rétroviseurs extérieurs

Le réglage anti-éblouissement des rétroviseurs extérieurs est automatiquement activé avec celui du rétroviseur intérieur.

- ▶ Reportez-vous au chapitre « Activation / Désactivation du réglage automatique anti-éblouissement du rétroviseur intérieur » à la page 272.

## Pivotement du rétroviseur vers le bas pour l'assistance au stationnement

Sur les véhicules équipés d'un pack Mémoire, le rétroviseur du **côté passager** pivote légèrement vers le bas lors du passage de la marche arrière afin que le rebord du trottoir vienne se placer dans votre champ visuel.



Fig. 206 : Pivotement du rétroviseur vers le bas pour l'assistance au stationnement

### Inclinaison automatique vers le bas du miroir du rétroviseur

L'inclinaison vers le bas du miroir du rétroviseur côté passager peut être réglé dans le PCM.

### Activation de la fonction

- ▶ **CAR** ▶ **CONTROL** ▶ **Véhicule** ▶ **Éclairage & visibilité** ▶ **Marche arrière** ▶ **Baisser rétrov.**

- ✓ Contact mis.
- ✓ Marche arrière engagée.
- ✓ Fonction activée.

### Pivotement manuel du rétroviseur vers le bas

Sur les véhicules avec pack mémoire, le miroir du rétroviseur côté passager peut être incliné vers le bas en appuyant sur une touche.

1. Engagez la marche arrière.  
Le symbole de réglage du rétroviseur extérieur côté passager s'allume.
2. Appuyer sur la touche **B** de réglage du rétroviseur extérieur côté droit (pour un véhicule avec direction à droite, appuyer sur la touche **A**).  
Le miroir de rétroviseur côté passager bascule vers le bas.

### Adaptation individuelle de la position abaissée du rétroviseur :

- ▶ Modifiez le réglage du rétroviseur extérieur en appuyant sur le bouton de réglage **C** dans la direction voulue.

Sur les véhicules équipés d'un pack Mémoire, ce réglage peut être enregistré sur les touches de mémorisation situées dans la porte côté conducteur ou sur la clé du véhicule.

Pour de plus amples informations sur l'activation et la mémorisation et des réglages du véhicule :

- ▶ Reportez-vous au chapitre « Réglages personnels » à la page 257.

### Retour du rétroviseur en position initiale

Le rétroviseur reprend sa position initiale :



- après un court délai, quand vous quittez la marche arrière, ou
- immédiatement, quand la vitesse du véhicule dépasse 15 km/h.

## Renvoi manuel à la position initiale du rétroviseur côté passager :

- ▶ Appuyez sur la touche **A** du rétroviseur côté conducteur.

## Réglage anti-éblouissement manuel du rétroviseur intérieur



Fig. 207 : Réglage anti-éblouissement manuel du rétroviseur intérieur

Lors du réglage du rétroviseur, le levier de réglage anti-éblouissement **A** doit être tourné vers l'intérieur de l'habitacle.

- ▶ Position de base : pivotement du levier en direction de l'habitacle.
- ▶ Pivotement du levier anti-éblouissement vers le pare-brise.

## Activation / Désactivation du réglage automatique anti-éblouissement du rétroviseur intérieur

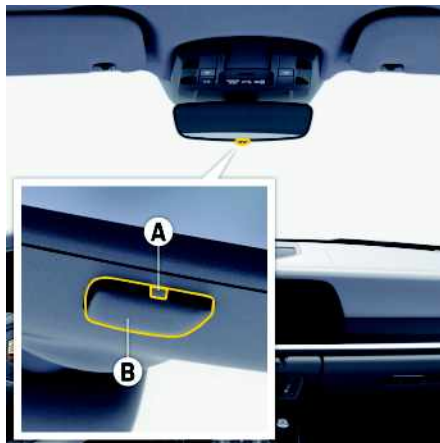

Fig. 208 : Réglage automatique anti-éblouissement du rétroviseur intérieur

### Activation du réglage automatique anti-éblouissement

- ▶ Appuyez sur la touche **B**.  
Le voyant de contrôle **A** s'allume.  
Selon l'intensité lumineuse, le rétroviseur intérieur passe automatiquement en mode anti-éblouissement.

### **i** Information

Le réglage anti-éblouissement du rétroviseur intérieur ne s'active pas lorsque la marche arrière est enclenchée **ou** que le plafonnier est allumé.

### Désactivation du réglage automatique anti-éblouissement

- ▶ Appuyez sur la touche **B**.  
Le voyant de contrôle **A** s'éteint.

### **⚠** ATTENTION

Écoulement d'électrolyte

De l'électrolyte peut s'échapper du miroir de rétroviseur si celui-ci est cassé. Ce liquide irrite la peau et les yeux.

- ▶ En cas de contact de l'électrolyte avec la peau ou les yeux, lavez immédiatement à l'eau claire.
- ▶ Le cas échéant, consultez un médecin.

### AVIS

Risque de détérioration de la peinture, des éléments en cuir et en plastique et des vêtements.

L'électrolyte ne peut être nettoyé que s'il est encore humide.

- ▶ Nettoyez les éléments concernés à l'eau.

## Sièges

### Sélection de la position correcte du siège

Pour conduire en toute sécurité et sans fatigue, il est important d'adopter une bonne position assise. Pour déterminer la position qui vous convient le mieux, veuillez procéder comme suit :

1. Réglez la hauteur de l'assise de sorte à assurer un espace suffisant au-dessus de la tête et une bonne vue d'ensemble du véhicule.
2. Réglez l'approche du siège de sorte qu'en appuyant sur la pédale d'accélérateur, votre jambe ne soit pas tout à fait tendue et que votre pied soit en contact avec toute la surface de la pédale.
3. Posez les mains sur la partie supérieure du volant. Réglez l'inclinaison du dossier et la position du volant de façon à ce que vos bras soient presque tendus. Les épaules doivent cependant encore s'appuyer au dossier.
4. Corrigez si nécessaire le réglage du siège en approche.

### Réglage du siège



#### AVERTISSEMENT

Réglage du siège en conduisant

Si vous réglez le siège en conduisant, celui-ci peut reculer plus que souhaité. Cela peut conduire à la perte de contrôle du véhicule.

- ▶ Ne réglez jamais le siège en conduisant.



#### ATTENTION

Réglage des sièges

Si des personnes ou des animaux se trouvent dans la zone de déplacement du siège pendant le réglage, des parties du corps peuvent être coincées ou

écrasées.

- ▶ Choisissez un réglage de siège ne mettant personne en danger.

#### AVIS

Risque de dommages au niveau de l'appuie-tête, du pavillon et du pare-soleil.

- ▶ Choisissez un réglage de siège laissant suffisamment d'espace entre l'appuie-tête, le pavillon et le pare-soleil.



#### Information

En cas d'utilisation d'un système de retenue pour enfants avec fixation ISOFIX sur le siège passager, la plage de réglage du dossier du siège passager est limitée.

### Réglage du siège Sport / Sport Plus

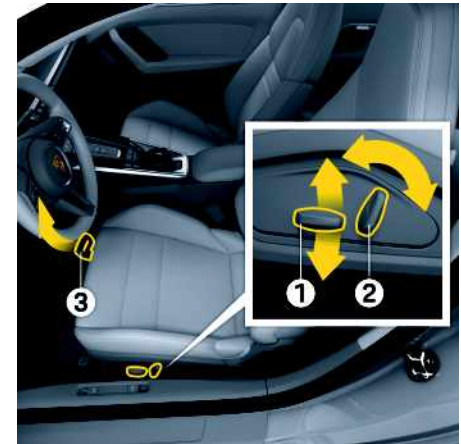

Fig. 209 : Réglage du siège Sport / Sport Plus semi-électrique

- 1 Réglage de la hauteur de l'assise
- 2 Réglage de l'inclinaison du dossier
- 3 Réglage du siège en approche

- ▶ Appuyez sur l'élément de commande correspondant dans le sens des flèches jusqu'à atteindre le réglage souhaité ou la butée.
- ▶ Tirez le levier d'arrêt **3** vers le haut, amenez le siège dans la position longitudinale voulue et relâchez le levier. Vérifiez que le siège a bien atteint un cran de blocage.

## Réglage d'un siège Sport entièrement électrique / siège Sport Plus adaptatif

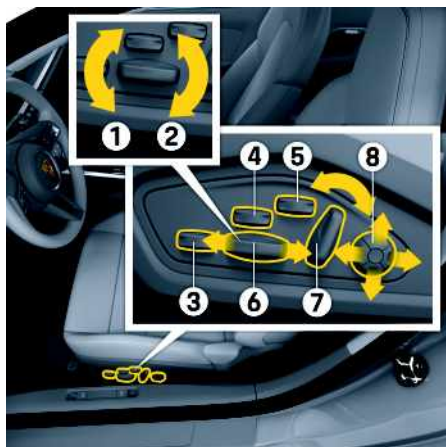

Fig. 210 : Réglage d'un siège Sport entièrement électrique / siège Sport Plus adaptatif

- 1 Réglage de l'inclinaison du siège
- 2 Réglage de la hauteur de l'assise
- 3 Réglage de l'assise au niveau des cuisses
- 4 Réglage des bandes latérales de l'assise (siège Sport Plus adaptatif uniquement)
- 5 Réglage des bandes latérales du dossier (siège Sport Plus adaptatif uniquement)
- 6 Réglage du siège en approche
- 7 Réglage de l'inclinaison du dossier
- 8 Réglage du soutien lombaire

- ▶ Appuyez sur l'élément de commande correspondant dans le sens des flèches jusqu'à atteindre le réglage souhaité ou la butée.

## Mémorisation des réglages des sièges

Pour plus d'informations sur la mémorisation et l'activation des réglages des sièges :

- ▶ Reportez-vous au chapitre « Réglages personnels » à la page 257.

## Rabattement d'un dossier



Fig. 211 : Rabattement d'un dossier

## Rabattement d'un dossier

- ▶ Tirez vers le haut la boucle située dans la partie latérale du dossier et basculez le dossier vers l'avant.

## Redressement d'un dossier

**AVERTISSEMENT** Dossier non verrouillé

Risque de blessures dues à des dossiers de siège non verrouillés.

- ▶ Après rabattement du dossier vers l'arrière, vérifiez qu'il est bien verrouillé.
- ▶ Basculez le dossier vers l'arrière jusqu'à ce qu'il s'enclenche de manière audible. Attention à ne pas coincer la ceinture de sécurité.

## Utilisation de la fonction d'aide à l'entrée Confort

La fonction d'aide à l'entrée Confort facilite la montée et la descente du véhicule.

**ATTENTION** Réglage automatique du siège conducteur

Les personnes assises derrière le siège conducteur peuvent être coincées lors du réglage automatique vers l'arrière de ce dernier.

- ▶ Désactivez la fonction d'aide à l'entrée Confort en présence d'un passager situé derrière le siège conducteur.

## Activation de la fonction

Vous pouvez activer la fonction d'aide à l'entrée Confort via le PCM.

▶ **CAR** ▶ **CONTROL** ▶ **Véhicule** ▶ **Verrouillage**

- ▶ Reportez-vous au chapitre « Réglages du véhicule » à la page 255.

## Descente

- ✓ Fonction activée.
- ▶ Coupez le contact **et** ouvrez la porte du conducteur.
  - Le volant se déplace vers le haut.
  - Le siège conducteur recule.

## Montée

- ✓ Fonction activée.
- ✓ Le siège côté conducteur et le volant se trouvent dans leur position d'aide à l'entrée.
- ▶ Fermez la porte du conducteur et mettez le contact.
  - Le siège côté conducteur et le volant se mettent dans la position mémorisée.

## **i** Information

En cas de changement de clé, le siège et le volant se mettent dans la position d'entrée mémorisée sur la clé du véhicule.

## **i** Information

Une intervention manuelle sur le réglage du siège interrompt la fonction d'aide à l'entrée Confort.

- ▶ Réglez manuellement la position de conduite.

## Activation et désactivation du chauffage / de la ventilation des sièges

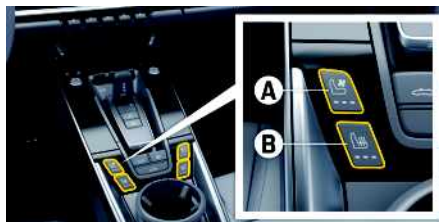

Fig. 212 : Activation et désactivation du chauffage / de la ventilation des sièges

### Activation du chauffage / de la ventilation des sièges

- ✓ Le moteur tourne.
- ▶ Appuyez sur la touche **A** (chauffage des sièges) ou **B** (ventilation des sièges), plusieurs fois si nécessaire.

Le niveau de chauffage ou de ventilation sélectionné est indiqué par le nombre de voyants de contrôle allumés.

### Désactivation du chauffage / de la ventilation des sièges

- ▶ Appuyez (plusieurs fois si nécessaire) sur la touche **A** (chauffage des sièges) ou **B** (ventilation des sièges) jusqu'à ce que tous les voyants de contrôle soient éteints.

## **i** Information



Lorsque la température de l'habitacle est élevée, le chauffage de siège n'est pas opérationnel.

Lorsque la température de l'habitacle est inférieure à 15 °C, la ventilation des sièges n'est pas opérationnelle.

Si la tension de la batterie est trop faible, le chauffage / la ventilation des sièges sont restreints dans un premier temps, puis désactivés.

### Réglage du chauffage / de la ventilation des sièges

Pour le chauffage et la ventilation des sièges, vous pouvez régler l'équilibre entre l'assise et le dossier.

1. **CAR**  ▶ **CONTROL**  ▶ **Véhicule** ▶ **Réglages des sièges** ▶ **Équilibre chauff. siège conducteur/Équilibre chauff. siège passager/Équilibre ventil. siège conducteur/Équilibre ventil. siège passager**
2. Réglez l'équilibre.

### Réglage du siège passager depuis le poste du conducteur

1. **CAR**  ▶ **CONTROL**  ▶ **Véhicule** ▶ **Réglages des sièges** ▶ **Position siège passager avant** ▶ **Régler le siège du passager avant**
2. Réglez la position du siège passager avant avec les éléments de commande au niveau du siège conducteur.

Pour terminer le réglage :

- ▶ Sélectionnez **Annuler le réglage du siège**.

## Rabattement du dossier des sièges arrière

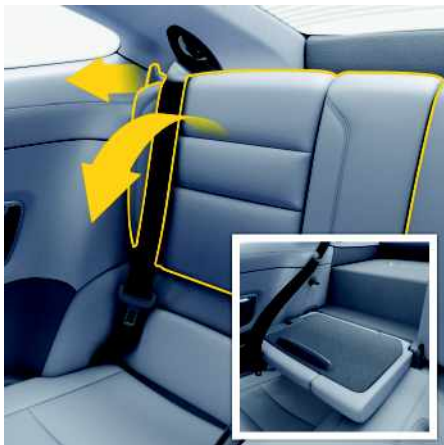

Fig. 213 : Rabattement des dossiers de sièges arrière

### Rabattement des dossiers de sièges arrière

- ▶ Tirez le levier vers l'avant et basculez le dossier vers l'avant.

### Redressement des dossiers de siège arrière

**⚠ AVERTISSEMENT** Dossier non verrouillé

Risque de blessures dues à des dossiers de siège non verrouillés.

- ▶ Après rabattement du dossier vers l'arrière, vérifiez qu'il est bien verrouillé.
- ▶ Basculez le dossier vers l'arrière jusqu'à ce qu'il s'enclenche de manière audible. Attention à ne pas coincer la ceinture de sécurité.

# Spoiler

## Aileron arrière télescopique

✓ 911 Carrera, 911 Targa

**AVERTISSEMENT** Panne de l'aileron arrière télescopique

À vitesses élevées, la forte portance qui s'exerce sur l'essieu arrière amoindrit la stabilité du véhicule.

- ▶ Adaptez votre mode de conduite et votre vitesse au nouveau comportement du véhicule.
- ▶ Faites réparer cette anomalie par un atelier spécialisé.

Porsche recommande de faire exécuter ces opérations par un concessionnaire Porsche, car celui-ci dispose du personnel d'atelier formé tout spécialement, ainsi que des pièces détachées et outils nécessaires.

**ATTENTION** Déploiement et escamotage de l'aileron arrière télescopique

Lors de l'escamotage ou du déploiement manuel de l'aileron arrière lorsque le véhicule est à l'arrêt, des parties du corps peuvent venir à se trouver entre l'aileron en mouvement et les parties immobiles du véhicule.

- ▶ Veillez à ce qu'aucune personne ni aucun objet ne se trouve dans le rayon d'action de l'aileron arrière.

### AVIS

Risque de détérioration de l'aileron arrière.

- ▶ Ne poussez pas ou ne tirez pas le véhicule au niveau de l'aileron arrière.
- ▶ Escamotez l'aileron arrière avant d'utiliser des installations de lavage automatiques.

### AVIS

Lorsque l'aileron arrière est déployé, l'admission d'air de l'échangeur air-air peut se boucher car des corps étrangers peuvent s'y déposer.

- ▶ Ne garez pas le véhicule avec l'aileron arrière déployé.

L'aileron arrière améliore la stabilité du véhicule à vitesse élevée. Il est recommandé d'utiliser le mode automatique.

En cas de panne de la commande d'aileron, un message d'avertissement s'affiche sur le combiné d'instruments.

- ▶ Reportez-vous au chapitre « Warn- und Informationsmeldungen » à la page 168.

### Mode automatique

L'aileron arrière se déploie et s'escamote automatiquement en fonction de la vitesse et du programme de conduite sélectionné.



### Mode manuel

Lorsque le contact est mis, l'aileron arrière peut être déployé et escamoté manuellement via le PCM.



## i Information

La position choisie de l'aileron peut être enregistrée dans le mode INDIVIDUAL.

### Déploiement manuel

- ▶ Sélectionnez **CAR**  ▶ **DRIVE**  ▶ **Spoiler**. L'aileron arrière est escamoté. La position actuelle de l'aileron est représentée sur le modèle du véhicule.

### Escamotage manuel

1. Sélectionnez **CAR**  ▶ **DRIVE**  ▶ **Spoiler**.
2. Vitesse actuelle < 15 km/h : maintenez le bouton **Spoiler** enfoncé jusqu'à ce que l'aileron ait atteint sa position finale.  
– ou –  
Vitesse actuelle > 15 km/h : appuyez brièvement sur le bouton **Spoiler**.  
L'aileron arrière est en mode automatique.

## Spoiler avant et aileron arrière télescopiques

✓ 911 Turbo S

**AVERTISSEMENT** Panne des spoilers télescopiques

L'apparition d'un message d'avertissement signale une panne de l'aileron télescopique.

- ▶ Adaptez votre mode de conduite et votre vitesse au nouveau comportement du véhicule.
- ▶ Faites réparer cette anomalie par un atelier spécialisé.

A  
B  
C  
D  
E  
F  
G  
H  
I  
J  
K  
L  
M  
N  
O  
P  
Q  
R  
S  
T  
U  
V  
W  
X  
Y  
Z

Porsche recommande de faire exécuter ces opérations par un concessionnaire Porsche, car celui-ci dispose du personnel d'atelier formé tout spécialement, ainsi que des pièces détachées et outils nécessaires.

**ATTENTION**

Déploiement et escamotage de l'aileron

Lors de l'escamotage ou du déploiement manuel de l'aileron lorsque le véhicule est à l'arrêt, des parties du corps peuvent venir à se trouver entre l'aileron en mouvement et les parties immobiles du véhicule.

- ▶ Veillez à ce qu'aucune personne ni aucun objet ne se trouve dans le rayon d'action de l'aileron.

**AVIS**

Risque de détérioration du spoiler avant et de l'aileron arrière.

- ▶ Ne poussez pas ou ne tirez pas le véhicule au niveau de l'aileron arrière.
- ▶ La garde au sol est réduite quand le spoiler avant est déployé.
- ▶ Rentrez tous les spoilers avant d'utiliser des installations de lavage automatiques.

**AVIS**

Lorsque les spoilers sont déployés en position Performance manuellement ou du fait de l'activation du mode SPORT PLUS, les spoilers ne rentrent pas à l'arrêt du véhicule.

- ▶ Prenez garde à la faible garde au sol notamment lors des manœuvres de stationnement ou dans les parkings à étages.

Les spoilers escamotables améliorent la stabilité du véhicule à vitesse élevée. Le spoiler avant et l'aileron arrière peuvent se déplacer dans 4 positions au total :

- Position **Start** : spoiler avant et aileron arrière complètement escamotés pour une bonne aptitude à l'usage au quotidien du véhicule, p. ex. lors du passage de rampes ou d'entrées de garage.
- Position **Speed** : spoiler avant et aileron arrière partiellement déployés pour une grande stabilité dynamique, une traînée aérodynamique réduite et une vitesse finale élevée.
- Position **Performance** : spoiler avant et aileron arrière complètement déployés et aileron télescopique basculé pour des performances maximales, p. ex. sur circuit.
- Position **Wet** : spoiler avant complètement rentré, aileron arrière déployé pour une stabilité maximale.

**Mode automatique**

Les spoilers se déploient et s'escamotent automatiquement en fonction de la vitesse et du programme de conduite sélectionnés. En cas de panne de la commande automatique, un message d'avertissement s'affiche sur le combiné d'instruments.

- ▶ Reportez-vous au chapitre « Warn- und Informationsmeldungen » à la page 168.



**Mode manuel**

Lorsque le contact est mis, les spoilers peuvent être déployés et escamotés manuellement via le PCM.

**i Information**

La position choisie de l'aileron peut être enregistrée dans le mode INDIVIDUAL.

**Déploiement et escamotage manuels**

1. Sélectionnez **CAR**  ► **DRIVE**  ► **Spoiler**.
2. Vitesse actuelle < 15 km/h : maintenez le bouton **Spoiler** enfoncé jusqu'à ce que les spoilers aient atteint leur position finale.
  - ou –
  - Vitesse actuelle > 15 km/h : appuyez brièvement sur le bouton **Spoiler**. Les ailerons passent en mode automatique une fois rentrés.

**Couplage avec le mode SPORT PLUS**

En mode SPORT PLUS, les ailerons se déploient jusqu'à leur position Performance lorsque la vitesse est supérieure à 15 km/h. Il est impossible d'atteindre la vitesse maximale dans cette position.

Les ailerons ne sont pas escamotés automatiquement.

## Supports multimédias

### Récapitulatif des supports multimédias

Ce récapitulatif ne se substitue pas aux descriptions détaillées. En particulier, il ne remplace pas les avertissements et les consignes de sécurité qui y figurent.

Pour plus d'informations sur le fonctionnement du Porsche Communication Management (PCM) :

- Reportez-vous au chapitre « Porsche Communication Management (PCM) » à la page 218.

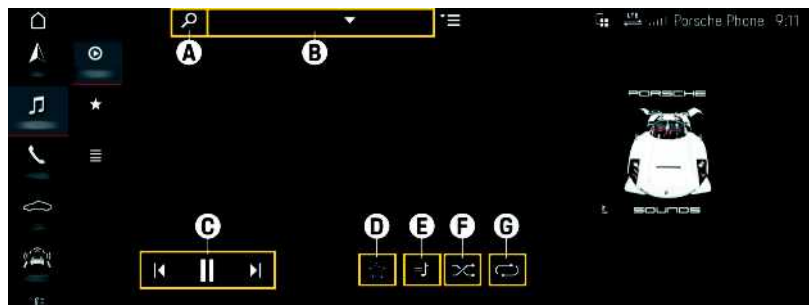



















Fig. 214 : Lecture de médias

Ce que je veux	Ce que je dois faire	Où ?
<b>Charger une source multimédia</b>	<ul style="list-style-type: none"> <li>– Insérer une carte SD.</li> <li>– Connecter un appareil externe via USB.</li> </ul>	▸ p. 224
	<ul style="list-style-type: none"> <li>– Connecter un appareil externe en Bluetooth®.</li> </ul>	▸ p. 155
<b>Chercher une station / un titre / un album (la recherche se rapporte à la source multimédia actuellement sélectionnée)</b>	▸ <b>MEDIA</b> ▸ Accéder à la recherche de sources multimédia  (voir <b>A</b> ) ▸ Saisir la station / le titre souhaité(e).	–
<b>Sélectionner une source multimédia / la zone de réception</b>	▸ <b>MEDIA</b> ▸ <b>PLAY</b> ▸ Ouvrir la source multimédia  (voir <b>B</b> ) ▸ Sélectionner une source multimédia (p. ex. <b>DAB/FM</b> ).	–
<b>Lire / Mettre en pause la musique</b>	▸ <b>MEDIA</b> ▸ <b>PLAY</b> ▸ Sélectionner  ou  (voir <b>C</b> ).	–



A	Ce que je veux	Ce que je dois faire	Où ?
B C	Écouter la station suivante / précédente / le titre suivant / précédent	▶ MEDIA  ▶ PLAY  ▶ Sélectionner  ou  .	-
D E	Enregistrer une station / un titre / un album comme favori	▶ MEDIA  ▶  (voir D)	▶ p. 281
F G H I	Afficher une liste de stations / titres	▶ MEDIA  ▶ LIST  En fonction de la source multimédia choisie, d'autres sous-répertoires sont disponibles tels que <b>Listes de lecture, Interprètes.</b>	-
J K L M N	Activer le suivi des fréquences en ligne	▶ MEDIA  ▶  DAB/FM ▶ Options  ▶ Réglages du tuner ▶ Suivi des fréquences en ligne <sup>1</sup> . Si la réception est mauvaise, les stations sont automatiquement reçues en ligne,  s'affiche sous le nom de la station.	-
O P Q R S	Activer les données complémentaires en ligne	▶ MEDIA  ▶ Options  ▶ Réglages du tuner ▶ Données complémentaires en ligne <sup>1</sup> . Cette option permet d'afficher des métadonnées supplémentaires et des pochettes d'album. Le PCM affiche des informations plus complètes que le combiné d'instruments.	-
T U V W X Y Z	Activer la commutation DAB	▶ MEDIA  ▶  DAB/FM ▶ Options  ▶ Réglages du tuner ▶ Commutation DAB	-

1. Condition préalable : connexion de données établie. Services Porsche Connect activés

## Lecture de médias

### Sources radio et multimédias disponibles

L'autoradio prend en charge les plages de réception FM, AM (selon le pays) et DAB (radio numérique).

En fonction de l'équipement, les sources multimédias suivantes sont disponibles : cartes SD, appareils externes via USB ou Bluetooth®, services multimédias en ligne, radio en ligne.



Données techniques sur les supports et les formats de fichiers pris en charge :

- ▶ Reportez-vous au chapitre « Porsche Communication Management (PCM) » à la page 344.

### Autres fonctions lors de la lecture de supports multimédias

- ✓ **MEDIA**  ▶ **PLAY**  sélectionné.

En plus des fonctions présentées dans le récapitulatif, les fonctions suivantes sont disponibles (fig. 214) :



- Affichage de la liste de lecture actuelle :  (voir E)
- Activation de la lecture aléatoire :  (voir F)
- Répétition du titre :  (voir G)
- Proposition de musique similaire : **Play More Like This**

## Enregistrement et modification d'un favori







### Enregistrement d'un favori

1. **MEDIA**  ▶ **FAV** 
2. Sélectionnez la station/le titre dans la zone **Derniers écoutés** et déplacez-le dans la zone **Favoris** par glisser-déplacer.

### Classement d'un favori

1. **MEDIA**  ▶ **FAV** 
2. Maintenez la station / le titre souhaité(e) enfoncé(e) et déplacez-le vers la position désirée (glisser-déplacer).

### Suppression d'un favori

1. **MEDIA**  ▶ **FAV** 
2. Sélectionnez la station/le titre souhaité(e) et déplacez-le vers le haut, par glisser-déplacer, de la zone **Favoris** hors de la zone d'affichage.  
– ou –  
Le cas échéant, sélectionnez l'icône  sous **MEDIA**  ▶ **PLAY**  / **LIST**  pour supprimer un favori déjà enregistré de la zone **Favoris**.

## Accès au guide de programmes



### Affichage du guide de programmes

- ✓ Source multimédia **DAB** sélectionnée.
- ▶ **MEDIA**  ▶ **LIST**  ▶ **Options**  ▶ **Guide de programmes (EPG)**  
Les informations sur les programmes numériques s'affichent.

### Navigation dans le guide des programmes

- ✓ Guide des programmes affiché.
- ▶ Naviguez dans le guide des programmes en balayant l'écran du doigt à la verticale ou avec le bouton rotatif de réglage.
- ▶ Sélectionnez le programme pour afficher les détails.

## Modification des réglages multimédias

- ▶ **MEDIA**  ▶ **Options**  ▶ Sélectionnez le réglage souhaité.

## Système d'appel d'urgence

Différents réglages du véhicule sont utilisés en fonction du modèle, du pays et de l'équipement du véhicule. Il est possible de demander de l'aide via le système d'appel d'urgence en cas d'urgence ou de danger.

Même si le mode privé est activé, des informations sur la position géographique du véhicule peuvent être transmises en cas d'appel d'urgence ou de vol.

## Appel d'urgence légal

- ✓ Système d'appel d'urgence légal (p. ex. eCall de l'UE).
- ✓ Réseau mobile disponible.
- ✓ Le système d'appel d'urgence est opérationnel (env. 20 secondes après que vous avez mis le contact).

### **i** Information

Le système d'appel d'urgence ne nécessite **pas** de téléphone portable connecté au véhicule, car il est passé par un module de téléphonie mobile autonome.

Le système d'appel d'urgence est activé par défaut à la livraison du véhicule.

Dans des conditions défavorables, l'appel d'urgence à un centre de traitement des appels d'urgence ne peut pas être garanti (par ex. aucun réseau de téléphonie mobile disponible). À cause de restrictions techniques ou organisationnelles sur lesquelles Porsche n'a aucun contrôle (p. ex. véhicule hors de la zone de couverture pays du système d'appel d'urgence légal ou absence d'infrastructure d'appels d'urgences), il peut éventuellement être **impossible** de passer un appel d'urgence au centre public prévu de traitement des appels d'urgence. Dans les pays situés en dehors de la zone de couverture du

système d'appel d'urgence légal, le système tente dans ce cas de passer un appel d'urgence à un autre centre public de traitement des appels d'urgence. Ce dernier ne peut **pas** traiter les données envoyées par le système d'appel d'urgence pour définir les mesures de secours nécessaires (p. ex. la position actuelle du véhicule ne sera **pas** automatiquement transmise).

En cas de batterie du véhicule déconnectée ou défectueuse, une batterie intégrée garantit que le système d'appel d'urgence reste disponible au moins 1 heure pour donner des précisions au centre de traitement des appels d'urgence.

### **i** Information

En cas de volet ouvert, la touche SOS peut être accidentellement pressée et un appel d'urgence involontaire peut être passé.

- ▶ Maintenez le volet de la touche SOS fermé lorsque le véhicule roule.
- ▶ Ne pressez la touche SOS qu'en cas d'urgence.

## Passage d'un appel d'urgence via la touche SOS



Fig. 215 : Touche SOS et voyant de contrôle

- A Touche SOS
- B Voyant contrôle d'airbag

### **i** Information

L'appel d'urgence ne peut pas être activé si le contact n'est **pas** mis.

1. Ouvrez le couvercle en appuyant dessus.
2. Appuyez sur la touche SOS **A** au moins une seconde. Si la touche SOS est à nouveau actionnée pendant au moins une seconde dans un intervalle de 6 secondes, l'appel d'urgence est annulé. Le voyant de contrôle **B** clignote en vert pendant

l'établissement de l'appel d'urgence au centre de traitement des appels d'urgence.

- Si la situation le permet, attendez dans le véhicule jusqu'à ce que la connexion soit établie avec le centre de traitement des appels d'urgence. Le voyant de contrôle **B** clignote en vert lorsque l'appel d'urgence est établie avec le centre de traitement des appels d'urgence.

Si aucune réponse n'est donnée aux demandes de précisions du centre de traitement des appels d'urgence, des mesures de secours peuvent être déclenchées automatiquement.

### Information

Si le voyant de contrôle clignote, mais que le centre opérationnel d'urgence n'est pas audible par les haut-parleurs, il se peut que les haut-parleurs soient défectueux. Vous pouvez ensuite être entendu par le centre opérationnel d'urgence.

### Affichage d'état du voyant de contrôle

Voyant de contrôle	Statut
Désactivé	Le système d'appel d'urgence est désactivé
Lumière verte	Le système d'appel d'urgence est opérationnel

S'allume ou clignote en rouge	Défaut – Appel d'urgence impossible ou limité <sup>1</sup>
Clignote en vert	Appel d'urgence actif – L'appel d'urgence peut être passé et les données peuvent être transmises au centre de traitement des appels d'urgence
S'allume en orange	Appel d'urgence actif, déclenché automatiquement – L'appel d'urgence est établi et les données sont transmises au centre de traitement des appels d'urgence

### Appel d'urgence automatique

#### Information

Aucun appel d'urgence n'est possible si le contact n'est pas mis.

Une connexion avec le centre de traitement des appels d'urgence est automatiquement établie immédiatement après le déclenchement des airbags. Il n'est pas possible d'annuler l'appel d'urgence automatique en appuyant sur la touche SOS **A**.

Si aucune réponse n'est donnée aux demandes de précisions du centre de traitement des appels

d'urgence, des mesures de secours peuvent être déclenchées.

### Transfert de données

Au cours d'un appel d'urgence, des données relatives aux personnes et au véhicule peuvent être transmises au centre de traitement des appels d'urgence pour définir les mesures de secours nécessaires, si ces données sont disponibles.

La collecte et la transmission des données aux services de secours se font exclusivement aux fins d'utilisation du système d'appel d'urgence dans le cadre des situations d'urgence déterminées et dans le respect des dispositions légales en vigueur, en particulier l'art. 6 paragraphe 1 point d) du RGPD. Le système d'appel d'urgence n'est pas traçable et le véhicule ne fait l'objet d'aucun suivi permanent. Les données collectées sont supprimées directement après la transmission des données.

Les données suivantes sont transmises :

- Numéro d'identification du véhicule
- Type de véhicule
- Type d'entraînement du véhicule
- Données GPS de position du véhicule
- Données GPS de position de l'itinéraire peu avant le déclenchement de l'appel d'urgence
- Heure de déclenchement de l'appel d'urgence
- Appel d'urgence déclenché manuellement ou automatiquement
- Nombre de personnes dans le véhicule
- Sens de déplacement
- Orientation du véhicule lors de l'accident

1. Consultez un atelier spécialisé. Porsche recommande de faire exécuter ces opérations par un concessionnaire Porsche, car celui-ci dispose du personnel d'atelier formé tout spécialement, ainsi que des pièces détachées et outils nécessaires.

A
B
C
D
E
F
G
H
I
J
K
L
M
N
O
P
Q
R
S
T
U
V
W
X
Y
Z

## Appel d'urgence

- ✓ Réseau mobile disponible.
- ✓ Le système d'appel d'urgence est opérationnel (env. 20 secondes après avoir mis le contact).

### **i** Information

Le système d'appel d'urgence ne nécessite **pas** de téléphone portable connecté au véhicule, car il est passé par un module de téléphonie mobile autonome.

Dans des conditions défavorables, l'appel d'urgence à un centre de traitement des appels d'urgence ne peut pas être garanti (p. ex. aucun réseau de téléphonie mobile disponible).

À cause de restrictions techniques ou organisationnelles sur lesquelles Porsche n'a aucun contrôle (p. ex. véhicule hors de la zone de couverture pays du système d'appel d'urgence), il peut éventuellement être **impossible** de passer un appel d'urgence au centre de traitement prévu des appels d'urgence. Si la loi l'autorise, l'appel d'urgence peut dans ce cas être passé à un centre public de traitement des appels d'urgence. Un centre public de traitement des appels d'urgence ne peut éventuellement **pas** traiter les données envoyées par le système d'appel d'urgence pour définir les mesures de secours nécessaires (p. ex. la position actuelle du véhicule ne sera **pas** automatiquement transmise).

En cas de batterie du véhicule déconnectée ou défectueuse, une batterie intégrée garantit que le système d'appel d'urgence reste disponible au moins 1 heure pour donner des précisions au centre de traitement des appels d'urgence.

### **i** Information

En cas de volet ouvert, la touche SOS peut être accidentellement pressée et un appel d'urgence involontaire peut être passé.

- ▶ Maintenez le volet de la touche SOS fermé lorsque le véhicule roule.
- ▶ Ne pressez la touche SOS qu'en cas d'urgence.

### Passage d'un appel d'urgence via la touche SOS



Fig. 216 : Touche SOS et voyant de contrôle

- A Touche SOS
- B Voyant contrôle d'airbag

### **i** Information

L'appel d'urgence ne peut pas être activé si le contact n'est **pas** mis.

1. Ouvrez le couvercle en appuyant dessus.
2. Appuyez sur la touche SOS **A** au moins une seconde. Si la touche SOS est à nouveau actionnée pendant au moins une seconde dans un intervalle de 6 secondes, l'appel d'urgence est annulé. Le voyant de contrôle **B** clignote en vert pendant l'établissement de l'appel d'urgence au centre de traitement des appels d'urgence.
3. Si la situation le permet, attendez dans le véhicule jusqu'à ce que la connexion soit établie avec le centre de traitement des appels d'urgence. Le voyant de contrôle **B** clignote en vert lorsque l'appel d'urgence est établi avec le centre de traitement des appels d'urgence.

Si aucune réponse n'est donnée aux demandes de précisions du centre de traitement des appels d'urgence, des mesures de secours automatiques seront prises.

### **i** Information

Si le voyant de contrôle clignote, mais que le centre opérationnel d'urgence n'est pas audible par les haut-parleurs, il se peut que les haut-parleurs soient défectueux. Vous pouvez ensuite être entendu par le centre opérationnel d'urgence.

### Affichage d'état du voyant de contrôle

Voyant de contrôle	Statut
Désactivé	Le système d'appel d'urgence est désactivé
Lumière verte	Le système d'appel d'urgence est opérationnel

S'allume ou clignote en rouge	Défaut – Appel d'urgence impossible ou limité <sup>1</sup>
Clignote en vert	Appel d'urgence actif – L'appel d'urgence peut être passé et les données peuvent être transmises au centre de traitement des appels d'urgence
S'allume en orange	Appel d'urgence actif, déclenché automatiquement – L'appel d'urgence peut être passé et les données peuvent être transmises au centre de traitement des appels d'urgence

## Appel d'urgence automatique

### **i** Information

Aucun appel d'urgence n'est possible si le contact n'est pas mis.

Une connexion avec le centre de traitement des appels d'urgence est automatiquement établie immédiatement après le déclenchement des airbags. Il n'est pas possible d'annuler l'appel d'urgence automatique en appuyant sur la touche SOS A.

Si aucune réponse n'est donnée aux demandes de précisions du centre de traitement des appels d'urgence, des mesures de secours automatiques seront prises.

### Transfert de données

Au cours d'un appel d'urgence, des données peuvent être transmises au centre de traitement des appels d'urgence pour définir les mesures de secours nécessaires, si ces données sont disponibles. Elles peuvent entre autres contenir :

- Position actuelle du véhicule
- Données de position de l'itinéraire directement avant le déclenchement de l'appel d'urgence
- Numéro d'identification du véhicule
- Type d'entraînement du véhicule
- Gravité de l'accident
- Orientation du véhicule lors de l'accident
- Langue des menus du véhicule
- Heure de déclenchement de l'appel d'urgence
- Appel d'urgence déclenché manuellement ou automatiquement
- Nombre de personnes dans le véhicule
- Direction de l'accident

## Appel panne

Il est possible de demander de l'aide via l'appel panne en cas de panne ou d'accident.

- ✓ Réseau mobile disponible.
- ✓ Appel panne prêt à l'emploi (env. 20 secondes après avoir mis le contact).
- ✓ Le mode privé est désactivé.
  - Reportez-vous au chapitre « Porsche Connect » à la page 225.

### **i** Information

L'appel panne ne nécessite **pas** de téléphone portable connecté au véhicule, car il est passé par un module de téléphonie mobile autonome.

A cause de restrictions techniques ou organisationnelles sur lesquelles Porsche n'a aucun contrôle (par ex. pas d'itinérance ou pas de connexion de données active), il peut éventuellement être impossible de passer un appel panne à Porsche Assistance.

### Transfert de données

Lors d'un appel panne, les données peuvent être transmises à Porsche Assistance pour déterminer les mesures appropriées, si ces données sont disponibles. Elles peuvent entre autres contenir :

- Position actuelle du véhicule
- Numéro d'identification du véhicule
- Type de véhicule
- Les codes d'erreur et d'autres données définir le défaut

## Passage d'un appel panne

✓ PHONE  ► KEYPAD  est sélectionné.

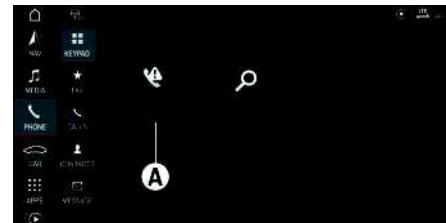



Fig. 217 : Bouton appel panne

1. Consultez un atelier spécialisé. Porsche recommande de faire exécuter ces opérations par un concessionnaire Porsche, car celui-ci dispose du personnel d'atelier formé tout spécialement, ainsi que des pièces détachées et outils nécessaires.

A  
B  
C  
D  
E  
F  
G  
H  
I  
J  
K  
L  
M  
N  
O  
P  
Q  
R  
S  
T  
U  
V  
W  
X  
Y  
Z

**1. Choisir l'appel panne A.**

Choisissez  dans le pied de page ou dans le menu Téléphone pour mettre fin à l'appel panne.

**2. Si la situation le permet, attendez dans le véhicule jusqu'à ce que la connexion soit établie avec le centre d'appel.**

## Système de levage de l'essieu avant

Grâce au système de train avant, l'essieu avant peut être relevé de 40 mm environ (rebord avant de l'aileron avant). Il permet ainsi d'empêcher des dommages à la carrosserie provoqués p. ex. lors de l'entrée dans un parking souterrain ou en cas de passage sur des ralentisseurs.

### Disponibilité opérationnelle et comportement

- Le système de levage de l'essieu avant est opérationnel lorsque le moteur tourne alors que le véhicule est à l'arrêt ou, dans les limites de fonctionnement du système, lorsque vous roulez à une vitesse maximale d'environ 35 km/h (relevée à environ 60 km/h en fonction du pays).
- À une vitesse supérieure aux limites du système, le véhicule redescend automatiquement à son niveau normal.
- L'essieu avant en position relevée présente un effet d'amortissement modifié, ce qui peut entraîner des bruits au niveau de l'essieu avant, lors des manœuvres.
- Lorsque la température est inférieure à environ -10 °C, le temps nécessaire pour relever totalement la partie avant de la voiture peut être plus long. En outre, la nuisance sonore peut être accrue.

### Levage de la partie avant du véhicule

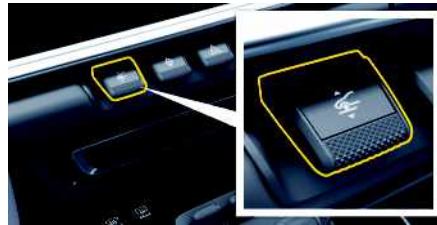

Fig. 218 : Touche du système de levage

- ✓ Le moteur tourne.
  - ▶ Appuyez sur la touche . L'avant-train se relève. La touche clignote en rouge et une remarque apparaît sur le combiné d'instruments.
- Lorsque l'avant du véhicule est entièrement relevé :
- La touche s'allume en rouge.
  - Une remarque apparaît dans le combiné d'instruments.

#### AVIS

Risque de détérioration en cas d'abaissement involontaire de la partie avant du véhicule.

Le système abaisse automatiquement la partie avant du véhicule quelques instants après l'arrêt du moteur.

- ▶ Arrêtez le véhicule toujours dans la position abaissée.

### Abaissement de la partie avant du véhicule

- ✓ Les portières sont fermées.
- ✓ Le moteur tourne.

- ▶ Appuyez sur la touche . L'avant-train est abaissé. La touche clignote en rouge et une remarque apparaît sur le combiné d'instruments.
- Lorsque l'avant du véhicule est entièrement abaissé :
- L'éclairage en rouge de la touche s'éteint.
  - Une remarque apparaît dans le combiné d'instruments.

#### Information

Si vous ouvrez une portière pendant la procédure d'abaissement du véhicule, la partie avant du véhicule se relève automatiquement.

#### AVIS

Risque de détérioration en cas de contact du véhicule avec le sol.

- ▶ N'abaissez pas le véhicule tant qu'il se trouve au-dessus d'un obstacle.

### Anomalies du système de levage

Les anomalies liées au système de levage de l'essieu avant s'affichent dans le combiné d'instruments.

- ▶ Reportez-vous au chapitre « Warn- und Informationsmeldungen » à la page 168.

### Fonction de levage automatique

La fonction de levage automatique permet de lever automatiquement l'avant-train du véhicule selon le lieu.

#### AVIS

Le système ne doit en aucun cas vous inciter à prendre des risques plus importants. La



A responsabilité lors de la conduite, p. ex. en ce qui  
B concerne le choix d'une vitesse adaptée, incombe au  
C conducteur. La fonction de levage automatique ne  
peut pas remplacer la vigilance du conducteur.

D Lorsque le véhicule est complètement levé, il est  
E possible qu'un obstacle ne puisse pas être évité si  
votre vitesse n'est pas adaptée.

F Il peut arriver des situations dans lesquelles une po-  
G sition enregistrée ne peut pas être reconnue et la  
fonction de levage automatique ne démarre pas.

H En cas de défaillance du système de levage, la fonc-  
I tion de levage automatique ne peut pas fonctionner.

- ▶ Veillez à ce que l'avant du véhicule se relève à la position mémorisée lorsque vous prenez la route.
- ▶ Franchissez l'obstacle en conduisant à la vitesse appropriée.

## M Apprentissage de la fonction de levage automatique

N Lors de la première approche d'un obstacle, le levage  
O de la voiture avant doit être lancé manuellement et la  
position doit être enregistrée.

P 1. Appuyez sur la touche .

R 2. Dans l'écran tactile, appuyez sur **Enregistrer**.

S Une remarque apparaît sur le PCM indiquant que  
T l'opération de mémorisation est en cours.

## U Information

V S'il y a plusieurs approches d'un obstacle, par exem-  
W ple à l'aller et au retour, il vous faut approcher l'obs-  
X tacle sur toutes les approches et de sauvegarder les  
Y positions.  
Z

## Exécution de la fonction de levage automatique

### Levage automatique de la partie avant du véhicule

- ✓ Fonction de levage automatique activée.
- ✓ Position de la fonction de levage automatique mémorisée.
- ✓ La vitesse est dans les limites du système.

Lors du déplacement aux positions mémorisées, l'a-  
vant du véhicule se relève automatiquement. Une  
remarque s'affiche sur le combiné d'instruments.

## I Information

Si vous appuyez sur la touche  pendant le levage automatique, la fonction de levage automatique s'interrompt. Une remarque s'affiche sur l'écran tactile du PCM.

## Abaissement de la partie avant du véhicule

- ▶ Appuyez sur la touche .  
– ou –  
Automatiquement à une vitesse au-dessus des limites du système de levage.

## Réglage de la fonction de levage automatique

Vous pouvez activer et désactiver cette fonction dans le PCM. Vous pouvez renommer ou effacer les positions enregistrées.

- ▶ CAR  ▶ CONTROL  ▶ Véhicule ▶ Réglages Smart Lift

## Système de toit Targa

### AVIS

Risque de détérioration du toit Targa et de son mécanisme.

- ▶ N'actionnez pas le toit Targa :
    - lorsque la température extérieure est inférieure à 0 °C.
    - lorsque le véhicule se trouve surélevé d'un seul côté sur une bordure de trottoir, un pont élévateur ou un cric.
    - lorsque des bagages ou autres objets entravent le mouvement du toit.
  - ▶ Pour ne pas décharger rapidement la batterie du véhicule par inadvertance, évitez d'actionner trop souvent le toit.
  - ▶ Ne roulez qu'avec le toit Targa entièrement ouvert ou fermé.
  - ▶ Pour éviter toute tache de moisissures ou marque de frottement, ouvrez le toit Targa uniquement lorsqu'il est propre et sec.
  - ▶ Garez autant que possible votre véhicule à l'ombre, le rayonnement solaire altérant la toile, la plastification et la couleur.
- 
- ▶ Reportez-vous au chapitre « Entretien » à la page 132.

### AVIS

Risque de détérioration du toit Targa et de la lunette arrière en verre.

Lors de l'ouverture et de la fermeture du toit Targa, la lunette arrière en verre dépasse du contour arrière

du véhicule.

- ▶ Par conséquent, veillez à maintenir un espace libre suffisant au-dessus et derrière le véhicule ou le toit Targa (p. ex. dans un garage) à l'ouverture ou à la fermeture du toit et lors des manœuvres de stationnement.

- ▶ Reportez-vous au chapitre « Assistance parking » à la page 50.

## Targa Ouverture et fermeture du toit

**⚠ AVERTISSEMENT** Ouverture et fermeture du toit Targa

Lors de l'ouverture et de la fermeture du toit Targa, des parties du corps peuvent venir à se trouver entre le mécanisme du toit ou l'élément de capote, la lunette arrière en verre et les parties fixes du véhicule.

- ▶ Lors de l'ouverture et de la fermeture du toit Targa, veillez impérativement à ce que personne ne puisse être blessé par le mécanisme du toit Targa ou l'élément de capote et la lunette arrière en verre.
- ▶ N'actionnez pas le toit Targa avec la clé du véhicule en l'absence de contact visuel avec le véhicule.
- ▶ Pour interrompre le mécanisme du toit en cas de danger, relâchez immédiatement la touche située dans le véhicule ou sur la clé du véhicule.
- ▶ Le cache du miroir de courtoisie dans les pare-soleil doit être fermé lors de la fermeture du toit Targa.

### AVIS

Lorsqu'elle s'ouvre, la lunette arrière en verre du toit Targa dépasse du contour arrière du véhicule. Il existe un risque de détérioration de la lunette arrière en verre.

L'assistance parking arrière s'active en même temps que le toit Targa s'ouvre ou se ferme. Si elle détecte un obstacle, l'ouverture ou la fermeture du toit Targa s'arrête.

Si l'ouverture ou la fermeture est interrompue deux fois en moins de 10 secondes environ, l'assistance parking arrière est désactivée si une troisième commande est effectuée.

En cas d'ouverture ou de fermeture de la vitre, l'assistance parking se réactive automatiquement dès que le toit Targa en verre s'est complètement refermé ou a été ouvert complètement, ou bien que plus de 10 secondes se sont écoulées.

- ▶ Lorsque la lunette arrière en verre s'ouvre ou se ferme, veillez à ce qu'aucune personne ne se trouve derrière le véhicule. Veillez à conserver un espace libre suffisant derrière et au-dessus du véhicule (par ex. dans un garage).

Lors de l'ouverture et de la fermeture du toit Targa, les vitres latérales s'abaissent légèrement et se referment automatiquement si vous oubliez d'arrêter la commande du toit lorsque celui-ci atteint sa position finale.

## Ouverture et fermeture du toit Targa avec la touche située dans l'habitacle



Fig. 219 : Ouverture du toit Targa avec la touche



Fig. 220 : Fermeture du toit Targa avec la touche

- ✓ Contact mis.
- ✓ Le véhicule est à l'arrêt.
- ▶ Appuyez sur la touche correspondante d'ouverture ou de fermeture du toit Targa sans la relâcher jusqu'à ce que le toit Targa atteigne sa position finale ou que les glaces se trouvent dans la position souhaitée. Le message correspondant dans l'écran multifonction disparaît.

En cas de danger :

- ▶ Relâchez la touche. La manœuvre du toit s'interrompt.

## Ouverture et fermeture du toit Targa avec la clé du véhicule (en fonction des pays)

1. Déverrouillez le véhicule.
2. Appuyez sur la touche de la clé du véhicule jusqu'à ce que le toit Targa atteigne sa position finale ou que les vitres se trouvent dans la position souhaitée.

En cas de danger :

- ▶ Relâchez la touche. La manœuvre du toit s'interrompt.
3. Le cas échéant, verrouillez à nouveau le véhicule.

## Déploiement et escamotage du déflecteur

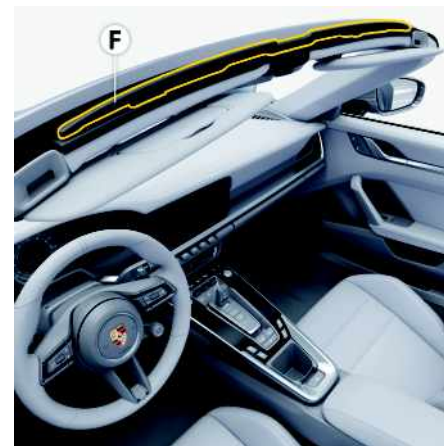

Fig. 221 : Déploiement et escamotage du déflecteur

Si vous fermez puis rouvrez le toit Targa, la dernière position choisie pour le déflecteur est conservée.

### Déploiement du déflecteur

- ▶ Quand le toit Targa est ouvert, appuyez sur le déflecteur F.

### Escamotage du déflecteur

- ▶ Quand le toit Targa est ouvert, appuyez sur le marquage F du déflecteur, jusqu'à ce qu'il s'enclenche dans l'encadrement du pare-brise.

## i Information

En fonction de la vitesse (p. ex. en ville), des bourdonnements peuvent se faire entendre. Dans ce cas, déployez le déflecteur. À des vitesses élevées (p. ex. en cycle extra urbain), les bruits de vent peuvent se manifester plus fortement. C'est pourquoi le déflecteur peut être escamoté quand vous roulez à vitesse élevée. Le déflecteur ne sert pas à réduire les courants d'air dans l'habitacle.

## Actionnement de secours du toit Targa

### ⚠ AVERTISSEMENT

Pièces mobiles du toit pendant l'actionnement de secours.

- ▶ L'actionnement de secours ne doit être effectué qu'avec la plus grande prudence.
- ▶ N'actionnez pas le toit Targa pendant l'actionnement de secours.

### AVIS

Risque de détérioration du toit et de son mécanisme.

- ▶ N'actionnez pas le toit Targa pendant l'actionnement de secours.
- ▶ Consultez un atelier spécialisé. Porsche recommande de faire exécuter ces opérations par un concessionnaire Porsche, car celui-ci dispose du personnel d'atelier formé tout spécialement, ainsi que des pièces détachées et outils nécessaires.

## Contrôle du toit

Avant d'effectuer l'actionnement de secours, contrôlez les points suivants :

- Lors de l'actionnement du toit avec la touche, le contact était-il mis ?
- ▶ Coupez le contact afin d'éviter toute manœuvre involontaire du toit Targa.

## Dépose de l'habillage de tablier arrière

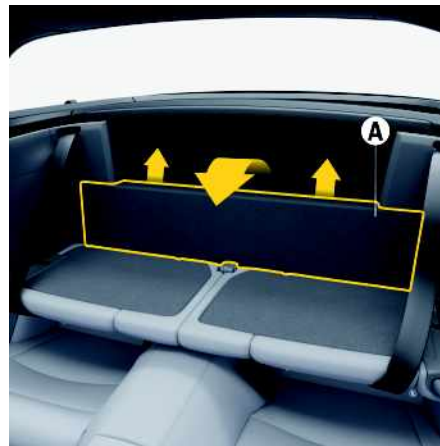

Fig. 222 : Dépose de l'habillage de tablier arrière

1. Rabattez les dossiers des sièges avant.
2. Rabattez les dossiers des sièges arrière vers l'avant.
3. Tirez avec précaution l'habillage de tablier arrière **A** vers l'avant hors des points de verrouillage et retirez-le par le haut.
4. Retirez la clé d'actionnement de secours au dos de l'habillage de tablier arrière **A**.

## Dépressurisation du mécanisme du toit

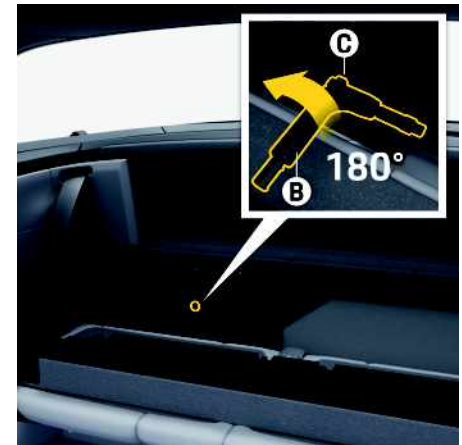

Fig. 223 : Dépressurisation du mécanisme du toit

1. À l'aide du six pans de la clé d'actionnement de secours **B**, tournez la vis à main de secours **C** d'environ un demi-tour dans le sens inverse des aiguilles d'une montre.

### AVIS

- ▶ Desserrez simplement la vis à main de secours **C** sans la dévisser complètement.
2. Retirez la clé d'actionnement de secours.

## Déverrouillage de la lunette arrière en verre

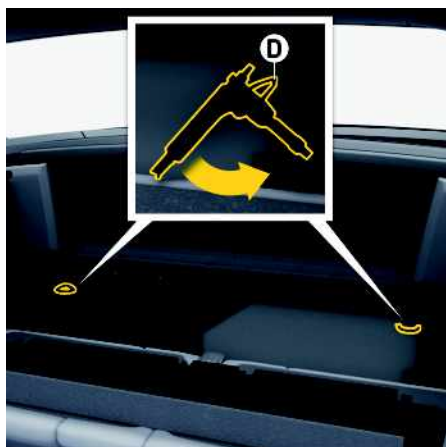

Fig. 224 : Déverrouillage de la lunette arrière en verre

- ▶ À l'aide de la clé d'actionnement de secours, tirez successivement les deux boucles de déverrouillage **D** vers l'avant sur environ 10 cm.

## Ouverture de la lunette arrière en verre



Fig. 225 : Ouverture de la lunette arrière en verre

- ▶ Saisissez la lunette arrière en verre par le dessus en plaçant les deux mains dans le bord inférieur de la grille d'aération. Soulevez d'abord la lunette, puis tirez-la vers l'arrière jusqu'à sa position finale.

## Dépose du store pare-vue

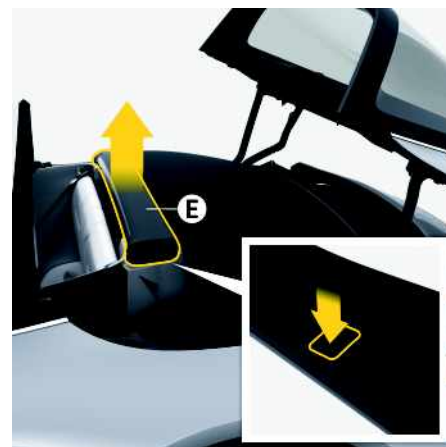

Fig. 226 : Dépose du store pare-vue

- ▶ Déverrouillez le store pare-vue **E** sur sa face inférieure et enlevez-le par le haut.

## Verrouillage du déflecteur

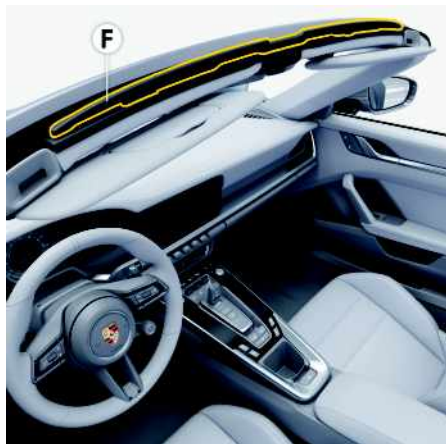

Fig. 227 : Verrouillage du déflecteur

## AVIS

Risque de détérioration du déflecteur.

- ▶ Avant de fermer le toit Targa, verrouillez le déflecteur.
- 
- ▶ Si le déflecteur **F** est déployé, appuyez dessus vers le bas jusqu'à ce qu'il s'enclenche dans l'encadrement de pare-brise.

## Fermeture de l'élément de capote

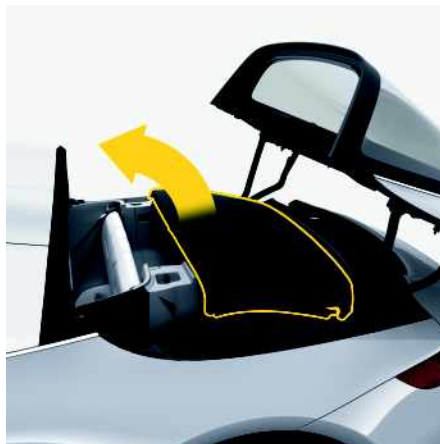

Fig. 228 : Fermeture de l'élément de capote

1. Placez-vous derrière les sièges avant, en regardant vers l'arrière du véhicule.
2. Saisissez le bord avant de l'élément de capote et guidez-le vers l'avant jusqu'à ce qu'il se trouve au-dessus de l'arceau Targa. N'avancez pas davantage l'élément de capote (risque de détérioration du ciel de toit).
3. Maintenez l'élément de capote dans cette position.

## Verrouillage de l'élément de capote



Fig. 229 : Retrait du bouchon au niveau de l'accès pour l'actionnement de secours du verrouillage de toit

1. Retirez le bouchon **O** au niveau de l'accès pour l'actionnement de secours du verrouillage de toit.



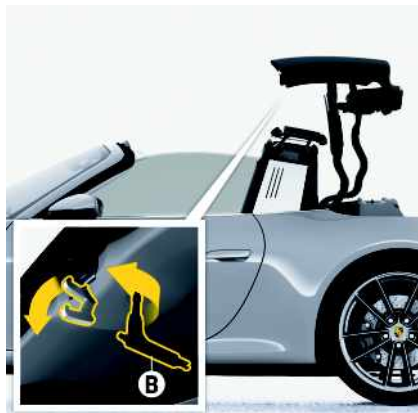

Fig. 230 : Déploiement du crochet de verrouillage

2. Insérez la clé d'actionnement de secours **B** dans l'accès pour l'actionnement de secours du verrouillage de toit et tournez-la vers la gauche ou la droite jusqu'à ce qu'elle glisse dans le logement.
3. Tournez la garniture en plastique **B** dans le sens inverse des aiguilles d'une montre jusqu'à ce que le crochet de verrouillage soit entièrement sorti (résistance perceptible).



Fig. 231 : Déplacement de l'élément de capote vers l'avant

4. Tirez l'élément de capote vers l'avant sur l'encadrement du pare-brise.



Fig. 232 : Verrouillage de l'élément de capote

5. Pour fermer complètement l'élément de capote, tournez la clé d'actionnement de secours **B** dans

le sens des aiguilles d'une montre jusqu'à ce que le crochet de verrouillage s'engage entièrement dans le logement (résistance perceptible).

### Repose du store pare-vue



Fig. 233 : Repose du store pare-vue

1. Mettez le store pare-vue en place sur le côté droit du véhicule.
2. Enfoncez le store pare-vue vers le bas sur le côté gauche du véhicule et verrouillez-le.

## Fermeture de la lunette arrière en verre

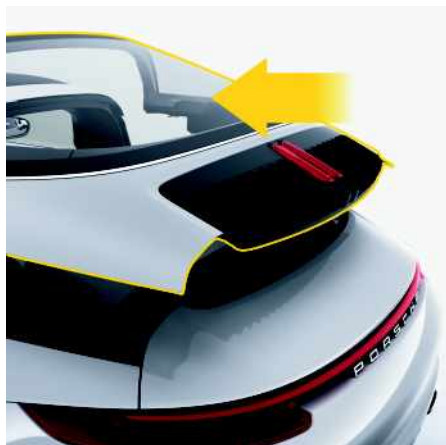

Fig. 234 : Fermeture de la lunette arrière en verre



### AVERTISSEMENT

Fermeture de la lunette arrière en verre

Lors de la fermeture de la lunette arrière en verre, vos mains risquent de se trouver coincées entre la lunette arrière en verre et les parties fixes du véhicule.

- ▶ Ne saisissez pas la lunette arrière en verre au niveau de son bord arrière pour la fermer.
- 
1. Saisissez la lunette arrière en verre au niveau de la partie supérieure de la grille d'aération. Poussez la lunette arrière en verre vers l'avant et fermez-la lentement.
  2. Tournez la vis à main de secours **C** avec la clé d'actionnement de secours dans le sens des aiguilles d'une montre (résistance perceptible).
  3. Reposez l'habillage de tablier arrière.



## Système de transport sur toit

### Transport d'objets sur le toit

#### ⚠ AVERTISSEMENT

Absence de fixation ou fixation incorrecte du système de transport sur toit ou de l'un des modules accessoires

Un système de transport sur toit non fixé ou mal fixé risque de se décrocher du véhicule lorsque celui-ci roule et peut entraîner des accidents graves.

- ▶ Monter les modules accessoires tels que porte-skis/porte-snowboard ou coffre de toit le plus possible au centre par rapport aux pieds d'appui.
- ▶ Vérifiez la fixation correcte du système de transport sur toit et de ses modules accessoires avant tout trajet et régulièrement au cours de longs voyages.
- ▶ Resserrez les différentes vis de fixation.

#### ⚠ AVERTISSEMENT

Modification du comportement routier

Le comportement routier change quand le système de transport sur toit est monté et chargé.

- ▶ Adaptez votre conduite.
- ▶ Ne roulez pas à plus de 130 km/h quand le système de transport sur toit est chargé.
- ▶ Ne roulez pas à plus de 180 km/h quand le système de transport sur toit est monté mais non chargé.

#### ⚠ AVERTISSEMENT

Chargement mal ou non fixé

Un chargement non fixé ou mal fixé risque de se décrocher du système de transport sur toit en roulant

et d'entraîner un accident grave.

- ▶ Empêchez le chargement de se déplacer pendant le trajet.
- ▶ Chargez le système de transport sur toit de sorte que le chargement ne dépasse pas des côtés. Ne dépassez jamais la largeur du véhicule.
- ▶ N'utilisez pas de tendeurs en caoutchouc.
- ▶ Placez le centre de gravité du chargement aussi bas que possible par rapport au système de transport sur toit et répartissez le chargement de manière homogène.

#### AVIS

Domages sur le véhicule ou le système de transport sur toit suite au nettoyage du véhicule dans une installation de lavage et au non-respect de la hauteur totale de véhicule ou du poids total autorisé.

- ▶ Avant de nettoyer le véhicule dans une installation de lavage, démontez complètement le système de transport sur toit.
- ▶ Quand le système de transport sur toit est monté, tenez compte de la hauteur totale du véhicule lorsque vous passez sous une hauteur limitée (p. ex. dans un parking).
- ▶ La charge utile, le poids total et les charges aux essieux autorisés ne doivent pas être dépassés.



#### Information

- ▶ Si vous ne l'utilisez pas, démontez totalement le système de transport sur toit pour économiser du carburant et réduire les bruits.

Le système de transport sur toit et ses modules accessoires, tels que porte-skis, porte-snowboards, coffre de toit ou porte-vélos, garantissent un transport d'objets en toute sécurité.

- ▶ N'utiliser que des systèmes de transport sur toit contrôlés et homologués par Porsche. Le montage de galeries de toit d'autres marques est impossible.

Pour de plus amples informations sur le système de transport de toit :

- ▶ Contactez un concessionnaire Porsche.

## Montage du système de transport sur toit



Fig. 235 : Éléments du système de transport sur toit

- A Support avant (long)
- B Support arrière (court)
- C Caches profilés
- D Clé dynamométrique
- E Clé

Lors du premier montage :

- ▶ Adaptez les supports avant et arrière à la largeur du véhicule.

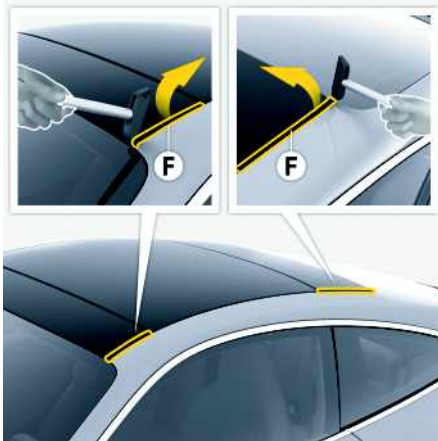

Fig. 236 : Retrait des joints de la rampe de pavillon

1. Soulevez les joints **F** de la rampe de pavillon avec le crochet de la clé dynamométrique et retirez-les.

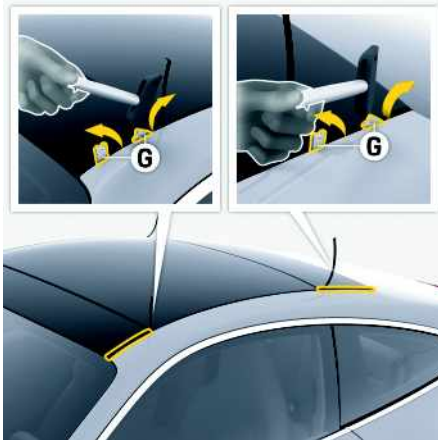

Fig. 237 : Extraction des supports rotatifs

2. Faites sortir les 8 supports rotatifs **G** avec le crochet de la clé dynamométrique en les faisant pivoter.



Fig. 238 : Déverrouillez les caches et rabattez-les vers le haut

3. Déverrouillez les caches **H** avec la clé et relevez-les complètement.



Fig. 239 : Desserrage des vis sur le dessous des supports

4. **Lors du premier montage :**

- a. Retirez la poignée de la clé dynamométrique. Desserrez les vis sous le support au moyen de l'extrémité courte de la clé dynamométrique.

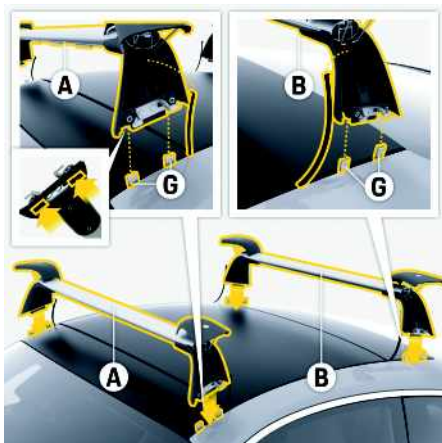

Fig. 240 : Adaptation de la longueur des supports

- b. Mettez en place le support long **A** à l'avant et le support court **B** à l'arrière sur les supports rotatifs **G** et adaptez dans le même temps leur longueur à la largeur du véhicule grâce aux pieds de support coulissants.

Veillez à ce que les supports soient montés conformément aux autocollants se trouvant sur le dessous des supports.

- c. Serrez légèrement les vis sur le dessous des supports.



Fig. 241 : Serrage des vis sur le dessous des supports

- d. Retirez les supports et resserrez bien à la main les vis sur le dessous des supports avec l'extrémité courte de la clé dynamométrique.
- e. Mettez en place la poignée de la clé dynamométrique.
5. Posez les supports sur les supports rotatifs **G** (fig. 240).

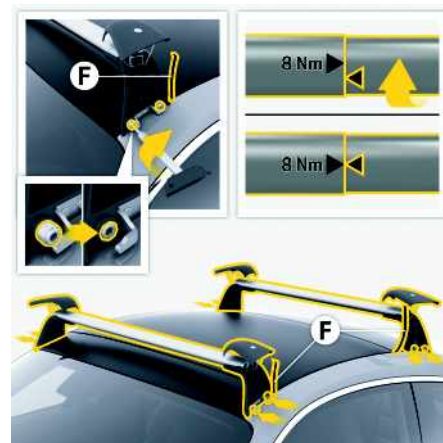

Fig. 242 : Serrage des vis sur le dessous du support

## AVIS

Risque de détérioration des joints en cas de coincement entre le toit et les pieds d'appui.

- Insérez les joints **F** dans les pieds d'appui.
6. Serrez tout d'abord les 8 vis de fixation des supports avec la clé dynamométrique de sorte qu'elles affleurent. Puis, serrez les 8 vis assez fort pour que les flèches de la clé dynamométrique correspondent parfaitement.



Fig. 243 : Insertion du module de transport

7. Rabattez complètement les caches **H** des supports vers le bas et insérez le module accessoire souhaité (p. ex. malle de toit, porte-vélo) dans les supports.



Fig. 244 : Découpe et montage des profilés

8. Coupez les profilés **C** et insérez-les par le côté ou enfoncez-les par le haut dans les supports pour protéger les supports de l'humidité et des saletés et pour limiter les bruits aérodynamiques.
9. Fermez les caches et verrouillez-les avec la clé.

#### **i** Information

Après avoir parcouru 50 km, resserrez toutes les vis des supports et des modules accessoires.

## Système d'alarme

Le système d'alarme surveille les contacts suivants :

- Contacts d'alarme dans les portes, le capot avant, le capot moteur et la capote.
- Alarme volumétrique : mouvements dans l'habitacle alors que le véhicule est fermé, p. ex. tentative d'effraction par une vitre brisée.
- Capteur d'inclinaison : inclinaison du véhicule (p. ex. tentative de vol par remorquage).
- Prise de diagnostic.

Si l'un de ces contacts d'alarme est déclenché, l'avertisseur d'alarme retentit durant 25 secondes env. et les feux de détresse clignotent pendant env. 300 secondes.

Après une pause de 5 secondes, l'alarme sonore se déclenche à nouveau. Ce cycle se répète jusqu'à 10 fois (selon le pays).

### Activation / Désactivation du système d'alarme

- ▶ Lorsque vous verrouillez le véhicule, le système d'alarme s'active au bout d'env. 30 secondes.
- ▶ Le système d'alarme se désactive lorsque vous déverrouillez le véhicule.

#### Information

Si vous déverrouillez le véhicule avec la clé de secours dans la serrure, vous devez mettre le contact dans les 15 secondes qui suivent l'ouverture de la porte de manière à ne pas déclencher l'alarme.

Le temps de déclenchement du système d'alarme peut être différent selon le pays.

### Désactivation du système d'alarme en cas de déclenchement de l'alarme

- ▶ Déverrouillez le véhicule.
  - ou –
- ▶ Mettez le contact.

### Désactivation de l'alarme volumétrique et du capteur d'inclinaison

Si des personnes ou des animaux restent à l'intérieur du véhicule, il est possible de désactiver l'alarme volumétrique et le capteur d'inclinaison en combinaison avec la sécurité SAFE lors du verrouillage (en fonction des pays).

- ▶ Reportez-vous au chapitre « Verrouillage centralisé » à la page 327.

### Affichage des fonctions du système d'alarme

L'état de verrouillage est signalé par un clignotement de différente rapidité des voyants de contrôle situés dans les portes.

#### Le système d'alarme est activé

Pendant le verrouillage, les voyants de contrôle clignotent rapidement puis en mode normal.

#### Le système d'alarme est activé, l'alarme volumétrique et le capteur d'inclinaison sont désactivés

Pendant le verrouillage, les voyants de contrôle clignotent rapidement, s'éteignent pendant 28 secondes, puis clignotent en mode normal.

### Dysfonctionnement du verrouillage centralisé et du système d'alarme

Pendant le verrouillage, les voyants de contrôle clignotent rapidement, restent allumés en permanence pendant 28 secondes, puis clignotent en mode normal.

### Prévention des vols

Prenez toujours les précautions suivantes avant de quitter votre véhicule :

- ▶ Fermez les vitres, le système de toit et la capote. Une fausse alarme de l'alarme volumétrique peut aussi être évitée.
- ▶ Activez le verrouillage de parking **P** et le frein de parking électrique.
- ▶ Coupez le contact.
- ▶ Fermez la boîte à gants.
- ▶ Fermez tous les coffres de rangement.
- ▶ Ne laissez pas des objets de valeur, les papiers du véhicule, votre téléphone ou les clés de votre domicile dans le véhicule.
- ▶ Fermez les portes et le capot du coffre à bagages.
- ▶ Fermez le capot moteur / la lunette arrière en verre (Targa).
- ▶ Verrouillez le véhicule.

### Système antidémarrage

Chaque clé du véhicule comporte un transpondeur (composant électronique) sur lequel est mémorisé un code.

Seule la clé du véhicule autorisée permet de désactiver le système antidémarrage et de démarrer le moteur.

## Déverrouillage et verrouillage du volant (selon le pays)

### Déverrouillage automatique du volant

- ▶ Montez dans le véhicule et fermez la porte du conducteur (la clé du véhicule doit se trouver dans l'habitacle).
  - ou –
- ▶ Mettez le contact.

### Verrouillage automatique du volant

- ▶ Ouvrez la porte côté conducteur (contact coupé).
  - ou –
- ▶ Verrouillez le véhicule.

A  
B  
C  
D  
E  
F  
G  
H  
I  
J  
K  
L  
M  
N  
O  
P  
Q  
R  
S  
T  
U  
V  
W  
X  
Y  
Z

## Systèmes airbag

**DANGER**

Mauvaise position du siège ou chargement mal arriéré

Les systèmes airbag peuvent remplir leur fonction de protection uniquement lorsque tous les occupants sont attachés et que la position des sièges est correcte. Les objets et les bagages doivent être fixés de manière sûre.

- ▶ **Mettez systématiquement votre ceinture de sécurité.**
- ▶ Veillez à ce qu'aucune personne, aucun animal ni aucun objet ne se trouve entre le conducteur ou le passager et le champ d'action des airbags.
- ▶ Prenez toujours le volant par sa couronne.
- ▶ Pour que l'airbag exerce efficacement son rôle de protection, une certaine distance doit être maintenue entre celui-ci et le conducteur ou le passager. Choisissez une position assise à une distance suffisante des airbags.
- ▶ Ne vous appuyez pas contre la face interne des portes (champ d'action des airbags).
- ▶ Aucun objet ne doit dépasser des vide-poches.
- ▶ Ne transportez pas d'objets lourds sur et devant les sièges.
- ▶ Ne posez aucun objet sur la planche de bord.
- ▶ Maintenez la boîte à gants fermée lorsque le véhicule roule.
- ▶ Posez toujours les pieds sur le plancher lorsque le véhicule roule. Ne posez pas les pieds sur la planche de bord ou sur les sièges.
- ▶ Informez les passagers des instructions de ce chapitre.

## Fonctionnement des systèmes d'airbags

Les airbags, associés à la ceinture de sécurité, représentent le système de sécurité offrant aux occupants la meilleure protection possible contre les blessures susceptibles de se produire en cas d'accident.

Les airbags protègent la tête, le bassin et la partie supérieure du corps, tout en amortissant la projection du conducteur et des passagers dans le sens du choc, qu'il soit frontal ou latéral.

Les **airbags frontaux** se trouvent, côté conducteur, sous le rembourrage du volant et, côté passager, dans la planche de bord.

Les **airbags latéraux** des sièges avant se trouvent sur les côtés, dans les bandes latérales des sièges.

Les **airbags rideaux** se trouvent dans l'encadrement latéral de toit (modèles Coupé).

Les différents airbags peuvent se déclencher en fonction de l'angle et de la violence de la collision.

**DANGER**

Non-activation de systèmes airbag déclenchés

Les systèmes airbag ne peuvent être déclenchés qu'une seule fois.

- ▶ Faites remplacer immédiatement les systèmes airbag qui se sont déclenchés.
- ▶ Consultez un atelier spécialisé. Porsche recommande de faire exécuter ces opérations par un concessionnaire Porsche, car celui-ci dispose du personnel d'atelier formé tout spécialement ainsi que des pièces détachées et outils nécessaires.

**DANGER**

Dysfonctionnements en cas de systèmes airbag manipulés

Les systèmes airbag manipulés n'offrent aucune protection. Ils risquent de ne pas se déclencher ou de se déclencher de manière non contrôlée. Un déclenchement non contrôlé peut entraîner de graves blessures.

- ▶ Aucune modification ne doit être apportée au câblage ni aux éléments des systèmes airbag.
- ▶ Ne posez aucun câble électrique pour équipements supplémentaires à proximité des faisceaux de câbles d'airbag.
- ▶ N'apposez aucun autocollant ni habillage supplémentaire dans la zone des airbags.
- ▶ N'utilisez pas de housses de siège.
- ▶ Ne démontez pas les composants de l'airbag.

## Détection des anomalies

Les anomalies sont signalées par le voyant d'avertissement d'airbag rouge  dans le combiné d'instruments.

Consultez un atelier spécialisé dans les cas suivants :

- Le voyant d'avertissement ne s'allume pas lorsque vous mettez le contact.  
**ou**
- Le voyant d'avertissement ne s'éteint pas lorsque le contact est mis.  
**ou**
- Le voyant d'avertissement s'allume pendant que vous roulez.

Porsche recommande de faire exécuter ces opérations par un concessionnaire Porsche, car celui-ci dispose du personnel d'atelier formé tout spécialement, ainsi que des pièces détachées et outils nécessaires.

## Désactivation de l'airbag passager



Fig. 245 : Indicateur PASSENGER AIR BAG OFF/ON

**DANGER**

Airbag passager désactivé

Si l'airbag passager est désactivé, il ne se déclenchera pas en cas d'accident.

- ▶ Ne désactivez l'airbag passager que si un système de retenue pour enfants est installé sur le siège passager avant.
- ▶ Réactivez l'airbag passager après le démontage du système de retenue pour enfants.

**DANGER**

Anomalie ou panne de l'airbag passager

Si le voyant **PASSENGER AIR BAG OFF** ne s'allume pas lorsque le contact est mis et que l'airbag passager est désactivé, il peut s'agir d'une anomalie du système.

- ▶ N'installez pas de système de retenue pour enfants sur le siège passager.
- ▶ Consultez un atelier spécialisé. Porsche recommande de faire exécuter ces opérations par un concessionnaire Porsche, car celui-ci dispose du personnel d'atelier formé tout spécialement ainsi que des pièces détachées et outils nécessaires.



Fig. 246 : Désactivation de l'airbag passager

La désactivation de l'airbag passager se fait au moyen d'un interrupteur à clé situé dans la boîte à gants, qui s'actionne à l'aide d'une clé de secours.

- ▶ Ne désactivez l'airbag passager que si un système de retenue pour enfants est installé sur le siège passager avant.
- ▶ Reportez-vous au chapitre « Systèmes de retenue pour enfants (sièges enfant) » à la page 304.



## Systèmes de retenue pour enfants (sièges enfant)

**DANGER**

Utilisation non conforme des systèmes de retenue pour enfants

Risque de blessures graves, voire mortelles dû à des systèmes de retenue pour enfants utilisés de manière incorrecte.

Les systèmes de retenue pour enfants non adaptés au type du véhicule ou installés de manière non conforme dans le véhicule n'offrent pas une protection suffisante en cas d'accident.

- ▶ Observez impérativement les instructions du manuel de montage séparé des systèmes de retenue pour enfants.
- ▶ Respectez impérativement les législations en vigueur dans les différents pays concernant l'utilisation de systèmes de retenue pour enfants.
- ▶ N'utilisez que des systèmes de retenue pour enfants préconisés par Porsche. Ces systèmes ont été testés et validés pour une utilisation dans l'habitacle de votre Porsche avec les catégories de poids correspondantes. Les autres systèmes n'ont pas été testés et peuvent augmenter les risques de blessures.
- ▶ Pour l'utilisation de systèmes de retenue pour enfants sur le siège passager, l'airbag passager doit obligatoirement être désactivé.

Porsche recommande les systèmes de retenue pour enfants de Porsche Tequipment. Pour de plus amples informations sur les possibilités d'installation :

- ▶ Contactez un concessionnaire Porsche.
- ▶ Reportez-vous au chapitre « Utilisation de la bonne position de montage des systèmes de retenue pour enfants » à la page 308.

**DANGER**

Système de retenue pour enfants sur le siège passager

L'airbag passager remplit sa fonction de protection uniquement pour les personnes d'une taille et d'un poids minimum définis. En cas d'installation d'un système de retenue pour enfants sur le siège passager ou chez les personnes plus petites ou d'un poids inférieur, le déclenchement de l'airbag peut entraîner des blessures graves, voire mortelles.

- ▶ Avant l'installation de systèmes de retenue pour enfants sur le siège passager, contrôlez impérativement si une désactivation de l'airbag passager est nécessaire.
  - ▶ Réglez l'inclinaison du dossier du siège passager de manière à obtenir à un contact stable entre le siège passager et le système de retenue pour enfants.
- 
- ▶ Reportez-vous au chapitre « Vue d'ensemble relative au montage de systèmes de retenue pour enfants sur le siège passager » à la page 309.
  - ▶ Reportez-vous au chapitre « Désactivation et activation de l'airbag passager » à la page 310.
  - ▶ Coupez systématiquement le chauffage des sièges lorsque des dispositifs de retenue pour enfants sont montés.



Fig. 247 : Autocollant d'avertissement airbag



Fig. 248 : Autocollant d'avertissement airbag sur le pare-soleil

- ▶ Ne retirez jamais l'autocollant A avec l'avertissement airbag et les panneaux d'avertissement ; ne les rendez pas illisibles ou inutilisables.

### Utilisation correcte des systèmes de retenue pour enfants

1. Utilisez la bonne catégorie de poids et de taille du système de retenue pour enfants.
  - ▶ Reportez-vous au chapitre « Utilisation de la bonne catégorie de poids et de taille des systèmes de retenue pour enfants » à la page 305.
2. Utilisez la bonne position de montage des systèmes de retenue pour enfants.
  - ▶ Reportez-vous au chapitre « Utilisation de la bonne position de montage des systèmes de retenue pour enfants » à la page 308.
3. Installez solidement le système de retenue pour enfants.

- ▶ Reportez-vous au chapitre « Installation de systèmes de retenue pour enfants » à la page 310.

## Utilisation de la bonne catégorie de poids et de taille des systèmes de retenue pour enfants

- ▶ Vérifiez la bonne position de montage en plus de la catégorie de poids et de taille adéquate.
- ▶ Reportez-vous au chapitre « Utilisation de la bonne position de montage des systèmes de retenue pour enfants » à la page 308.

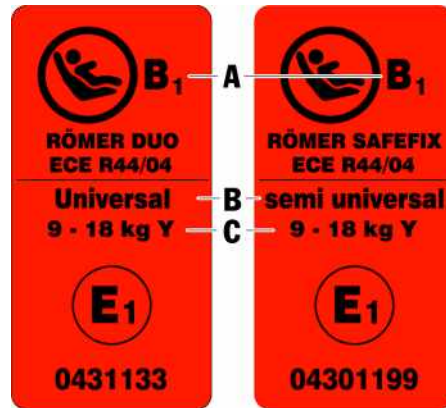

Fig. 249 : Exemple d'autocollant ECE sur un système de retenue pour enfants

- A** Catégorie de tailles  
**B** Mention « Universal » ou « semi universel »  
**C** Catégorie de poids

- ▶ Pour les systèmes de retenue pour enfants avec homologation semi-universelle, veuillez tenir compte de la liste des types de véhicules jointe à

ce système de retenue pour enfants ou disponible sur Internet.

### Classification des systèmes de retenue pour enfants par catégorie de poids

#### Enfants de la catégorie 0 et 0+ : jusqu'à 13 kg (fixation avec système ISOFIX ou une ceinture de sécurité du véhicule)

Les enfants appartenant à cette catégorie sont placés dans des systèmes de retenue installés **dos à la route**.

#### Enfants de la catégorie I : de 9 à 18 kg (fixation avec système ISOFIX ou une ceinture de sécurité du véhicule)

Les enfants appartenant à cette catégorie doivent être placés dans des systèmes de retenue installés **dans le sens de la marche**. Dans des cas exceptionnels, les enfants appartenant à cette catégorie de poids peuvent être placés dans des systèmes de retenue spéciaux installés également dos à la route. Ces systèmes de retenue pour enfants doivent, dans la mesure du possible, être installés sur les sièges arrière.

#### Enfants de la catégorie II : de 15 à 25 kg (fixation avec une ceinture de sécurité du véhicule)

Les enfants appartenant à cette catégorie doivent être placés dans des systèmes de retenue installés **dans le sens de la marche**. Ces systèmes de retenue pour enfants doivent, dans la mesure du possible, être installés sur les sièges arrière.

#### Enfants de la catégorie III : de 22 à 36 kg (fixation avec une ceinture de sécurité du véhicule)

Les enfants appartenant à cette catégorie doivent être placés dans des systèmes de retenue installés **dans le sens de la marche**. Ces systèmes de retenue

pour enfants doivent, dans la mesure du possible, être installés sur les sièges arrière.

### Classification des systèmes de retenue pour enfants par catégorie de taille

- A** ISO/F3 : système de retenue pour enfants orienté vers l'avant et à pleine hauteur
- B** ISO/F2 : système de retenue pour enfants orienté vers l'avant et à hauteur réduite
- B1** ISO/F2X : système de retenue pour enfants orienté vers l'avant et à hauteur réduite
- C** ISO/R3 : système de retenue pour enfants orienté dos à la route et de pleine taille
- D** ISO/R2 : système de retenue pour enfants orienté dos à la route et de taille réduite
- E** ISO/R1 : système de retenue pour enfants orienté dos à la route pour enfants en bas âge
- F** ISO/L1 : système de retenue pour enfants orienté à gauche (porte-bébé)
- G** ISO/L2 : système de retenue pour enfants orienté à droite (porte-bébé)

#### Rehausseur avec ou sans dossier

- ISO/B2 : système de retenue pour enfants (rehausseur avec ou sans dossier) orienté vers l'avant, largeur réduite 440 mm
- ISO/B3 : système de retenue pour enfants (rehausseur avec ou sans dossier) orienté vers l'avant, pleine largeur 520 mm

- ▶ Tenez compte de la plage d'utilisation du système de retenue pour enfants, ainsi que du manuel de montage d'utilisation fourni par le fabricant du système de retenue pour enfants utilisé.

A	Catégorie de poids	Catégorie de tailles	Système de retenue pour enfants
B	<b>Catégorie 0 :</b> de 0 à 10 kg	F	ISO / L1
C		G	ISO / L2
D		E	ISO / R1
E	<b>Catégorie 0+ :</b> de 0 à 13 kg	C	ISO / R3
F		D	ISO / R2
G		E	ISO / R1
H	<b>Catégorie I :</b> de 9 à 18 kg	A	ISO / F3
I		B	ISO / F2
J		B1	ISO / F2X
K		C	ISO / R3
L		D	ISO / R2
M			
N			
O			
P			
Q			
R			
S			
T			
U			
V			
W			
X			
Y			
Z			

## Systèmes de retenue pour enfants recommandés

Catégorie de poids	Fabricant	Fixation avec une ceinture de sécurité du véhicule			Fixation avec système ISOFIX		
		Type	Numéro d'homologation	Référence Porsche	Type	Numéro d'homologation	Référence Porsche
<b>Catégorie 0 et 0+</b> : jusqu'à 13 kg ► Ne convient qu'au montage sur le siège passager. Ne <b>jamais</b> monter sur les sièges arrière.	Britax-Römer	Porsche Baby-seat GO+	E1 04301146	955.044.805.84	Porsche Baby-seat ISOFIX GO+ <b>uniquement avec</b> : base ISOFIX	E1 04301146	955.044.805.84 <b>uniquement avec</b> : 955.044.805.97
<b>Catégorie I</b> : de 9 à 18 kg	Britax-Römer	Porsche Junior Seat ISOFIX G1	E1 04301199	955.044.806.09	Porsche Junior Seat ISOFIX G1	E1 04301199	955.044.806.09
<b>Catégorie II</b> : de 15 à 25 kg	Britax-Römer	Porsche Junior Plus G2 + G3	E1 04301169	955.044.806.19	Porsche Junior Plus ISOFIX G2 + G3	E1 04301198	955.044.806.18
<b>Catégorie III</b> : de 22 à 36 kg	Britax-Römer	Porsche Junior Plus G2 + G3	E1 04301169	955.044.806.19	Porsche Junior Plus ISOFIX G2 + G3	E1 04301198	955.044.806.18

A  
B  
C  
D  
E  
F  
G  
H  
I  
J  
K  
L  
M  
N  
O  
P  
Q  
R  
S  
T  
U  
V  
W  
X  
Y  
Z

## Utilisation de la bonne position de montage des systèmes de retenue pour enfants

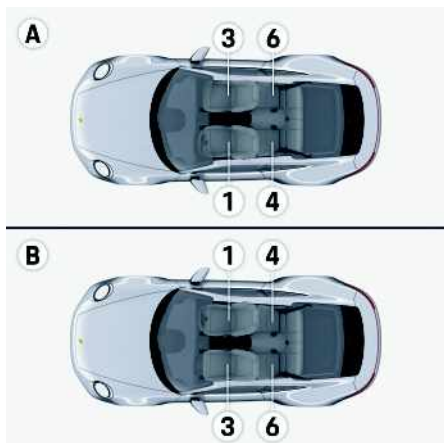

Fig. 250 : Numérotation des places pour le montage des systèmes de retenue pour enfants

- A** Véhicule avec direction à gauche  
**B** Véhicule avec direction à droite

Récapitulatif concernant la possibilité d'utilisation des systèmes de retenue pour enfants selon la norme ECE-R 16.

	Fixation avec une ceinture de sécurité du véhicule	Fixation avec système ISOFIX
Positions de montage autorisées selon la numérotation des places	3, 4 et 6	3, 4 et 6

Numérotation des places pour le montage des systèmes de retenue pour enfants	1	3 <sup>1</sup>	4 2, 3	6 2, 3
Fixation avec une ceinture de sécurité du véhicule	Non	Oui	Oui	Oui
Position de montage ISOFIX	Non	Oui	Oui	Oui
Systèmes de retenue pour enfants orientés de côté	Non	Non	Non	Non
Plus grand système de retenue pour enfants orienté dos à la route qui soit adapté	Non	R2X	Cette place ne convient qu'aux systèmes de retenue pour enfants recommandés par Porsche. ▷ Reportez-vous au chapitre « Systèmes de retenue pour enfants recommandés » à la page 307.	
Plus grand système de retenue pour enfants orienté vers l'avant qui soit adapté	Non	F2X		
Plus grand système de retenue pour enfants (hauteur de siège avec ou sans dossier) (B2/B3) qui soit adapté	Non	B3		

**Non** : cette place n'est **pas** adaptée pour l'installation d'un système de retenue pour enfants de cette catégorie.

### Vue d'ensemble relative au montage de systèmes de retenue pour enfants sur le siège passager

Lors de l'installation de systèmes de retenue pour enfants des catégories d'homologation « Universal » (U) ou « semi universal » (L) sur le siège passager, vérifiez à l'aide du tableau suivant s'il est nécessaire de désactiver l'airbag passager.

Vous trouverez des informations concernant la catégorie d'homologation sur le label de contrôle ECE de couleur orange situé sur le système de retenue pour enfants.

X : cette place n'est pas adaptée pour les systèmes de retenue pour enfants de ce groupe.  
U / L : convient aux systèmes de retenue pour enfants des catégories d'homologation « Universal » ou « semi universal » fixés avec la ceinture de sécurité destinée aux passagers adultes et homologués pour ce groupe.

1. Vérifiez absolument s'il est nécessaire de désactiver l'airbag passager.
2. Cette position de montage n'est **pas** adaptée pour les systèmes de retenue pour enfants avec pied d'appui.
3. Le siège passager doit être réglé de sorte qu'il y ait suffisamment d'espace entre le siège passager et l'enfant, le siège enfant ou le passager situé derrière.

	Catégorie	Airbag passager activé	Airbag passager désactivé
A			
B			
C	<b>Groupe 0 :</b> de 0 à 10 kg	X	U / L
D			
E	<b>Groupe 0+ :</b> de 0 à 13 kg	X	U / L
F			
G	<b>Groupe I :</b> de 9 à 18 kg	X	U / L
H	orienté dos à la route		
I			
J	<b>Groupe I :</b> de 9 à 18 kg	U / L	U / L
K	orienté vers l'avant		
L			
M	<b>Groupe II :</b> de 15 à 25 kg	U / L	U / L
N			
O	<b>Groupe III :</b> de 22 à 36 kg	U / L	U / L

## Installation de systèmes de retenue pour enfants

### Porte-bébé

Les systèmes de retenue pour enfants orientés vers la gauche ou la droite des classes de tailles F et G (porte-bébés p. ex.) ne doivent être utilisés sur aucune des variantes de sièges.

Porsche recommande les systèmes de retenue pour enfants de Porsche Tequipment (p. ex. Porsche Babyseat ISOFIX GO+).

### Désactivation et activation de l'airbag passager



Airbag passager désactivé

Si l'airbag passager est désactivé, il ne se déclenchera pas en cas d'accident.

- ▶ Ne désactivez l'airbag passager que si un système de retenue pour enfants est installé sur le siège passager avant.
- ▶ Réactivez l'airbag passager après le démontage du système de retenue pour enfants.



Fig. 251 : Désactivation de l'airbag passager

✓ Contact coupé.

1. Ouvrez la boîte à gants.
2. Retirez la clé de secours de la clé du véhicule.
  - Reportez-vous au chapitre « Clé du véhicule » à la page 85.

#### AVIS

Risque de détérioration du commutateur à clé ou du système d'airbag

- Tournez la clé de secours uniquement lorsqu'elle est insérée dans l'interrupteur à clé jusqu'en butée.  
Le commutateur de clé doit être tourné sans forcer.
- Désactivez ou activez l'airbag passager uniquement contact coupé.

3. Insérez la clé de secours dans l'interrupteur à clé jusqu'en butée.
4. À l'aide de la clé de secours, désactivez (position **OFF**) ou activez (position **ON**) l'airbag passager.

#### ⚠ DANGER

Risque de blessures graves, voire mortelles dû au déclenchement incontrôlé de l'airbag passager

Si la clé de secours est laissée dans le commutateur à clé pendant la conduite, elle risque de tourner involontairement dans le commutateur du fait de secousses et éventuellement de déclencher l'airbag.

- Ne laissez pas la clé de secours dans le commutateur lorsque le véhicule roule.

5. Retirez la clé de secours de l'interrupteur à clé.
6. Fermez la boîte à gants.

#### Indicateur PASSENGER AIR BAG OFF/ON



Fig. 252 : Indicateur PASSENGER AIR BAG OFF/ON

L'indicateur **PASSENGER AIR BAG OFF/ON** est situé au niveau de l'unité de commande du toit.

#### OFF ON Contrôle des ampoules

Dès que vous mettez le contact, l'indicateur **PASSENGER AIR BAG OFF/ON** s'allume env. 5 secondes pour le contrôle des ampoules.

#### OFF Airbag passager désactivé

Si l'airbag passager est désactivé, l'indicateur **PASSENGER AIR BAG OFF** reste allumé une fois le contact mis ou lorsque le moteur est en marche.

#### ON Airbag passager activé

Si l'airbag passager est activé, l'indicateur **PASSENGER AIR BAG ON** s'allume pendant env. 1 minute lorsque le contact est mis, puis s'éteint.

#### ⚠ DANGER

Anomalie ou panne de l'airbag passager

Si le voyant **PASSENGER AIR BAG OFF** ne s'allume pas lorsque le contact est mis et que l'airbag passager est désactivé, il peut s'agir d'une anomalie du système.

- N'installez pas de système de retenue pour enfants sur le siège passager.
- Consultez un atelier spécialisé. Porsche recommande de faire exécuter ces opérations par un concessionnaire Porsche, car celui-ci dispose du personnel d'atelier formé tout spécialement ainsi que des pièces détachées et outils nécessaires.

#### Installation d'un système de retenue pour enfants avec une ceinture de sécurité du véhicule

#### Installation d'un système de retenue pour enfants sur le siège passager avec la ceinture de sécurité du véhicule

1. Réglez l'inclinaison du dossier du siège passager de manière à obtenir à un contact stable entre le siège passager et le système de retenue pour enfants.
2. Réglez le siège passager autant que possible en position arrière relevée.



A  
B  
C  
D  
E  
F  
G  
H  
I  
J  
K  
L  
M  
N  
O  
P  
Q  
R  
S  
T  
U  
V  
W  
X  
Y  
Z

▷ Reportez-vous au chapitre « Réglage du siège » à la page 273.

3. Veillez à maintenir une distance confortable entre le siège passager avant et un passager assis derrière.

### Installation d'un système de retenue pour enfants sur un siège arrière avec une ceinture de sécurité du véhicule

- ▶ Veillez à ce que le contact entre le siège arrière et le système de retenue pour enfants soit stable.
- ▶ Pour les rehausseurs sans dossier, veillez à ce que le rehausseur soit en contact avec le dossier du siège arrière.

### Installation d'un système de retenue pour enfants avec système ISOFIX

- ▷ Reportez-vous au chapitre « Utilisation de la bonne catégorie de poids et de taille des systèmes de retenue pour enfants » à la page 305.
- ▶ Respectez impérativement les consignes figurant dans la notice de montage séparée du système de retenue pour enfants.

### Installation d'un système de retenue pour enfants sur le siège passager



Fig. 253 : Ancrages ISOFIX du siège passager

Les œillets de maintien **A** de l'ancrage du système de retenue pour enfants ISOFIX se trouvent au niveau du siège passager entre le dossier et l'assise.

1. À l'aide de la clé de secours, désactivez l'airbag passager **OFF** dans la boîte à gants. Le voyant d'avertissement **PASSENGER AIR BAG OFF** doit s'allumer dans l'unité de commande du toit.
2. Réglez le siège passager autant que possible en position arrière relevée.
  - ▷ Reportez-vous au chapitre « Réglage du siège » à la page 273.
3. Fixez le système de retenue pour enfants aux œillets de maintien **A**, conformément au manuel d'utilisation du système de retenue pour enfants.
4. Tirez sur le système de retenue pour enfants

pour vérifier si les deux fixations sont bien enclenchées.

5. Réglez l'inclinaison du dossier du siège passager de manière à obtenir à un contact stable entre le siège passager et le système de retenue pour enfants.
6. Si le siège arrière est occupé, veillez à ce qu'il y ait suffisamment d'espace entre l'enfant, le siège enfant ou le passager et le siège avant. Réglez le siège avant situé devant l'enfant, le siège enfant ou le passager autant que possible vers l'avant et le haut, et réglez le dossier aussi droit que possible.

### Installation d'un système de retenue pour enfants avec pied d'appui sur le siège passager



Fig. 254 : Installation d'un système de retenue pour enfants avec pied d'appui

1. Installez correctement le système de retenue pour enfants avec fixation ISOFIX à l'aide de l'œillet de maintien **A**.

- ▶ Reportez-vous au chapitre « Ancrages ISOFIX du siège passager » à la page 312.
- 2. Mettez en place le pied d'appui conformément au manuel fourni par le fabricant du système de retenue pour enfants.
- 3. Veillez à ce que le système de retenue pour enfants repose à plat sur le siège passager.

### Installation d'un système de retenue pour enfants sur les sièges arrière

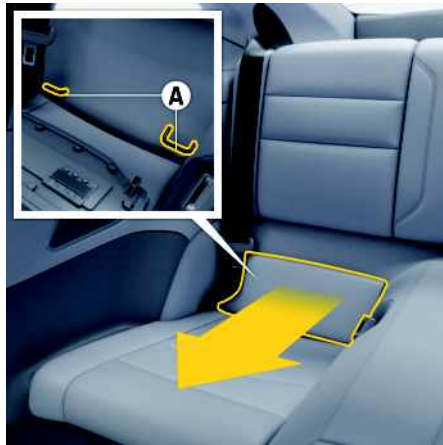

Fig. 255 : Ancrages ISOFIX des sièges arrière

Les œillets de maintien **A** de l'ancrage ISOFIX du système de retenue pour enfants se trouvent derrière la partie inférieure des dossiers des sièges arrière.

1. Sortez la partie inférieure du dossier par le haut en la tenant au milieu (bande Velcro), décrochez-la des œillets de retenue **A** et retirez-la.
2. Fixez le système de retenue pour enfants aux

œillets de maintien **A**, conformément au manuel d'utilisation du système de retenue pour enfants.

3. Tirez sur le système de retenue pour enfants pour vérifier si les deux fixations sont bien enclenchées.
4. Veillez à ce que le contact entre le siège arrière et le système de retenue pour enfants soit stable.
5. Veillez à conserver un espace suffisant entre l'enfant, ou le siège enfant, et le siège avant. Réglez le siège avant situé devant l'enfant ou le siège enfant autant que possible vers l'avant et le haut, et réglez le dossier aussi droit que possible.

### Coupé uniquement : installation d'un système de retenue pour enfants avec sangle d'ancrage (Top Tether)

Le système de retenue pour enfants doit être fixé en plus avec une sangle d'ancrage (Top Tether) pour limiter sa rotation.

- ▶ Si vous utilisez un système de retenue pour enfants muni d'une sangle d'ancrage (Top Tether), celle-ci doit être fixée aux points de fixation situés sur la plage arrière, derrière les sièges arrière.

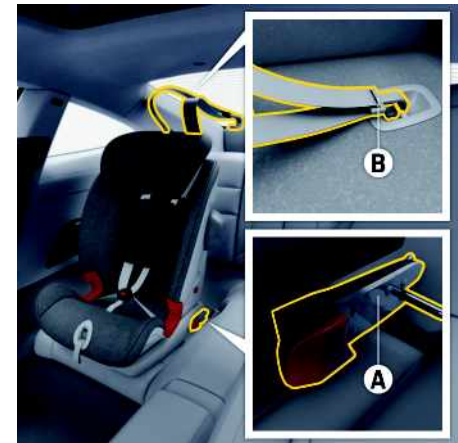

Fig. 256 : Installation d'un système de retenue pour enfants avec sangle d'ancrage (Top Tether)

1. Installez correctement le système de retenue pour enfants avec fixation ISOFIX à l'aide de l'œillet de maintien **A**.
  - ▶ Reportez-vous au chapitre « Ancrages ISOFIX du siège passager » à la page 312.
2. Fixez la sangle d'ancrage **B** (Top Tether) au point d'ancrage situé sur la plage arrière, derrière les sièges arrière, et serrez-la.

# Téléphone

## Récapitulatif du téléphone





Ce récapitulatif ne se substitue pas aux descriptions détaillées. En particulier, il ne remplace pas les avertissements et les consignes de sécurité qui y figurent.



















Pour plus d'informations sur le fonctionnement du Porsche Communication Management (PCM) :

- ▶ Reportez-vous au chapitre « Porsche Communication Management (PCM) » à la page 218.



Fig. 257 : Composition d'un numéro (clavier)

Ce que je veux	Ce que je dois faire	Où ?
<b>Connecter le téléphone via Bluetooth® (pré-équipement pour téléphone portable)</b>	▶ <b>PHONE</b>  ▶ <b>Chercher nouv. téléphone</b> ou sélectionner un téléphone déjà connu.	▶ p. 316
<b>Basculer entre deux téléphones portables connectés</b>	▶ Sélectionner en haut à droite de l'en-tête de l'appareil mobile actuellement connecté. Les deux appareils connectés sont affichés. ▶ Sélectionner le téléphone mobile souhaité.	▶ p. 316
<b>Utiliser le PCM avec une carte SIM externe pour téléphoner</b>	▶ Ouvrir la boîte à gants ▶ Insérer la carte SIM dans le logement pour carte SIM (coin biseauté gauche vers l'avant, puce orientée vers le bas) ▶ Saisir le code PIN le cas échéant ▶ Confirmer <b>Utiliser la carte SIM pour les appels (sinon seulement services de données).</b>	▶ p. 316
<b>Établir une connexion de données</b>		▶ p. 225
<b>Composer un numéro</b>	▶ <b>PHONE</b>  ▶ <b>KEYPAD</b>  (voir A) ▶ Sélectionner  (voir G)	–

Ce que je veux	Ce que je dois faire	Où ?
Composer l'appel panne	✓ Mode privé désactivé. ▶ <b>PHONE</b>  ▶ <b>KEYPAD</b>  (voir A) ▶ <b>Appel panne</b>	▶ p. 285
Composer l'appel d'urgence	▶ <b>PHONE</b>  ▶ <b>KEYPAD</b>  (voir A) ▶ <b>Appel d'urgence</b>	▶ p. 282
Enregistrer le contact dans les favoris	▶ <b>PHONE</b>  ▶ <b>FAV</b>  (voir B) ▶ <b>Ajouter un favori</b> ▶ Sélectionner le contact souhaité dans la liste ▶ Sélectionner 	▶ p. 317
Afficher la liste d'appels	▶ <b>PHONE</b>  ▶ <b>CALLS</b>  (voir C)	–
Afficher un contact	▶ <b>PHONE</b>  ▶ <b>CONTACT</b>  (voir D)	–
Afficher les messages	▶ <b>PHONE</b>  ▶ <b>MESSAGE</b>  (voir E) ▶ Sélectionner le dossier souhaité p. ex. <b>SMS</b> .	▶ p. 318
Consulter ma boîte vocale	▶ <b>PHONE</b>  ▶ <b>KEYPAD</b>  ▶ Appuyer longuement sur la touche de composition 1 (voir F).	–
Décrocher / Refuser un appel	▶ Sélectionner <b>Accepter</b>  ou <b>Refuser</b> 	–
Raccrocher	▶ Choisir  dans le pied de page ou dans le menu Téléphone.	–

Selon le modèle, le pays et l'équipement, différentes possibilités d'utilisation sont disponibles. Les contenus décrits ici ne sont donc pas tous disponibles sur tous les modèles, dans tous les pays et pour tous les équipements.

 **AVERTISSEMENT**

Risque d'accident en cas d'utilisation de téléphones portables

L'utilisation d'un téléphone portable pendant la conduite détourne votre attention de la circulation.

Vous risquez de perdre le contrôle du véhicule.

- ▶ Téléphoner uniquement à l'aide d'un dispositif mains libres.

 **AVERTISSEMENT**

Risque de blessures

Les téléphones portables doivent être éteints dans les zones dangereuses, telles que les stations-

services, les dépôts de carburant, les usines chimiques et lors de travaux à l'explosif. Ils pourraient perturber les installations techniques.

- ▶ Respectez les indications, ainsi que les dispositions légales et les restrictions locales.

## Connexion du téléphone portable en Bluetooth®

### Connexion d'un nouveau téléphone portable

- ✓ La fonction Bluetooth® du téléphone portable est activée et visible pour d'autres périphériques.
- ✓ La fonction Bluetooth® du PCM est activée.
- ▶ Reportez-vous au chapitre « Gestionnaire d'appareils » à la page 155.

#### 1. PHONE ▶ KEYPAD ▶ Chercher nouv. téléphone

2. Sélectionnez le téléphone portable dans la liste de périphériques.  
Un code Bluetooth® à 6 caractères est généré et affiché sur le PCM et sur le téléphone portable.

3. Comparez le code Bluetooth® sur le PCM et sur le téléphone portable.



4. Confirmez le code Bluetooth® sur le téléphone portable s'ils coïncident.  
Lorsque le téléphone est bien connecté, la saisie numérique (menu **KEYPAD** ) s'affiche sur le PCM.

### Information

- Selon la prise en charge de la fonction Bluetooth® du téléphone portable, vous pouvez accéder au contenu du répertoire téléphonique, aux listes d'appels et à vos messages. En outre, après avoir arrêté le véhicule, vous pouvez transférer une conversation en cours sur le téléphone portable et la poursuivre en dehors du véhicule si le téléphone portable prend en charge cette fonction.
- Aperçu comprenant les téléphones portables compatibles sur le site Internet de Porsche de votre propre pays sous : Modèles ▶ Votre modèle (p. ex. 911 Carrera) ▶ Catalogues et brochures ▶ Via Bluetooth®.



### Connexion d'un téléphone portable (système d'exploitation Windows® et iOS)

Sur les téléphones portables dotés d'un système d'exploitation Windows® et iOS, il est conseillé de démarrer la liaison à partir du téléphone portable :

1. Dans le menu Bluetooth® du téléphone portable, recherchez les périphériques disponibles. Pour que le PCM soit visible, sélectionnez  ou  (selon l'état de connexion).
2. Sélectionnez le PCM dans la liste des périphériques disponibles.  
Le nom de périphérique Bluetooth® du PCM peut être affiché dans le **gestionnaire d'appareils** sous Options  ▶ **Bluetooth** ▶ **Nom Bluetooth**.

### Connexion d'un téléphone portable connu

- ✓ La fonction Bluetooth® du téléphone portable est activée.
- ✓ La fonction Bluetooth® du PCM est activée.
- ▶ Reportez-vous au chapitre « Gestionnaire d'appareils » à la page 155.



1. Dans l'en-tête, sélectionnez  ou  (selon l'état de connexion).

Une liste comportant 20 téléphones portables au maximum s'affiche à l'écran.

2. Sélectionnez le téléphone portable dans la liste.  
Le téléphone portable est connecté via Bluetooth®.

### Connexion et utilisation d'un deuxième téléphone portable

- ✓ Un téléphone portable est déjà connecté au PCM ou la carte SIM externe insérée est débloquée pour téléphoner.

1. Dans l'en-tête, sélectionnez  ou  (selon l'état de connexion).

2. Sélectionnez le téléphone portable dans la liste ou connectez un nouveau téléphone portable.  
▶ Reportez-vous au chapitre « Connexion d'un nouveau téléphone portable » à la page 316.

Les appels peuvent être reçus sur les deux téléphones portables connectés, mais effectués uniquement depuis le téléphone activé.

3. Pour basculer d'un téléphone portable connecté à l'autre, sélectionnez dans l'en-tête en haut à droite l'appareil actuellement connecté.  
Les deux appareils connectés sont affichés.

– ou –

**PHONE**  ▶ Options  ▶ **Sélectionner téléphone** ▶ Sélectionnez le téléphone souhaité.

## Utilisation du PCM avec une carte SIM externe pour téléphoner

Dans certains pays, il est possible d'utiliser aussi la carte SIM externe pour téléphoner, en plus de la connexion de données. La carte SIM intégrée ne peut

pas être utilisée pour téléphoner. Pour de plus amples informations sur la connexion de données :

- Reportez-vous au chapitre « Porsche Connect » à la page 225.

Une carte SIM externe insérée désactive le fonctionnement de la carte SIM intégrée (disponible en fonction du pays). Cela peut engendrer des coûts supplémentaires pour la connexion de données (p. ex. pour l'itinérance des données).

## Insertion et retrait d'une carte SIM externe

### AVIS

Si un adaptateur de carte SIM est utilisé, la carte SIM risque de tomber de l'adaptateur du fait de secousses et des morceaux de la carte pourraient rester coincés dans le lecteur.

- N'utilisez pas d'adaptateur pour cartes SIM.



Fig. 258 : Carte SIM externe dans l'accodoir

1. Insérez la carte SIM externe **B** (mini SIM, dimensions : 25x15 mm). Il faut pour cela que le coin biseauté soit dirigé à gauche vers l'avant et que la puce soit orientée vers le bas.
2. Carte SIM **avec** PIN :
  - a. Saisissez le code PIN de la carte SIM externe et validez avec **OK**.

b. Sélectionnez **Enregistrer PIN**.

3. Activez **Utiliser la carte SIM pour les appels (sinon seulement services de données)** si nécessaire afin d'utiliser la carte SIM également pour des appels, en plus de l'utilisation des données.

4. Pour retirer la carte SIM externe, poussez sur la carte insérée et retirez-la.

## Affichage de l'état de connexion

Les affichages suivants sont possibles dans l'en-tête en fonction de l'équipement spécifique, du pays et du modèle :



Aucun téléphone connecté.



Aucune connexion de données (causes possibles : pas de connexion, mauvaise qualité de réseau, interruption de la connexion de données lors d'une connexion vocale).



Connexion de données via le réseau mobile LTE.



Connexion de données via le réseau mobile UMTS/HSPA (3G).



Connexion de données via le réseau mobile EDGE (GSM).





Intensité du champ de réception du réseau mobile pour la fonction de téléphonie.



Connexion de données via un point d'accès WiFi externe.

## Enregistrement et modification d'un favori



### Enregistrement d'un favori

1. **PHONE**  ► **FAV** 
2. Sélectionnez un contact dans la zone **Contacts récents** et déplacez-le dans la zone **Favoris** par glisser-déplacer.

### Classement d'un favori

1. **PHONE**  ► **FAV** 
2. Sélectionnez le contact souhaité et déplacez-le vers la position désirée par glisser-déplacer.

### Suppression d'un favori

1. **PHONE**  ► **FAV** 
2. Sélectionnez le contact souhaitée et déplacez-le vers le haut, par glisser-déplacer, de la zone **Favoris** hors de la zone d'affichage. – ou –  
Le cas échéant, sélectionnez l'icône .

## Fonctions disponibles pendant un appel téléphonique

✓ **PHONE**  ► **KEYPAD**  sélectionné.

### Mise en sourdine du microphone

✓ Conversation téléphonique activée.

- Sélectionnez  pour couper le son du microphone.

**Mise en attente d'un appel**



- ✓ Conversation téléphonique activée.

▶ Sélectionnez 

▶ Pour reprendre la conversation, choisissez 

**Démarrage d'une conférence**

- ✓ Conversation téléphonique activée.

1.  ▶ Ajoutez une nouvelle communication (saisissez le numéro ou sélectionnez le contact)  
▶ 

2. Choisissez  pour activer la conférence.

3. Pour mettre fin à la conférence, choisissez 

**Basculement entre deux communications (mise en attente)**

- ✓ Première conversation téléphonique active.
- ✓ Deuxième conversation téléphonique mise en attente.

▶ Sélectionnez  pour l'activer et mettre en attente la communication jusque-là en cours.

**Affichage des informations téléphoniques dans le combiné d'instruments**

- ▶ Sélection de la fonction souhaitée dans l'affichage Voiture et informations du combiné d'instruments :
  - ▶ Reportez-vous au chapitre « D – Affichage Voiture et informations » à la page 98.

- **Appel reçu** : pour **accepter** ou **refuser** l'appel entrant via les touches de téléphone situées sur le volant.
- **Derniers appels** : pour afficher la liste des derniers numéros composés via la touche Téléphone et le bouton rotatif sur le volant.
- **Conférence** : pendant une conversation téléphonique, pour passer d'autres appels ou réunir des correspondants dans une conférence téléphonique au moyen du bouton rotatif et de la touche Téléphone sur le volant.

Pour de plus amples informations sur l'utilisation du combiné d'instruments :

- ▶ Reportez-vous au chapitre « Utilisation du combiné d'instruments » à la page 100.

**Affichage et modification de messages**

Vous pouvez lire et écouter les textos (SMS) ainsi que les e-mails ou utiliser les numéros contenus dans les messages pour téléphoner dès lors que le téléphone portable prend en charge cette fonction. Il se peut que le téléphone portable prenne en charge la fonction SMS mais pas celle des e-mails. Vous trouverez de plus amples informations sur ces réglages dans la notice d'utilisation du téléphone portable.

**i Information**

- Si le téléphone portable ne prend en charge que l'affichage des SMS enregistrés dans sa mémoire, les SMS reçus dans le véhicule n'apparaissent éventuellement pas dans la liste des messages du téléphone portable. Sinon, les SMS reçus sont enregistrés sur la carte SIM.
- Le PCM ne prend pas en charge la fonctionnalité Multimedia Messaging Service (MMS).

**Rédaction d'un SMS / e-mail**

1. PHONE  ▶ MESSAGE  ▶ SMS/E-mail

2. Sélectionnez 

3. Ajoutez un destinataire (saisissez le numéro ou sélectionnez le contact).

4. Entrez le texte dans le champ de saisie, puis validez avec **OK**.

5. Sélectionnez **Envoyer**.

**Réponse à ou transfert d'un SMS / e-mail**

1. PHONE  ▶ MESSAGE  ▶ SMS/E-mail

2. Sélectionnez le SMS / l'e-mail auquel vous souhaitez répondre / que vous souhaitez transférer.

3. Sélectionnez  ▶ Répondre / Transférer.

## Rangement du téléphone portable (disponible selon le pays)



Fig. 259 : Casier de rangement dans l'accoudoir

Selon l'équipement, le casier de rangement situé dans l'accoudoir dispose de différents ports. Les interfaces USB (type A) peuvent servir à recharger le téléphone mobile et à se connecter au PCM.

- ✓ Le verrouillage du clavier et du code sur le téléphone mobile est activé.
- ▶ Placez dans le casier de rangement le téléphone mobile avec l'écran orienté vers le haut.
- ▶ Reportez-vous au chapitre « Interfaces » à la page 224.



## Modification des réglages du téléphone

### Réglages globaux

- ▶ **PHONE**  ▶ Options  ▶ **Réglages téléphone**
  - ▶ Sélectionnez le réglage souhaité.

### Suppression d'un appel

- ✓ La carte SIM est insérée.
  - ou –
  - Le téléphone portable est connecté par Bluetooth® et prend en charge la fonction.

- ▶ **PHONE**  ▶ **CALLS**  ▶ Options  ▶ Supprimer appel

### Modification des contacts

- ▶ **PHONE**  ▶ **CONTACT**  ▶ Options  ▶ Sélectionnez le réglage souhaité.

### Modification des messages

- ▶ **PHONE**  ▶ **MESSAGE**  ▶ Dossier SMS/E-mail ▶ Options  ▶ Sélectionnez le réglage souhaité.



## Tempostat (GRA)

**⚠ AVERTISSEMENT** Conditions de circulation dangereuses et chaussées en mauvais état

L'utilisation du régulateur de vitesse peut provoquer un accident lorsque les conditions de circulation actuelles ne permettent pas de conduire en maintenant une distance suffisante et une vitesse constante.

- ▶ N'utilisez pas le régulateur de vitesse adaptatif en présence de trafic dense, de virages serrés ou de chaussées en mauvais état (par exemple conditions hivernales, chaussées mouillées, chaussées avec différents revêtements).

### **i** Information

- Véhicules avec boîte PDK : des rétrogradages et des interventions actives sur le freinage sont effectués automatiquement afin de pouvoir mieux respecter la vitesse présélectionnée (notamment dans les descentes).
- Véhicules équipés d'une boîte mécanique : le mode Tempostat n'est pas interrompu lorsque vous appuyez sur la pédale d'embrayage pendant un changement de vitesse.

## Fonctionnement

Le Tempostat (régulateur de vitesse, RV) vous permet de garder constante la vitesse sélectionnée dans la plage de 30 à 240 km/h env. sans avoir à appuyer sur la pédale d'accélérateur.

## Éléments de commande



Fig. 260 : Levier de commande systèmes d'assistance à la conduite

- R** Activation et désactivation des systèmes d'assistance à la conduite et ouverture du menu de sélection
- S** Ouverture du menu de sélection (si système d'assistance à la conduite activé)
- 1** Définition / Augmentation de la vitesse de régulation
- 2** Réduction de la vitesse de régulation
- 3** RESUME : reprise de la régulation
- 4** CANCEL : interrompre la régulation

### **i** Information

La disponibilité de la touche **S** sur le levier de commande et du menu de sélection dépend de l'équipement.

## Éléments d'affichage

### Symboles de l'indicateur d'état

Symbole	Signification
	Le Tempostat est passif.
	Le Tempostat est passif. La régulation est interrompue et la vitesse de régulation reste affichée.
	Le Tempostat est actif à la vitesse de régulation définie.

## Activation du régulateur de vitesse

C'est toujours le dernier système d'assistance à la conduite sélectionné qui est mis en marche. Lors de la mise en marche, le système d'assistance à la conduite est d'abord en état de fonctionnement passif. La régulation ne prend effet qu'avec l'activation.

### Activation du Tempostat

- ✓ Véhicules **sans** touche **S** sur le levier de commande.
- ▶ Appuyez sur la touche **R** du levier de commande. Le Tempostat est en marche, mais il est **passif**. L'état de fonctionnement est grisé dans l'indicateur d'état. Aucune vitesse n'est mémorisée.
  - ou –
- ✓ Véhicules **avec** touche **S** sur le levier de commande.

- ✓ Aucun système d'assistance à la conduite n'est activé pour le moment.
- 1. Appuyez sur la touche **R** du levier de commande. Le menu de sélection des systèmes d'assistance à la conduite s'affiche dans le combiné d'instruments.
- 2. Si le Tempostat n'est pas encore sélectionné, choisissez **RV** à l'aide du bouton rotatif sur le volant et confirmez en appuyant dessus. Le Tempostat est en marche, mais il est **passif**. L'état de fonctionnement est grisé dans l'indicateur d'état. Aucune vitesse n'est mémorisée.

#### Passage d'un système d'assistance à la conduite déjà activé au Tempostat

- ✓ Véhicules **avec** touche **S** sur le levier de commande.
- 1. Appuyez sur la touche **S** du levier de commande. Le menu de sélection des systèmes d'assistance à la conduite s'affiche dans le combiné d'instruments.
- 2. Sélectionnez **RV** à l'aide du bouton rotatif sur le volant et confirmez en appuyant dessus. Le Tempostat est en marche, mais il est **passif**. L'état de fonctionnement est grisé dans l'indicateur d'état. Aucune vitesse n'est mémorisée.

#### **i** Information

Le dernier système d'assistance à la conduite sélectionné reste activé même après la désactivation et le rétablissement de la disponibilité opérationnelle.

#### Désactivation du Tempostat

- ▶ Appuyez sur la touche **R** du levier de commande. Le contenu de la mémoire s'efface et le voyant d'activation du Tempostat s'éteint.

## Activation du Tempostat

- ✓ Tempostat activé.
- ✓ Vitesse supérieure à 30 km/h.
- 1. Appuyez sur la pédale d'accélérateur jusqu'à atteindre la vitesse de régulation.
- 2. Poussez brièvement le levier de commande vers l'avant (position **1**) et relâchez la pédale d'accélérateur. Le Tempostat est **actif**. La vitesse à laquelle vous roulez actuellement s'affiche en vert dans l'indicateur d'état et est maintenue automatiquement.

## Modification de la vitesse de régulation

Vous pouvez augmenter ou réduire la vitesse de régulation en appuyant sur le levier de commande.

- ✓ Tempostat actif.
- Augmentation de la vitesse**
  - ▶ Poussez le levier de commande vers l'avant (position **1**) :
    - Levier appuyé brièvement = incréments de 1 km/h
    - Levier maintenu appuyé = incréments de 10 km/h

#### Réduction de la vitesse

- ▶ Tirez le levier de commande (position **2**) :
  - Levier tiré brièvement = incréments de 1 km/h
  - Levier maintenu tiré = incréments de 10 km/h

La nouvelle vitesse de régulation s'affiche dans le combiné d'instruments.

#### **i** Information

Vous pouvez augmenter la vitesse comme d'habitude en appuyant sur la pédale d'accélérateur. La valeur mémorisée n'est pas modifiée de ce fait, mais elle est reprise dès que vous retirez le pied de l'accélérateur.

## Interruption du fonctionnement du Tempostat – CANCEL

Lors de la désactivation, le Tempostat passe en mode veille et y reste jusqu'à ce qu'il soit réactivé manuellement.

- ▶ Poussez le levier de commande vers le bas (position **4**, **CANCEL**).
  - ou –
  - ▶ Actionnez la pédale de frein
    - ou –
    - ▶ Actionnez la pédale d'embrayage pendant plus de 7 secondes env. (véhicules équipés d'une boîte mécanique).
      - ou –
      - ▶ Sélectionnez le mode de fonctionnement **N** à l'aide du levier sélecteur (véhicules avec boîte PDK). Le Tempostat est passif. La valeur réglée pour la vitesse de régulation reste enregistrée. L'indicateur d'état passe du vert au gris.

#### Les situations suivantes interrompent le fonctionnement du Tempostat automatiquement :

- La vitesse déterminée est dépassée ou non atteinte pendant un certain temps.
- Le Porsche Stability Management (PSM) est en mode régulation.

A  
B  
C  
D  
E  
F  
G  
H  
I  
J  
K  
L  
M  
N  
O  
P  
Q  
R  
S  
T  
U  
V  
W  
X  
Y  
Z

## Reprise de la vitesse mémorisée – RESUME

- ▶ Poussez le levier de commande vers le haut (position **3, RESUME**).  
Le Tempostat accélère ou ralentit le véhicule de manière à atteindre la vitesse mémorisée.

## Toit ouvrant

### Ouverture et fermeture du toit ouvrant

#### ⚠ AVERTISSEMENT

Ouverture et fermeture du toit ouvrant ou du store de protection solaire

Lors de l'ouverture ou de la fermeture du toit ouvrant et du store de protection solaire, notamment avec la fonction automatique, des parties du corps peuvent venir à se trouver entre les parties en mouvement du véhicule et celles qui sont immobiles.

- ▶ Veillez à ne blesser personne lorsque vous actionnez le toit ouvrant ou le store de protection solaire.
- ▶ Coupez toujours le contact avant de quitter le véhicule. Prenez la clé du véhicule avec vous lorsque vous quittez le véhicule. Des passagers ne connaissant pas le système (p. ex. des enfants) peuvent se blesser en actionnant le toit ouvrant ou le store de protection solaire.
- ▶ En cas de danger, actionnez les touches du toit ouvrant ou du store de protection solaire ou, si vous les ouvrez ou fermez, relâchez immédiatement les touches de la clé du véhicule.

#### AVIS

Endommagement du toit ou du chargement si le toit ouvrant est ouvert ou relevé alors qu'un système de transport sur toit est monté.

- ▶ N'ouvrez pas et ne relevez pas le toit ouvrant si un système de transport sur toit est monté.

#### **i** Information

- Le toit ouvrant et le store de protection solaire sont équipés d'un limiteur d'effort. Si la fermeture du toit ou du store est entravée par un obstacle, ils se rouvrent aussitôt.
- Le toit ouvrant ne fonctionne pas à des vitesses très élevées ou à des températures très basses.

#### Utilisation du toit ouvrant et du store de protection solaire

##### ✓ Contact mis.

– ou –

Contact est coupé, mais pas plus de 10 minutes avant et lorsque la porte du conducteur ou celle du passager n'est pas encore ouverte.

Les touches d'ouverture et de fermeture du toit ouvrant et du store de protection solaire comportent une **fonction à deux crans**. Les deux crans se ressentent nettement lorsque vous actionnez le commutateur (résistance perceptible lorsque vous le tirez ou appuyez dessus).

#### Ouverture du toit ouvrant en acier



Fig. 261 : Utilisation du toit ouvrant en acier

**A** Ouverture du toit ouvrant

**B** Ouverture en position entrebâillée / Fermeture du toit ouvrant

**C** Fermeture du toit ouvrant

#### Premier cran – Commande manuelle

- ▶ Tirez le commutateur **A** jusqu'au premier cran et maintenez-le ainsi jusqu'à ce que la position souhaitée soit atteinte.

Le processus s'arrête lorsque vous relâchez la touche.

#### Deuxième cran – Fonction automatique

- ▶ Tirez brièvement le commutateur **A** jusqu'au deuxième cran.  
Le toit ouvrant s'ouvre automatiquement jusqu'à sa position finale.
- ▶ Tirez de nouveau le commutateur **A** ou **C** pour arrêter le processus.

## Ouverture du toit ouvrant en verre



Fig. 262 : Utilisation du toit ouvrant en verre

- A** Ouverture / Fermeture du toit ouvrant  
**B** Ouverture en position entrebâillée / Fermeture du toit ouvrant  
**C** Ouverture / Fermeture du store de protection solaire

### Premier cran – Commande manuelle

- ▶ Appuyez sur le commutateur **A** jusqu'au premier cran et maintenez-le ainsi jusqu'à ce que la position souhaitée soit atteinte.  
Le processus s'arrête lorsque vous relâchez la touche.

### Deuxième cran – Fonction automatique

- ▶ Appuyez brièvement sur le commutateur **A** jusqu'au deuxième cran.  
Le toit ouvrant s'ouvre automatiquement jusqu'à sa position finale.
- ▶ Appuyez de nouveau sur le commutateur **A** pour arrêter le processus.

## Ouverture en position entrebâillée ou fermeture du toit ouvrant

- ▶ Appuyez sur la touche **B**.  
Le toit ouvrant s'ouvre en position entrebâillée ou se ferme jusqu'à sa position finale.
- ▶ Appuyez de nouveau sur la touche **B** pour arrêter le processus.

## Fermeture du toit ouvrant

### Premier cran – Commande manuelle

- ▶ Tirez le commutateur **A** ou **C** (uniquement pour les toits ouvrants en acier) jusqu'au premier cran et maintenez-le ainsi jusqu'à ce que la position souhaitée soit atteinte.  
Le processus s'arrête lorsque vous relâchez la touche.

### Deuxième cran – Fonction automatique

- ▶ Tirez de nouveau sur le commutateur **A** ou **C** (uniquement pour le toit ouvrant en acier) jusqu'au deuxième cran.  
Le toit ouvrant se ferme automatiquement jusqu'à sa position finale.
- ▶ Appuyez de nouveau sur le commutateur **A** pour arrêter le processus.

## Ouverture en position entrebâillée et fermeture du toit ouvrant avec la clé du véhicule

- ✓ Fonction activée.
  - ▶ Reportez-vous au chapitre « Réglages du véhicule » à la page 255.

## Ouverture en position entrebâillée du toit ouvrant

- ▶ Appuyez sur la touche sur la clé du véhicule jusqu'à ce que le toit ait atteint la position souhaitée.

## Fermeture du toit ouvrant

- ▶ Appuyez sur la touche de la clé du véhicule jusqu'à ce que le toit ouvrant ait atteint la position souhaitée ou que le toit ouvrant soit fermé.

## Fermeture du toit ouvrant à l'aide du détecteur de proximité intégré à la poignée de porte

- ✓ Accès Confort
- ✓ Fonction activée.
  - ▶ Reportez-vous au chapitre « Réglages du véhicule » à la page 255.
- ▶ Lors du verrouillage du véhicule, appuyez sur le détecteur de proximité dans la poignée de porte jusqu'à ce que le toit ouvrant ait atteint la position souhaitée ou que le toit ouvrant soit fermé.

## Fermeture du toit ouvrant après déclenchement répété du limiteur d'effort

**⚠ AVERTISSEMENT** Sécurité anti-pincement désactivée

Le toit ouvrant et le store de protection solaire se ferment avec la force maximum. Des parties du corps se trouvant entre les pièces fixes et en mouvement du véhicule peuvent être écrasées.

- ▶ Veillez à ce qu'aucune partie du corps ne se retrouve entre des parties fixes et mobiles du véhicule lors de la fermeture.

Si le processus de fermeture du toit ouvrant est perturbé par un obstacle, vous pouvez fermer le toit manuellement en exerçant une force accrue.

1. Retirez l'obstacle.
2. Tirez la touche **A** ou **C** (uniquement pour les toits ouvrants en acier) jusqu'au premier cran et jusqu'à ce que le toit ouvrant arrive en position fermée.

## Ouverture et fermeture du store de protection solaire

### Premier cran – Commande manuelle

- ▶ Tirez le commutateur **C** ou appuyez dessus jusqu'au premier cran et maintenez-le ainsi jusqu'à ce que la position souhaitée soit atteinte. Le processus s'arrête lorsque vous relâchez la touche.

### Deuxième cran – Fonction automatique

- ▶ Tirez le commutateur **C** ou appuyez dessus brièvement jusqu'au deuxième cran. Le store de protection solaire s'ouvre ou se ferme automatiquement jusqu'à sa position finale.
- ▶ Appuyez de nouveau sur le commutateur **C** pour arrêter le processus.

Si le toit ouvrant est partiellement ou complètement ouvert, le store de protection solaire peut être fermé au maximum jusqu'au rebord avant du toit ouvrant.

Si le store de protection solaire est fermé, il s'ouvre automatiquement en cas d'ouverture du toit ouvrant. L'ouverture en position entrebâillée ou fermeture du toit ouvrant n'influence pas la position du store de protection solaire.

### Fermeture du store de protection solaire après déclenchement répété du limiteur d'effort



#### AVERTISSEMENT

Sécurité anti-pincement désactivée

Le toit ouvrant et le store de protection solaire se ferment avec la force maximum. Des parties du corps se trouvant entre les pièces fixes et en

mouvement du véhicule peuvent être écrasées.

- ▶ Veillez à ce qu'aucune partie du corps ne se retrouve entre des parties fixes et mobiles du véhicule lors de la fermeture.

Si le processus de fermeture du store est perturbé par un obstacle, vous pouvez fermer le store de protection solaire manuellement en exerçant une force accrue.

1. Retirez l'obstacle.
2. Tirez la touche **C** jusqu'à ce que le store de protection solaire s'immobilise en position fermée.

## Fermeture de secours en cas de panne de l'entraînement du toit ouvrant

Pour faire réparer le toit ouvrant :

- ▶ Consultez un atelier spécialisé. Porsche recommande de faire exécuter ces opérations par un concessionnaire Porsche, car celui-ci dispose du personnel d'atelier formé tout spécialement, ainsi que des pièces détachées et outils nécessaires.

## Mémorisation des positions finales du toit ouvrant et du store de protection solaire

Suite à un actionnement de secours, les positions finales du toit ouvrant et du store de protection solaire sont perdues.



#### AVERTISSEMENT

Mémorisation de la position finale

Lors de la mémorisation de la position finale, le toit ouvrant et le store de protection solaire se ferment

avec la force maximum.

- ▶ Veillez à ne blesser personne lors de la mémorisation de la position finale.

✓ Le véhicule est à l'arrêt.

1. Mettez le contact.
2. Tirez le commutateur **C** jusqu'à ce que le toit ouvrant reste en position fermée.
3. Lâchez la touche **C**, puis tirez-la et maintenez-la ainsi.

La mémorisation de la position finale débute au bout d'environ 10 secondes. Le toit ouvrant s'ouvre et se ferme une fois automatiquement. La mémorisation est terminée.

- ▶ Répétez les étapes 1 à 3 pour le store de protection solaire à l'aide de la touche **A**.

Si vous relâchez la touche avant que le toit ouvrant soit entièrement immobilisé :

- ▶ Répétez le processus de mémorisation.

## Nettoyage du déflecteur

### Nettoyage du déflecteur avec le toit ouvrant ouvert

1. Mettez le contact et ouvrez complètement le toit ouvrant. Si le déflecteur n'est pas totalement déployé, roulez un peu avec le toit ouvrant ouvert jusqu'à ce que le déflecteur soit totalement déployé.
2. Nettoyez le déflecteur et le filet avec une éponge humide.

### Nettoyage du store de protection solaire

- ✓ Le véhicule est à l'arrêt.
- ✓ Contact mis.

A  
B  
C  
D  
E  
F  
G  
H  
I  
J  
K  
L  
M  
N  
O  
P  
Q  
R  
S  
T  
U  
V  
W  
X  
Y  
Z

1. Ouvrez complètement le toit ouvrant.
2. Fermez le rideau de protection solaire autant que possible.
3. Appuyez sur la touche **A** du store de protection solaire.  
Le store de protection solaire commence à se fermer au bout de 10 secondes.
4. Maintenez la touche enfoncée jusqu'à ce que le store de protection solaire soit complètement fermé.
5. Retirez les salissures.

### Quitter la fonction de nettoyage

- ▶ Prenez la route avec le véhicule.  
– **ou** –  
Utilisez le toit ouvrant.  
– **ou** –  
Utilisez le store de protection solaire.

## Verrouillage centralisé

### Récapitulatif – Ouverture et fermeture des portes de l'extérieur



Ce récapitulatif ne se substitue pas aux descriptions détaillées que vous trouverez au chapitre « Verrouillage centralisé ». En particulier, il ne remplace pas les avertissements et les consignes de sécurité qui y figurent.



Fig. 263 : Clé du véhicule





Fig. 264 : Accès Confort

Ce que je veux	Ce que je dois faire	Le résultat	Où ?
<b>Déverrouillage</b>	<p>Avec la clé du véhicule :</p> <ul style="list-style-type: none"> <li>▶ Appuyez sur la touche  de la clé du véhicule.</li> </ul> <p>Avec accès Confort :</p> <ul style="list-style-type: none"> <li>▶ Saisissez l'intérieur de l'encadrement de la poignée de porte. Ne touchez <b>pas</b> le détecteur de proximité situé sur la face avant de la poignée de porte.</li> </ul> <p>Avec des détecteurs proximité :</p> <ul style="list-style-type: none"> <li>▶ Dirigez-vous vers le véhicule.</li> </ul>	<p>Les feux de détresse clignotent 1 fois.</p> <p>Le véhicule se déverrouille en fonction des réglages et la poignée se déploie.</p> <p>Les portes peuvent être ouvertes.</p>	▶ p. 329
<b>Verrouillage</b>	<p>Avec la clé du véhicule :</p> <ul style="list-style-type: none"> <li>▶ Appuyez sur la touche  de la clé du véhicule.</li> </ul> <p>Avec accès Confort :</p> <ul style="list-style-type: none"> <li>▶ Touchez le détecteur de proximité <b>A</b> sur la poignée de porte.</li> </ul>	<p>Les feux de détresse clignotent 2 fois.</p> <p>Les poignées se rétractent.</p> <p>Les portes sont verrouillées et <b>il n'est pas possible de les ouvrir de l'intérieur</b> en tirant sur le mécanisme d'ouverture des portes (sécurité SAFE).</p>	▶ p. 330



A  
B  
C  
D  
E  
F  
G  
H  
I  
J  
K  
L  
M  
N  
O  
P  
Q  
R  
S  
T  
U  
V  
W  
X  
Y  
Z

Ce que je veux	Ce que je dois faire	Le résultat	Où ?
		Lors d'une tentative d'ouverture de l'intérieur, le système d'alarme se déclenche.	
<b>Verrouillage quand des personnes / animaux restent dans le véhicule</b> ▶ Désactivez la <b>sécurité SAFE</b> et l' <b>alarme volumétrique</b> du système d'alarme.	Avec la clé du véhicule : ▶ Appuyez 2 fois sur la touche  de la clé du véhicule (en l'espace d'env. 2 secondes).  Avec accès Confort : ▶ Touchez 2 fois le détecteur de proximité <b>A</b> sur la poignée de la porte (en l'espace d'env. 2 secondes).	Les feux de détresse clignotent 1 fois de manière prolongée.  Les poignées se rétractent.  Les portes sont verrouillées, mais <b>il est possible</b> de les <b>ouvrir</b> de l'intérieur en tirant sur le mécanisme d'ouverture des portes.	▶ p. 330
<b>Désactivation du signal d'alarme du système d'alarme</b>	▶ Appuyez sur la touche  de la clé du véhicule. – ou – Mettez le contact.	Le signal d'alarme est désactivé.	▶ p. 300

## Utilisation du verrouillage centralisé

### Information

▶ N'utilisez la clé du véhicule que si vous avez un contact visuel avec le véhicule.

En fonction de l'équipement du véhicule, vous avez la possibilité de verrouiller et de déverrouiller votre véhicule avec la clé du véhicule ou sans clé, grâce au système accès Confort.

Vous pouvez effectuer le réglage de manière à ce que le déverrouillage concerne uniquement la porte

du conducteur et la trappe du réservoir ou bien la porte du passager en plus.

▶ Reportez-vous au chapitre « Réglages du véhicule » à la page 255.

Vous pouvez déverrouiller les deux portes indépendamment de ce réglage :

▶ Appuyez 2 fois sur la touche  de la clé du véhicule en l'espace de 5 secondes.

### Information

Ce chapitre décrit les réglages usine du véhicule.

### Accès Confort<sup>1</sup>

Les véhicules équipés du système accès Confort peuvent être verrouillés et déverrouillés sans utiliser la clé du véhicule. La clé du véhicule doit toutefois être sur vous, par exemple dans la poche de votre pantalon.



Un fort encrassement des poignées de porte peut nuire au fonctionnement de l'accès Confort.

▶ Reportez-vous au chapitre « Entretien » à la page 132.

1. L'accès Confort est à la pointe de la technologie. Nous ne pouvons néanmoins pas totalement exclure que le code de la clé à télécommande radio soit intercepté et utilisé pour ouvrir le véhicule ou pour le dérober.

## Désactivation de l'accès Confort sur la clé du véhicule

Afin d'éviter que le véhicule ne soit déverrouillé et démarré du fait d'une effraction par une tierce personne, il est possible de désactiver temporairement les fonctions de l'accès Confort à l'aide de la clé du véhicule.

- ▶ Appuyez simultanément sur les touches  et  et maintenez-les enfoncées jusqu'à ce que le voyant de contrôle de la clé du véhicule s'allume longuement.

Lorsque le voyant de contrôle de la clé du véhicule s'allume longuement, la désactivation est confirmée.

Les fonctions de l'accès Confort s'activent automatiquement lorsque vous actionnez les touches de la clé du véhicule.

- ▶ N'exposez pas la clé du véhicule à des rayons électromagnétiques intenses. Ceci peut provoquer un dysfonctionnement du système accès Confort.

## Déverrouillage des portes

### Information

Si vous déverrouillez le véhicule sans ouvrir le capot du coffre à bagages ou une porte dans les 12 secondes qui suivent, le véhicule se verrouille automatiquement.

### Information

En cas d'accident avec déclenchement d'airbag, l'ensemble du véhicule est automatiquement déverrouillé pour permettre aux secouristes d'accéder au véhicule. En outre, les feux de détresse s'allument automatiquement.

## Déverrouillage des portes à l'aide de la clé du véhicule



Fig. 265 : Déverrouillage des portes à l'aide de la clé du véhicule

1. Appuyez sur la touche .  
Les feux de détresse clignotent 1 fois.  
Le véhicule se déverrouille en fonction des réglages et la poignée se déploie.
2. Tirez sur la poignée de la porte.

## Déverrouillage des portes à l'aide du détecteur de proximité situé dans la poignée de porte



Fig. 266 : Déverrouillage de la porte avec le système accès Confort

- ✓ Véhicules avec accès Confort
- ✓ Fonction activée.

▶ **CAR**  ▶ **CONTROL**  ▶ **Véhicule ▶ Verrouillage**

- ✓ Ayez la clé du véhicule avec vous, par exemple dans la poche de votre pantalon.
  - ✓ La porte située du côté du véhicule où se trouve la clé peut être déverrouillée.
1. Saisissez l'intérieur de l'encadrement de la poignée de porte. Ne touchez **pas** le détecteur de proximité situé sur la face avant de la poignée de porte.  
Les feux de détresse clignotent 1 fois.

Le véhicule se déverrouille en fonction des réglages et la poignée se déploie.

2. Tirez sur la poignée de la porte.

## **i** Information

Pour éviter une décharge de la batterie, les fonctions confort qui ne sont pas nécessaires sont désactivées progressivement. Le véhicule peut ensuite être déverrouillé à l'aide de la clé du véhicule.

### Déverrouillage des portes à l'approche du véhicule

- ✓ Véhicules avec accès Confort.
- ✓ Fonction activée.

► **CAR**  ► **CONTROL**  ► Véhicule ► Verrouillage

- ✓ Ayez la clé du véhicule avec vous, par exemple dans la poche de votre pantalon.

Vous pouvez régler le verrouillage centralisé de manière à ce que les portes soient automatiquement déverrouillées lorsque vous vous approchez du véhicule (distance d'env. 2 m).

Il faut pour cela que la clé du véhicule ait été à au moins 6 m env. de distance du véhicule lors du dernier verrouillage. Lorsque vous arrêtez votre véhicule et que vous le verrouillez, conservez sa clé à une distance suffisante du véhicule. Sinon il peut se re-déverrouiller de manière involontaire dans les 45 secondes qui suivent.

1. Dirigez-vous vers le véhicule.  
Les feux de détresse clignotent 1 fois.  
Le véhicule se déverrouille en fonction des réglages et la poignée se déploie.
2. Saisissez l'intérieur de l'encadrement de la poignée de porte. Ne touchez **pas** le détecteur de

proximité situé sur la face avant de la poignée de porte.

3. Tirez sur la poignée de la porte.

### Déverrouillage des portes de l'intérieur



Fig. 267 : Touche de verrouillage centralisé dans la garniture de porte

- Appuyez sur la touche  dans la garniture de porte.  
– ou –  
Tirez sur le mécanisme d'ouverture des portes.  
**Toutes** les portes sont déverrouillées. Les poignées se déploient.  
Le voyant de contrôle de la touche s'éteint.

## **i** Information

Les portes ne peuvent pas être ouvertes de l'intérieur si le véhicule a été verrouillé à l'aide de la sécurité SAFE activée ou avec la clé de secours.

## **i** Information

En cas d'absence de courant dans le véhicule (du fait d'une batterie déchargée p. ex.) ou si vous actionnez trop rapidement les mécanismes d'ouverture de porte, vous devrez éventuellement actionner deux fois ces mécanismes.

- Relâchez le mécanisme d'ouverture de porte, puis actionnez-le de nouveau.
- Reportez-vous au chapitre « Warn- und Informationsmeldungen » à la page 168.

### Déverrouillage automatique

Lorsque vous ouvrez la porte du conducteur, le véhicule se déverrouille automatiquement.

### Déverrouillage lorsque la batterie est débranchée

Une porte déverrouillée à l'origine ne peut pas être ouverte après que la batterie a été débranchée.

- Ouvrez une votre avant de débrancher la batterie.  
La porte être ouverte de l'intérieur ou de l'extérieur après avoir actionné deux fois la poignée intérieure. Tirez alors la poignée intérieure de la porte entièrement de la position de repos jusqu'en butée finale.

## Verrouillage des portes

### Utilisation de la sécurité SAFE

**⚠ AVERTISSEMENT** Verrouillage des portes de l'extérieur

En cas de verrouillage du véhicule de l'extérieur, aucune personne ni aucun animal ne doit rester dans le véhicule, les portes et les fenêtres ne pouvant pas être ouvertes de l'intérieur (sécurité SAFE). Les portes verrouillées rendent l'accès à l'habitacle du

véhicule plus compliqué pour les secouristes en cas d'urgence.

- ▶ Veillez à ce qu'aucune personne ni aucun animal ne se trouve dans le véhicule lors du verrouillage de celui-ci.

La sécurité SAFE (en fonction du pays) fait partie de l'alarme volumétrique et met hors fonction les mécanismes d'ouverture des portes et la touche de verrouillage centralisé quand le véhicule est verrouillé afin de rendre plus difficiles les tentatives de vol du véhicule.

Sécurité SAFE activée : il n'est **pas possible d'ouvrir** les **portes** de l'intérieur en tirant sur le mécanisme d'ouverture des portes. Lors d'une tentative d'ouverture de l'intérieur, le système d'alarme se déclenche.

Lorsque des personnes ou animaux se trouvent dans le véhicule, désactivez la sécurité SAFE sur le véhicule verrouillé.

### Verrouillage des portes à l'aide de la clé du véhicule

- ✓ Mode de fonctionnement **P** enclenché.
- ✓ Portes toutes fermées.
- ▶ Appuyez 1 fois sur la touche . Les feux de détresse clignotent 2 fois. Les poignées se rétractent.

### Désactivation de la sécurité SAFE sur le véhicule verrouillé

- ▶ Appuyez 2 fois sur la touche  en l'espace de 2 secondes. Les feux de détresse clignotent 1 fois de manière prolongée. Les poignées se rétractent.

Les portes sont verrouillées mais il est néanmoins possible de les ouvrir de l'intérieur en tirant sur le mécanisme d'ouverture des portes.

- ▶ Informez les personnes restées à l'intérieur du véhicule que l'ouverture de la porte déclenche l'alarme.

### Information

Si les portes ou le capot de coffre à bagages ne sont pas complètement fermés, le véhicule ne peut pas être complètement verrouillé. Un signal sonore d'avertissement retentit et les feux de détresse restent éteints.

### Information

Si la clé se trouve dans le véhicule lors du verrouillage, le véhicule se déverrouille de nouveau. Plusieurs signaux d'alarme retentissent et le véhicule clignote 4 fois. C'est seulement si vous n'ouvrez aucune porte, ni le capot du coffre à bagages dans les 45 secondes qui suivent, que le véhicule est verrouillé et ne peut alors être déverrouillé qu'avec une clé de réserve.

- ▶ Veillez à ce que la clé du véhicule ne se trouve pas dans le véhicule lors de la fermeture.

### Verrouillage des portes à l'aide du détecteur de proximité situé dans la poignée de porte

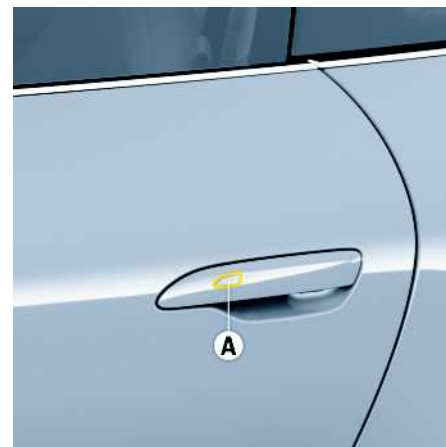

Fig. 268 : Verrouillage des portes avec le système accès Confort

- ✓ Véhicules avec accès Confort
- ✓ Mode de fonctionnement **P** enclenché.
- ✓ Ayez la clé du véhicule avec vous, par exemple dans la poche de votre pantalon.
- ✓ Portes toutes fermées.
- ▶ Touchez le détecteur de proximité **A** sur la poignée de porte. Les feux de détresse clignotent 2 fois. Les poignées se rétractent.

### Désactivation de la sécurité SAFE sur le véhicule verrouillé

- ▶ En l'espace de 2 secondes, touchez 2 fois le détecteur de proximité **A** dans la poignée de la porte. Les feux de détresse clignotent 1 fois de manière prolongée.

A  
B  
C  
D  
E  
F  
G  
H  
I  
J  
K  
L  
M  
N  
O  
P  
Q  
R  
S  
T  
U  
V  
W  
X  
Y  
Z

Les poignées se rétractent.

Les portes sont verrouillées mais il est néanmoins possible de les ouvrir de l'intérieur en tirant sur le mécanisme d'ouverture des portes.

- ▶ Informez les personnes restées à l'intérieur du véhicule que l'ouverture de la porte déclenche l'alarme.

## **i** Information

- Si les portes ou le capot de coffre à bagages ne sont pas complètement fermés, le véhicule ne peut pas être complètement verrouillé. Un signal sonore d'avertissement retentit et les feux de détresse restent éteints.
- La clé du véhicule doit être en dehors du véhicule lors du verrouillage des portes, sinon elles ne seront pas verrouillées.

## Verrouillage des portes de l'intérieur



Fig. 269 : Touche de verrouillage centralisé dans la garniture de porte

- ✓ Portes fermées.
- ▶ Appuyez sur la touche  dans la garniture de porte.  
**Toutes** les portes sont verrouillées. La trappe du réservoir de carburant n'est pas verrouillée. Les poignées se rétractent. Le voyant de contrôle de la touche s'allume. Il est possible d'ouvrir les portes de l'intérieur uniquement en tirant sur le mécanisme d'ouverture des portes.

## Verrouillage automatique (Auto Lock)

- ✓ Fonction activée.
- Le véhicule se verrouille automatiquement à partir d'une vitesse d'env. 15 km/h.
- ▶ Reportez-vous au chapitre « Réglages du véhicule » à la page 255.

## AVIS

Les poignées déployées peuvent être endommagées dans les installations de lavage automatiques ou dans les tunnels de lavage.

- ▶ Verrouiller le véhicule avant le démarrage de la procédure de lavage.

## Déverrouillage et verrouillage de secours des portes

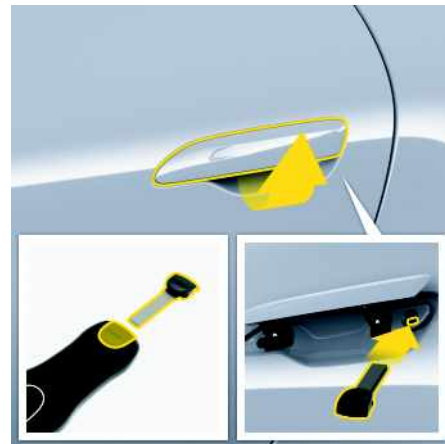



Fig. 270 : Déverrouillage / Verrouillage de secours

Si la télécommande de la clé du véhicule ne fonctionne pas, il est possible aussi de déverrouiller et de verrouiller les portes sans télécommande.

## Déverrouillage de secours des portes

- ▶ Maintenez la clé du véhicule au milieu en haut du pare-brise tout en appuyant sur la touche .

S'il est toujours impossible de déverrouiller le véhicule :

1. Retirez la clé de secours de la clé du véhicule.
  - Reportez-vous au chapitre « Utilisation de la clé de secours » à la page 85.
2. Tirez la poignée de la porte et maintenez-la.
3. Insérez la clé de secours dans la serrure de la porte, avec le bord rond dirigé vers le haut (véhicules avec direction à droite : avec le bord rond dirigé vers le bas).
4. Tournez la clé de secours dans le sens inverse des aiguilles d'une montre jusqu'à sentir une première résistance, puis continuez de tourner la clé vigoureusement jusqu'en butée.
5. Remettez la clé de secours dans la position de départ et retirez-la.
6. Pour que le système d'alarme ne se déclenche pas : mettez le contact dans les 15 secondes qui suivent.

### **i** Information

Le temps de déclenchement du système d'alarme peut être différent selon le pays.

## Verrouillage de secours des portes

### **i** Information

Procédez au verrouillage de secours des portes uniquement lorsque le véhicule est arrêté.

▸ Avant de démarrer, déverrouillez les portes.

1. Retirez la clé de secours de la clé du véhicule.

- Reportez-vous au chapitre « Utilisation de la clé de secours » à la page 85.
2. Tirez la poignée de la porte et maintenez-la.
3. Insérez la clé de secours dans la serrure de la porte, avec le bord rond dirigé vers le haut (véhicules avec direction à droite : avec le bord rond dirigé vers le bas).
4. Avec la porte ouverte, tournez la clé de secours dans le sens des aiguilles d'une montre jusqu'à sentir une première résistance, puis continuez de tourner la clé vigoureusement jusqu'en butée.
5. Remettez la clé de secours dans la position de départ et retirez-la.
6. Fermez la porte.
7. Contrôlez si le véhicule est verrouillé.
8. Pour le verrouillage de secours de la porte passager, insérez de nouveau la clé de secours dans la serrure de la porte conducteur, tournez-la de 90° dans le sens contraire du déplacement, puis retirez-la. La porte côté passager est verrouillée.

### **i** Information

En cas de défaut du verrouillage centralisé, tous les éléments de fermeture encore opérationnels du verrouillage centralisé sont verrouillés lorsque vous actionnez le barillet de la serrure de la porte côté conducteur.

- Faites réparer les défauts du verrouillage centralisé.
- Consultez un atelier spécialisé. Porsche recommande de faire exécuter ces opérations par un concessionnaire Porsche, car celui-ci dispose du personnel d'atelier formé tout spécialement ainsi que des pièces détachées et outils nécessaires.

## Vitres

### Ouverture et fermeture des vitres

**AVERTISSEMENT** Ouverture et fermeture des vitres

Lors de l'ouverture ou de la fermeture des vitres, notamment avec la fonction automatique, des parties du corps peuvent venir à se trouver entre la vitre en mouvement et les parties fixes du véhicule.

- ▶ Veillez lors de l'ouverture ou de la fermeture des vitres à ce qu'aucune partie du corps ne se trouve entre les vitres et les parties fixes du véhicule.
- ▶ Coupez toujours le contact avant de quitter le véhicule. Des passagers ne connaissant pas le système peuvent se blesser en actionnant les lève-vitres.
- ▶ En cas de danger : relâchez immédiatement la touche sur la clé du véhicule ou le détecteur de proximité de la poignée de porte sur les véhicules équipés de l'accès Confort.
- ▶ Ne laissez pas des enfants sans surveillance dans le véhicule.

**AVERTISSEMENT** Fermeture manuelle d'une vitre latérale

Après le blocage d'une vitre latérale, si la fonction automatique a été désactivée, la vitre latérale se ferme manuellement avec la force maximum. Des parties du corps se trouvant entre la vitre latérale en mouvement et les pièces fixes du véhicule peuvent être écrasées.

- ▶ Veillez à ce que personne ne soit coincé ou écrasé lors de la fermeture des vitres latérales.

### i Information

Lors de la fermeture, si une vitre latérale est bloquée par un obstacle, la vitre latérale s'arrête et s'ouvre de nouveau sur quelques centimètres.

Si la vitre latérale se bloque une deuxième fois dans les 10 secondes, la fonction automatique est désactivée pour cette vitre latérale. La vitre latérale peut être fermée manuellement. La fonction automatique est réactivée après la fermeture manuelle complète de la vitre latérale.

### Ouverture et fermeture des vitres

- ✓ Contact mis.  
– ou –
- ✓ Contact coupé, mais depuis moins de 10 minutes.
- ✓ Porte conducteur ou passager pas encore ouverte.

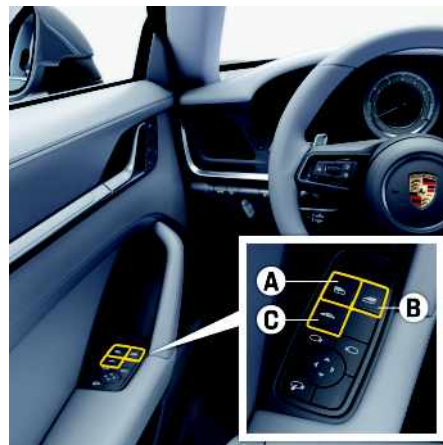

Fig. 271 : Touches du lève-vitre de la porte du conducteur

- A** Lève-vitre côté conducteur
- B** Lève-vitre côté passager
- C** Commutation vitres avant / arrière (Cabriolet)

Les commutateurs comportent une **fonction à 2 crans**. Les deux crans se ressentent nettement lorsque vous actionnez le commutateur (résistance perceptible lorsque vous le tirez ou appuyez dessus).

#### Premier cran – Commande manuelle

- ▶ Appuyez sur le commutateur correspondant ou tirez dessus jusqu'au premier cran le temps d'atteindre la position souhaitée.  
Le processus s'arrête lorsque vous relâchez la touche.

#### Deuxième cran – Fonction automatique

- ▶ Tirez sur le commutateur correspondant ou appuyez dessus brièvement jusqu'au deuxième cran.



La vitre s'ouvre ou se ferme automatiquement jusqu'à sa position finale.

- ▶ Vous pouvez l'arrêter à la position souhaitée en actionnant à nouveau la touche.

### Ouverture et fermeture des vitres avec la clé du véhicule



Fig. 272 : Ouverture et fermeture des vitres avec la clé du véhicule

- ✓ Fonction activée.
  - ▶ Reportez-vous au chapitre « Réglages du véhicule » à la page 255.
- ▶ Appuyez sur la touche de verrouillage ou de déverrouillage du véhicule sur la clé du véhicule jusqu'à ce que la vitre ait atteint la position souhaitée.

#### Cabriolet : sélection des vitres

- ▶ À l'aide de la touche **C**, sélectionnez les vitres avant ou arrière.

Le voyant de contrôle de la touche **C** s'allume lorsque les vitres arrière ont été sélectionnées.

Lorsque la capote est ouverte, il n'est possible de refermer les vitres arrière que si les vitres avant sont fermées.

### Fermeture des vitres à l'aide du détecteur de proximité intégré à la poignée de porte

- ✓ Véhicules avec accès Confort
- ✓ Ayez la clé du véhicule avec vous, p. ex. dans la poche de votre pantalon.
- ✓ Fonction activée.
  - ▶ Reportez-vous au chapitre « Réglages du véhicule » à la page 255.
- ▶ Lorsque vous verrouillez le véhicule, effleurez le détecteur de proximité de la poignée de porte jusqu'à ce que les vitres aient atteint la position souhaitée.

### Mémorisation de la position finale des vitres

Après le débranchement / rebranchement de la batterie, les positions finales des vitres sont perdues. La fonction automatique des vitres est hors service.

#### Exécution des étapes suivantes pour toutes les vitres :

1. Fermez complètement la vitre en tirant une fois sur le commutateur jusqu'au premier cran.
2. Si la vitre est complètement fermée, tirez une nouvelle fois brièvement le commutateur jusqu'au deuxième cran.
3. Ouvrez complètement la vitre en appuyant une seule fois sur le commutateur.



## Volant

### Réglage du volant

**⚠ AVERTISSEMENT** Réglage du volant en conduisant

Si vous réglez le volant en conduisant, celui-ci peut reculer plus que souhaité. Cela peut conduire à la perte de contrôle du véhicule.

- ▶ Ne réglez jamais le volant pendant que vous conduisez.

#### Réglage manuel du volant

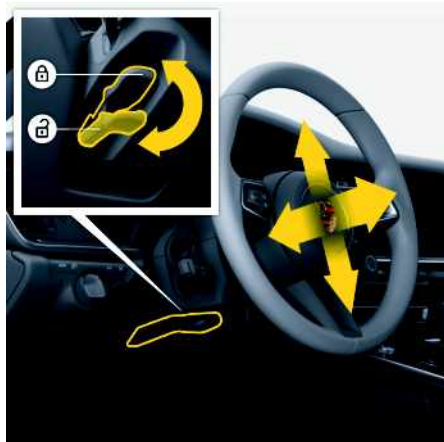

Fig. 273 : Levier de réglage du volant

1. Faites pivoter le levier vers le bas, c'est-à-dire en l'éloignant du conducteur.
2. Déplacez le volant en hauteur et en profondeur

pour adapter le réglage du volant à l'inclinaison de votre dossier et à la position de votre siège.

3. Rebasculez le levier en position initiale ou vers le conducteur et laissez un cran s'encliqueter distinctement.

#### Réglage électrique du volant

**⚠ ATTENTION** Appel incontrôlé des réglages de la mémoire

Si des personnes ou des animaux se trouvent dans la zone de déplacement du volant pendant le réglage, des parties du corps peuvent être coincées ou écrasées.

- ▶ Ne laissez pas des enfants sans surveillance dans le véhicule.

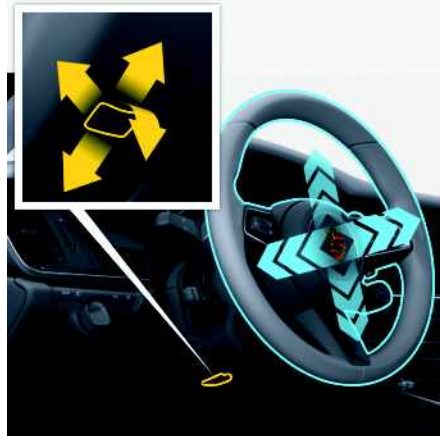

Fig. 274 : Commutateur de réglage du volant

- ▶ Déplacez le commutateur de commande situé sous la colonne de direction dans la direction voulue jusqu'au réglage souhaité.

## Mémorisation des réglages du volant

Sur les véhicules équipés d'un pack Mémoire, il est possible d'enregistrer les réglages du volant sur les touches de mémorisation situées dans la porte conducteur et sur la clé du véhicule.

- ▶ Reportez-vous au chapitre « Réglages personnels » à la page 257.

## Utilisation du combiné d'instruments avec le volant multifonction

Pour de plus amples informations sur l'utilisation du combiné d'instruments :

- ▶ Reportez-vous au chapitre « Utilisation du combiné d'instruments » à la page 100.

## Activation et désactivation du chauffage du volant



Fig. 275 : Touche de chauffage du volant

- ✓ Le moteur tourne.
- ▶ Appuyez sur la touche placée dans la branche centrale du volant jusqu'à ce que le message **Volant chauffant activé** ou **Volant chauffant désactivé** s'affiche dans le combiné d'instruments.

## Caractéristiques techniques

Vous trouverez, sur les pages suivantes, les caractéristiques techniques de votre véhicule.

## Caractéristiques techniques

Les indications figurant dans le présent Manuel peuvent différer des données spécifiques au véhicule du fait des variantes d'équipement ou des spécificités du pays. Elles s'appliquent à toutes les versions de carrosserie, sauf mention contraire. Vous trouverez les données spécifiques au véhicule dans les papiers officiels du véhicule et les documents d'immatriculation, ainsi que sur les plaques d'information (plaque signalétique p. ex.) présentes sur le véhicule.

Les indications figurant dans les papiers officiels du véhicule et les documents d'immatriculation ont toujours priorité par rapport à celles figurant dans le présent Manuel.

### Numéro d'identification du véhicule



Fig. 276 : Emplacement du numéro d'identification du véhicule

Le numéro d'identification du véhicule se trouve derrière le pare-brise, en bas à gauche, ainsi que sous le siège passager.

- Pour toute commande de pièces de rechange, indiquez systématiquement le numéro d'identification du véhicule.

### Plaque signalétique (selon le pays)



Fig. 277 : Emplacement de la plaque signalétique

### Plaque d'indication de pression de gonflage des pneumatiques



Fig. 278 : Emplacement de la plaque d'indication des pressions de gonflage des pneumatiques

La plaque d'indication des pressions de gonflage des pneumatiques se trouve dans la feuillure au niveau de la porte du conducteur.

### Support de données du véhicule

Le support de données du véhicule se trouve dans la brochure « Garantie & entretien ». Il contient toutes les données importantes de votre véhicule. Ce support de données ne pourra pas être remplacé en cas de perte ou de détérioration.

## Dimensions

Longueur (en fonction de l'équipement spécifique)	4 519 mm à 4 535 mm
Largeur (en fonction de l'équipement spécifique)	1 852 mm à 1 900 mm
Largeur, rétroviseurs extérieurs compris	2 024 mm
<b>Hauteur à vide selon la norme DIN</b> en fonction de la variante du châssis	1 288 mm à 1 303 mm
<b>Garde au sol à vide selon la norme DIN</b> en fonction de la variante du châssis	113 mm à 126 mm

## Contenances

Liquide lave-glace	env. 2,5 litres (véhicules avec assistance à la vision nocturne : env. 3,5 litres)
Réservoir de carburant	<p><b>Véhicules à propulsion arrière</b> : env. 64 litres (en option selon les pays env. 90 litres), dont environ 8 litres (véhicules avec PDK) ou environ 10 litres (véhicules avec boîte mécanique) en réserve</p> <p><b>Véhicules à transmission intégrale</b> : env. 67 litres, dont env. 8 litres (véhicules avec PDK) et/ou env. 10 litres (véhicules avec boîte mécanique) en réserve</p>

## Consommation de carburant et émissions de CO<sub>2</sub>

Les rejets de CO<sub>2</sub> dépendent directement de la consommation de carburant. Une conduite modérée et un entretien régulier contribuent à minimiser les rejets de CO<sub>2</sub>.

### Information

En fonction des pays, les valeurs d'émissions et de consommation actuelles peuvent être consultées sur les papiers du véhicule (p. ex. certificat de conformité) fournis lors de la remise du véhicule. Les valeurs qui y sont indiquées ont été déterminées conformément à la méthode de mesure prescrite (Euro 6 : règlement (CE) 715/2007 dans sa version en vigueur ; Euro 5 : ECE-R 83 en combinaison avec ECE-R 101 dans sa version en vigueur).

## Poids

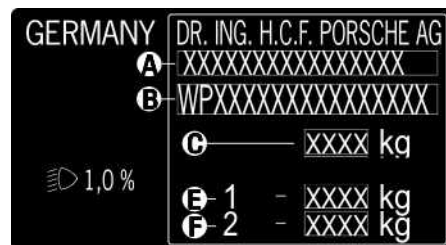

Fig. 279 : Exemple de plaque signalétique

- A** Numéro de la réception CE par type (selon le pays)
- B** Numéro d'identification du véhicule
- C** Poids total autorisé en charge
- E** Charge autorisée sur l'essieu avant
- F** Charge autorisée sur l'essieu arrière

### Charge utile, poids total autorisé en charge et charges autorisées sur les essieux

#### Charge utile maximale – en plus du conducteur (75 kg)

##### en fonction du modèle et de l'équipement spécifique

225 kg à 400 kg

- ▶ Les données de poids spécifiques au véhicule peuvent être consultées sur la plaque signalétique ou les papiers officiels du véhicule et les documents d'immatriculation (selon les pays, certificat de conformité par exemple) fournis lors de la remise du véhicule.  
La plaque signalétique se trouve dans la feuillure au niveau de la porte du conducteur.
- ▶ Ne dépassez pas le poids total admissible et les charges autorisées sur les essieux. En cas de montage d'équipements supplémentaires, la charge utile possible diminue.

#### Charge sur pavillon

- ▶ N'utilisez des systèmes de transport sur toit que s'ils proviennent de la gamme Porsche Tequipment ou s'ils ont été contrôlés et homologués par Porsche.
- ▶ Ne roulez pas à plus de 130 km/h quand le système de transport sur toit est chargé.
- ▶ Reportez-vous au chapitre « Système de transport sur toit » à la page 296.

#### Charge autorisée sur pavillon

##### Coupé

75 kg

## Jantes et pneumatiques

### Dimensions des jantes et des pneumatiques

Les pneumatiques homologués par Porsche sont optimaux pour votre véhicule. L'indice de charge (p. ex. « 105 ») et la lettre code pour la vitesse maximale autorisée (p. ex. « Y ») constituent des exigences minimales. Lors du remplacement de pneumatiques ou du montage de pneumatiques différents :

- ▷ Reportez-vous au chapitre « Pneumatiques et jantes » à la page 195.
- ▶ Montez des chaînes à neige uniquement avec des dimensions de pneumatiques et de jantes correspondantes. Respectez les différentes législations nationales concernant la vitesse maximale avec les chaînes à neige montées. Utilisez exclusivement des chaînes à neige homologuées par Porsche.
- ▶ Avant de procéder à des modifications de jantes et de pneumatiques, vérifiez à l'aide des papiers officiels du véhicule et des documents d'immatriculation (en fonction du pays, le « Certificate of Conformity », p. ex.) si la combinaison jante / pneumatique souhaitée est autorisée pour le véhicule concerné. Pour plus d'informations : veuillez vous adresser à un concessionnaire Porsche.

Type de pneumatique	Taille du pneumatique	Taille de la jante	Montage de chaînes à neige
<b>911 Carrera, 911 Targa</b>			
	AV : 235/40 ZR 19 (92Y) <sup>1</sup> AR : 295/35 ZR 20 (101Y) <sup>1</sup>	AV : 8,5J x 19, DJ 52 <sup>1</sup> AR : 11,5J x 20, DJ 67 <sup>1</sup>	Non
<b>Pneumatiques été</b>	AV : 245/35 ZR 20 (91Y) AR : 305/30 ZR 21 (100Y)	AV : 8,5J x 20, DJ 53 ou AV : 8,5J x 20, DJ 50 AR : 11,5J x 21, DJ 67	Non
<b>Pneumatiques hiver</b>	AV : 235/40 R 19 92V M+S <sup>1 2</sup> AR : 295/35 R 20 101V M+S <sup>1 2</sup>	AV : 8,5J x 19, DJ 52 <sup>1 2</sup> AR : 11J x 20, DJ 66 <sup>1 2</sup>	Uniquement sur l'essieu arrière
	AV : 245/35 R 20 91V M+S AR : 295/30 R 21 98V M+S	AV : 8,5J x 20, DJ 53 AR : 11J x 21, DJ 66	Uniquement sur l'essieu arrière
<b>911 Turbo S</b>			
<b>Pneumatiques été</b>	AV : 255/35 ZR 20 (97Y) XL AR : 315/30 ZR 21 (105Y) XL	AV : 9J x 20, DJ 41 AR : 11,5J x 21, DJ 67	Non

1. Sauf sur les véhicules avec Porsche Ceramic Composite Brake (PCCB).



2. **Australie, Corée du Sud, Vietnam** : sauf sur les véhicules équipés du châssis sport Porsche Active Suspension Management (PASM) (-10 mm).

Type de pneumatique	Taille du pneumatique	Taille de la jante	Montage de chaînes à neige
	AV : 255/35 ZR 20 (97Y) XL AR : 315/30 ZR 21 (105Y) XL	AV : 9,5J x 20, DJ 44 AR : 12J x 21, DJ 70	Non
<b>Pneumatiques hiver</b>	AV : 245/35 R 20 91V M+S AR : 305/30 R 21 100V M+S	AV : 8,5J x 20, DJ 40 AR : 11J x 21, DJ 66	Oui

AV = essieu avant, AR = essieu arrière, DJ = déport de jante

### Pression des pneumatiques

Toutes les pressions de gonflage s'appliquent uniquement aux marques et aux types de pneumatiques homologués par Porsche avec des pneumatiques à froid (20 °C). La pression de gonflage correcte pour les pneumatiques montés en usine figure sur la plaque d'indication des pressions de gonflage des pneumatiques. Pour les pressions de gonflages prescrites pour toutes les autres options de pneumatiques, il faut consulter l'affichage du système de contrôle de la pression des pneumatiques (TPM) dans le PCM.

- ▶ Réglez le type et la taille du pneumatique, ainsi que l'état de charge, dans le système de contrôle de la pression des pneumatiques (TPM) et sélectionnez « Pression Standard » ou « Pression Confort » (disponible en fonction du pays et de l'équipement).
  - ▷ Reportez-vous au chapitre « Système de contrôle de la pression des pneumatiques (TPM) » à la page 195.
- ▶ Tenez compte de la plaque d'indication des pressions de gonflage des pneumatiques et de l'affichage du système de contrôle de la pression des pneumatiques (TPM) dans le PCM.
  - **CAR**  ▶ **CONTROL**  ▶ **Véhicule** ▶ **Contrôle de la pression des pneus** ▶ **Écart de pression**
- ▶ Adaptez la pression de vos pneumatiques en fonction des valeurs prescrites.

#### AVERTISSEMENT

Pression insuffisante des pneumatiques

La sélection « Pression confort » dépend de la version du pays et n'est pas disponible pour toutes les versions pays.

La conduite à vitesse élevée et avec une faible pression de gonflage détériore le pneu.

- ▶ Réglez la pression confort des pneumatiques sur les véhicules exclusivement avec la sélection « Pression confort ».

### Roue de secours

- ▶ Reportez-vous au chapitre « Utilisation de la roue de secours de type galette » à la page 118.



## Taille des jantes et des pneumatiques

Type de pneumatique	Taille du pneumatique	Taille de la jante	Montage de chaînes à neige
Roue de secours de type galette	T 185/55-20 100P	6B x 20, DJ21	Non

AV = essieu avant, AR = essieu arrière, DJ = déport de jante

## Pression des pneumatiques

Toute les pressions de gonflage s'appliquent uniquement aux marques et aux types de pneumatiques homologués par Porsche avec des pneumatiques à froid (20 °C).

	AV	AR
Roue de secours de type galette	3,5 bars / 350 kPa / 51 psi	3,5 bars / 350 kPa / 51 psi

## Porsche Communication Management (PCM)

### Caractéristiques techniques des fichiers audio et vidéo

<b>Supports multi-médias pris en charge</b>	<b>Cartes SD</b> jusqu'à 128 Go <b>Lecteurs portables</b> Lecteur MTP, périphériques USB 2.0 de la catégorie « USB Device Subclass 1 et 6 » tels que des clés USB, lecteur MP3 USB sans logiciels pilotes spéciaux, disques mémoire Flash USB et disques durs externes
<b>Système de fichiers</b>	Cartes mémoire <b>SD /SDHC /SDXC /MMC</b> <b>Périphériques de stockage de masse USB</b> système de fichiers exFAT, FAT ou FAT32, NTFS avec 4 partitions au maximum
<b>Format</b>	MPEG-1/-2 Layer-3 ; Windows Media Audio 9 et 10 ; MPEG-2/-4 ; FLAC, MPEG-1/-2 ; ISO-MPEG4 ; DivX 3, 4 et 5 ; Xvid ; ISO-MPEG4 H.264 (MPEG4 AVC) ; Windows Media Video 9
<b>Extension de fichier</b>	.mp3 ;.wma ;.asf ;.m4a ;.m4b ;.aac ;.flac ;.mpg ;.mpeg ;.avi ;.mp4 ;.m4v ;.mov ;.wmv
<b>Listes de lecture</b>	.M3U ;.PLS ;.WPL ;.M3U8 ;.ASX
<b>Caractéristiques</b>	maxi 320 kbit/s et fréquence d'échantillonnage de 48 kHz ; maxi 2 000 kbit/s et 720 x 576 px. à 25 fps maxi

**Caractéristiques techniques des fichiers audio et vidéo**

<b>Nombre de fichiers</b>	<b>Périphériques de stockage de masse USB et cartes mémoire</b> 10 000 fichiers maxi par support, maxi 1 000 fichiers par dossier / liste de lecture
<b>Métadonnées</b>	Couverture d'album jusqu'à 800x800 pixels, formats GIF, JPG, PNG ou via la base de données Gracenote

**Caractéristiques techniques de connectivité**

<b>Réseaux mobiles</b>	GSM/GPRS/EDGE : Dual Band, 900 MHz/1 800 MHz UMTS/HSPA+ : Tri Band, 900 MHz (Band VIII)/1 800 MHz (Band III)/2 100 MHz (Band I) LTE : Quad Band, 800 MHz (Band 20)/900 MHz (Band 8)/1 800 MHz (Band 3)/2 600 MHz (Band 7)
<b>WiFi</b>	IEEE 802.11a/b/g/n (2,4 GHz)
<b>Bluetooth®</b>	Bluetooth® 2.1, IEEE 802.15.1, classe 2, portée d'env. 10 m
<b>Carte SIM</b>	Mini SIM, dimensions : 25 x 15 mm

**Caractéristiques techniques pour radio**

<b>Plages de fréquence/standards</b>	Ondes ultra courtes (FM) : 87,5 à 108 MHz MW (AM) : 537 – 1 602 kHz (selon le pays) Radio numérique : DAB, DAB+, DMB
<b>Grille de syntonisation lors de la recherche automatique de stations</b>	Ondes ultra-courtes (FM) : 100 kHz MW (AM) : 9 kHz (selon le pays)

**Bluetooth® - Homologation (extrait)**

Albania – Andorra – Angola – Aruba – Australia – Austria – Bahamas – Bahrain – Barbados – Belarus – Belgium – Belize – Bolivia – Bonaire – Bosnia and Herzegovina – Brazil – Brunei – Bulgaria – Burkina

Faso – Canada – Chile – China – Colombia – Costa Rica – Croatia – Curacao – Cyprus – Czech Republic – Denmark – Dominican Republic – Ecuador – Egypt – El Salvador – Estonia – Ethiopia – Finland – France – French Guyana – French Polynesia – Gabon – Germany – Ghana – Gibraltar – Guadeloupe –

Guatemala – Greece – Greenland – Hong Kong – Hungary – Iceland – India – Indonesia – Ireland – Iraq – Israel – Italy – Ivory Coast – Jamaica – Japan – Jordan – Kenya – Kosovo – Kuwait – Latvia – Lebanon – Lesotho – Liberia – Libya – Liechtenstein – Lithuania – Luxembourg – Macau – Macedonia –

Madagascar – Malaysia – Malta – Martinique –  
Mauritius – Mexico – Monaco – Mongolia – Morocco –  
Mozambique – Netherlands – New Caledonia –  
New Zealand – Nigeria – Norway – Oman – Pakistan –  
Panama – Peru – Poland – Portugal – Puerto Rico –  
Qatar – Réunion – Romania – Russia – San Marino –  
Saudi Arabia – Senegal – Serbia – Singapore –  
Slovakia – South Africa – Spain – St. Lucia – Sweden –  
Switzerland – Tahiti – Taiwan – Thailand –  
United Arab Emirates – United Kingdom – Uruguay –  
USA – Venezuela – Vietnam – Yemen –  
Zimbabwe

## Recyclage

### Recyclage des véhicules hors d'usage

#### Uniquement pour les pays de l'Union européenne :

Dr. Ing. h.c. F. Porsche AG reprend gratuitement les véhicules Porsche en fin de vie et les dirige vers une unité de recyclage respectueuse de l'environnement. Pour la restitution du véhicule et l'établissement du certificat de destruction correspondant :

- ▶ Contactez un concessionnaire Porsche.

### Unités d'airbag et de prétensionneur

Les générateurs de gaz intacts, les véhicules complets ou les systèmes avec unités d'airbag et de prétensionneur ne doivent pas être mis au rebut en tant que ferraille, déchets « normaux » ou dans d'autres lieux de stockage pour substances dangereuses. Pour de plus amples informations sur la mise au rebut correcte :

- ▶ Contactez un concessionnaire Porsche.

### Appareils électriques / électroniques et batteries usagées

Les appareils électriques et électroniques portant le symbole de poubelle barrée, ainsi que les batteries usagées ne doivent pas être jetés dans les déchets

domestiques, mais mis au rebut de manière conforme.

- ▶ Respectez les dispositions spécifiques en matière d'élimination des déchets en vigueur dans votre pays.
- ▶ Apportez les batteries, les appareils électriques et électroniques usagés à un point de collecte.
- ▶ La batterie lithium de 12 volts est un produit dangereux. Ne manipulez pas ces batteries vous-même et ne mettez jamais ces batteries vous-même au rebut.

Pour de plus amples informations sur la mise au rebut correcte :

- ▶ Contactez un concessionnaire Porsche.

## Informations conformément au règlement REACH de l'UE sur les produits chimiques

Conformément au règlement REACH de l'UE sur les produits chimiques (enregistrement, évaluation, autorisation et restriction des produits chimiques), Porsche vous informe des substances dites extrêmement préoccupantes (SVHC) pouvant être contenues dans le véhicule.

Vous pouvez consulter cette information sur Internet.

- ▷ <https://www.porsche.com/international/reach-regulation/>

## Systèmes radio conformément à la directive 2014/53/UE

### Déclaration de conformité

Votre véhicule est équipé de différents systèmes radio. Les fabricants de ces systèmes radio déclarent que ces systèmes radio sont en conformité avec la directive 2014/53/UE, dans le cadre d'une utilisation conforme. La déclaration de conformité UE peut être consultée dans son intégralité à l'adresse Internet suivante :

<https://www.porsche.com/international/accessoriesandservice/porscheservice/vehicleinformation/documents/>



### Tableaux de conversion

Les tableaux de conversion doivent aider d'établir le lien entre la désignation des appareils dans une déclaration de conformité et les équipements de véhicule et la terminologie dans des instructions.

#### Sécurité

##### Clé du véhicule

- PK3

##### Porsche Vehicle Tracking System – calculateur télématique

- Telematic Control Unit 2148

##### Porsche Vehicle Tracking System – Driver Card

- PD2
- Driver Card Remote for Tracking System 2781

##### Commande d'ouverture de porte de garage (HomeLink®)

- Universal Garage Door Opener HomeLink® ADHL5D

#### Calculateurs

##### Calculateur central

- BCMevo5

#### Pneumatiques

##### Système de contrôle de la pression des pneumatiques – calculateur gén. 3

- TPMS ECU G5 compact 433.92 MHz TSSS G4G5

##### Système de contrôle de la pression des pneumatiques – électronique de roue gén. 3

- TPMS Sensor G3.8 433.92 MHz TSSRE4Dg/TSSRE4Uf

#### Infotainment

##### Porsche Communication Management (PCM)

- Radio and Car Control Unit MIB2P ZSB001
- MMXF
- MMXF online

##### Rangement pour smartphone

- LTE-MBC-EU2 Multi Band Compensor

#### Assistance à la conduite

##### Régulateur de vitesse adaptatif (ACC)

- LRR4 Automotive radar sensor

##### Assistance de changement de voie (LCA)

- R3TR Short Range Radar

##### Assistance parking

- TRANSCVRP01

#### Antennes

- Kommunikationsbox C-Box low: ConBox Low
- AG27P
- 992035504
- 9J1.035.500.A
- VAG\_724791001
- 920-460-379-380-384-388-392
- TRANSCVRP01
- 920286352
- VAG\_724791007

## Système radio, bande de fréquence, puissance d'émission

Sauf mention contraire, les indications sont valables pour tous les modèles ou pour les véhicules équipés du<sup>1</sup> système radio correspondant. Les différences sont indiquées en notes de bas de page.

### Sécurité

Clé du véhicule	
21,85 kHz	< 40 dBµA/m @ 10 m
433,47 – 434,37 MHz	10,00 mW

Porsche Vehicle Tracking System – calculateur télématique	
GSM 850 (824 – 849 MHz)	1995,26 mW
GSM 900 (880 – 915 MHz)	1995,26 mW
GSM 1800 (1710 – 1785 MHz)	1000,00 mW
GSM 1900 (1850 – 1910 MHz)	1000,00 mW

Porsche Vehicle Tracking System – Driver Card	
21,85 kHz	< 40 dBµA/m @ 10 m
433,85 – 433,99 MHz	10,00 mW
433,47 – 434,37 MHz	10,00 mW

Commande d'ouverture de porte de garage (HomeLink®)	
433,05 – 434,79 MHz	0,04 mW
868,00 – 868,60 MHz	1,05 mW
868,70 – 869,20 MHz	

### Calculateurs

Calculateur central	
21,85 kHz	< 40 dBµA/m @ 10 m
125 kHz	< 40 dBµA/m @ 10 m
433,05 – 434,79 MHz	destinataire uniquement

### Pneumatiques

Système de contrôle de la pression des pneumatiques – électronique de roue gén. 3	
433,85 – 433,99 MHz	10,00 mW

Système de contrôle de la pression des pneumatiques – calculateur gén. 3	
433,85 – 433,99 MHz	27 dBµV/m – 40 dBµV/m destinataire uniquement

### Infotainment

Porsche Communication Management (PCM)	
WiFi (2400 – 2484 MHz)	42,66 mW
WiFi (5150 – 5250 MHz) <sup>2</sup>	35,89 mW
WiFi (5725 – 5875 MHz)	23,23 mW
Bluetooth® (2400 – 2483,5 MHz)	7,83 mW
GSM 900 (880 – 915 MHz)	1995,26 mW
GSM 1800 (1710 – 1785 MHz)	1000 mW
WCDMA I (1920 – 1980 MHz)	251,19 mW
WCDMA III	251,19 mW

1. La mise en service ou l'autorisation d'utilisation de la technologie radio peut être limitée dans certains pays, complètement impossible ou uniquement possible avec des exigences supplémentaires.
2. L'utilisation en champ libre est soumise à des restrictions spécifiques aux pays.

**Porsche Communication Management (PCM)**

(1710 – 1785 MHz)	
WCDMA VIII (880 – 915 MHz)	251,19 mW
LTE FDD1 (1920 – 1980 MHz)	199,53 mW
LTE FDD3 (1710 – 1785 MHz)	199,53 mW
LTE FDD7 (2500 – 2570 MHz)	199,53 mW
LTE FDD8 (880 – 915 MHz)	199,53 mW
LTE FDD20 (832 – 862 MHz)	199,53 mW
LTE FDD28 (703 – 748 MHz)	199,53 mW

**Rangement pour smartphone**

GSM 900 (800 – 915 MHz)	1995,25 mW
GSM 1800 (1710 – 1785 MHz)	1000,00 mW
WCDMA I (1920 – 1980 MHz)	125,00 mW
WCDMA III (1710 – 1785 MHz)	125,00 mW

**Rangement pour smartphone**

WCDMA VIII (880 – 915 MHz)	125,00 mW
LTE FDD1 (1920 – 1980 MHz)	200,00 mW
LTE FDD3 (1710 – 1785 MHz)	200,00 mW
LTE FDD7 (2500 – 2570 MHz)	200,00 mW
LTE FDD8 (880 – 915 MHz)	200,00 mW
LTE FDD20 (832 – 862 MHz)	200,00 mW

**Assistance à la conduite**

**Régulateur de vitesse adaptatif (ACC)**

76 – 77 GHz	981,75 mW
-------------	-----------

**Assistance de changement de voie (LCA)**

76 – 77 GHz	1000,00 mW
-------------	------------

**Antennes**

**Boîte de communication C-Box low**

GPS (1575,42 MHz)	destinataire uniquement
GSM 900	1995,26 mW

**Boîte de communication C-Box low**

(880 – 915 MHz)	
GSM 1800 (1710 – 1785 MHz)	1000,00 mW
WCDMA I (1920 – 1980 MHz)	251,19 mW
WCDMA VIII (880 – 915 MHz)	251,19 mW
LTE FDD1 (1920 – 1980 MHz)	199,53 mW
LTE FDD3 (1710 – 1785 MHz)	199,53 mW
LTE FDD7 (2500 – 2570 MHz)	199,53 mW
LTE FDD8 (880 – 915 MHz)	199,53 mW
LTE FDD20 (832 – 862 MHz)	199,53 mW
LTE FDD28 (758 – 803 MHz)	199,53 mW
LTE FDD38 (2570 – 2620 MHz)	199,53 mW

## Systèmes radio en dehors de l'Union européenne

## Marques de contrôle et déclarations de conformité

Albania, Bahrain, Bosnia and Herzegovina, French Guyana, Georgia, Gibraltar, Guadeloupe, Iceland, Israel, Ivory Coast, Kuwait, Macedonia, Martinique, Monaco, Montenegro, New Caledonia, Norway, Reunion, Sri Lanka, St. Lucia, Switzerland, Trinidad & Tobago, Turkey.



## Argentina



CNC ID: H-21037

CNC ID: C-18053

## Australia



ACN/ARBN 004 528 778/  
58004528778

## Belarus



## Brazil



Fig. 280 : Prüfkenzeichen G2 RDK Brazil

Modelo BCMev05: 02393–19–05364

Modelo PK3: 00971–18–02930

2294-15-3616

0716-15-03745

05031-16-06324

05674-16-06830

"Este equipamento opera em caráter secundário, isto é, não tem direito à proteção contra interferência prejudicial, mesmo de estações do mesmo tipo, e não pode causar interferência a sistemas operando em caráter primário."

Este equipamento não tem direito à proteção contra interferência prejudicial e não pode causar interferência em sistemas devidamente autorizados.

Este produto está homologado pela ANATEL, de acordo com os procedimentos regulamentados pela Resolução 242/2000, e atende aos requisitos requisitos técnicos aplicados.

Para maiores informações, consulte o site da ANATEL [www.anatel.gov.br](http://www.anatel.gov.br)

## Brunei

DTA-002281

## Canada

This device complies with Part 15 of the FCC Rules. Operation is subject to the following two conditions:

1. This device may Not cause harmful interference, and
2. This device must accept any interference received including interference that may cause undesired operation.

Cet appareil est conforme à la Partie 15 des réglementations de la FCC et avec la norme RSS-210 de l'Industrie Canadienne. Son fonctionnement est soumis aux deux conditions suivantes:

1. Cet appareil ne doit pas causer d'interférences nuisibles et
2. Cet appareil doit accepter toute interférence reçue, y compris les interférences pouvant entraîner un fonctionnement.

## Customs Union (including Armenia, Belarus, Kazakhstan, Russia)



Модель: LTE-MBC-EU

Изготовитель: Molex CVS Dabendorf GmbH

Сделано в Германии

Электропитание : 12 V=, 400 mA

Декларация о соответствии ТР ТС 020/2011 ЕАЭС № RU Д-ДЕ.ЭМ03.В.00148 от 05.03.2018, действительна по 04.03.2023, зарегистрирована органом по сертификации продукции ФГУП Ордена Трудового Красного Знамени научно-исследовательский институт радио «Испытательный центр «Омега»

Модель: LTE-MBC-EU2

Изготовитель: Molex CVS Dabendorf GmbH

Сделано в Германии

Электропитание : 12 V=, 400 mA

Декларация о соответствии ТР ТС 020/2011 ЕАЭС № RU Д-ДЕ.ЭМ03.В.00148 от 05.03.2018, действительна по 04.03.2023, зарегистрирована органом по сертификации продукции ФГУП Ордена Трудового Красного Знамени научно-исследовательский институт радио «Испытательный центр «Омега»

## Ghana

NCA APPROVED: 1R3-1M-7E0-14B



NCA APPROVED: 6X6-4H-7E0-0F3

## Hong Kong

HKCA 1035: Automotive radar: radio equipment exempted from licensing.

## Indonesia



55538/SDPPI/2018  
2208

53856/SDPPI/2017

47817/SDPPI/2016

PLG ID: 6094



63118/SDPPI/2019  
2692

## Israel

Model Name: TSSRE4Dg

Manufacturer: Huf Electronics Bretten

Model Name: LRR4

Manufacturer: Bosch

## Japan

204-560001

202-LSC054

202-JN0638



Japanese Radio Law Compliance. This device is granted pursuant to the Japanese Radio Law. This device should not be modified (otherwise the granted designation number will become invalid).

## Jamaica

This product has been Type Approved by Jamaica: SMA - PK3.

This product has been Type Approved by Jamaica: SMA - BCMevo5.

## Jordan

TRC/LPD/2014/212

TRC/LPD/2016/584

TRC/LPD/2017/615

## Malaysia



CIDF15000490

CIDF17000143

CIDF19000029

## Mexico

IFETEL: RLVPOPK17-1947

IFETEL: RLBOLR14-1873

IFETEL: IFT-008-2015

IFETEL: RCPAPR318-2005

La operación de este equipo está sujeta a las siguientes dos condiciones

1. Es posible que este equipo o dispositivo no cause interferencia perjudicial y
2. Este equipo debe aceptar cualquier interferencia, incluyendo la que pueda causar su operación no deseada.

## Moldova



MD OC TIP 024 A6116-18

## Mongolia



**APPROVED  
IN MONGOLIA  
ID: A18000286**



**APPROVED  
IN MONGOLIA  
ID: A17000167**

## Morocco

Numéro d'agrément :

MR 17800 ANRT 2018

Date d'agrément : 24/10/2018

AGREE PAR L'ANRT MAROC

Numéro d'agrément :

MR 15019 ANRT 2017

Date d'agrément : 26/10/2017

Numéro d'agrément :

MR 9668 ANRT 2014  
 Date d'agrément : 30/09/2014  
 Numéro d'agrément :  
 MR 12623 ANRT 2016  
 Date d'agrément : 11/10/2016  
 Numéro d'agrément: MR 19520 ANRT 2019  
 Date d'agrément: 13/04/2019

### Nigeria

Model R3TR - Connection and use of this communications equipment is permitted by the Nigerian Communications Commission.

### Oman

OMAN - TRA/TA-R/4813/17  
 D100428  
 OMAN - TRA  
 D172249  
 TA056891  
 OMAN - TRA/TA-R/2609/15  
 D080134  
 OMAN - TRA/TA-R/2160/14  
 OMAN - TRA-R/3848/17  
 D080134  
 OMAN - TRA  
 TA044715  
 D100428  
 OMAN - TRA  
 R/3621/16  
 D080134

### Pakistan



### Paraguay



NR: 2017-12-I-0000410



### Philippines

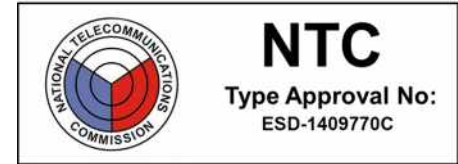
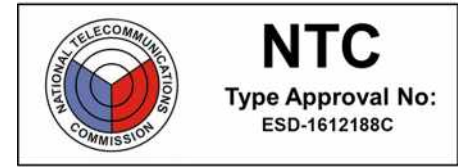

### Qatar

Approval Ref.: CRA/SA/2015/R-4714  
 Approval Ref.: CRA/SA/2014/R-4315

### Russia



Модель: LTE-MBC-EU  
 Изготовитель: Molex CVS Dabendorf GmbH  
 Сделано в Германии  
 Электропитание : 12 V=, 400 mA

### Serbia





34540-1020/17-3  
 34540-1313/16-3

**Singapore**

Complies with IDMA Standard DA 103787.  
Complies with IDMA Standards DB 106879.  
Registration Number N3078-18  
Complies with IDMA Standards N2853-18.

**South Africa**

 TA-2014/2597  
APPROVED

 TA-2014/1784  
APPROVED

 TA-2016/2759  
APPROVED

 TA-2017/2491  
APPROVED

 TA-2019/5116  
APPROVED

 TA-2016/2568  
APPROVED

**South Korea**



R-C-MQU-PK3  
MSIP-REM-HEB-TSSSG4G5  
MSIP-CRM-HEB-TSSRE4DG

BO-LRR4  
R-CRM-DDG-R3TR  
송신기 주파수 21.85 kHz  
B급 기기 (가정용 방송통신기자재)  
이 기기는 가정용(B급) 전자파적합기기로서 주  
로 가정에서 사용하는 것을 목적으로 하며,  
모든 지역에서 사용할 수 있습니다.  
해당 무선 설비는 전파혼신 가능성이 있으므로  
인명안전과 관련된 서비스는 할 수 없음  
송신기 주파수 433.92 MHz  
B급 기기 (가정용 방송통신기자재)  
이 기기는 가정용(B급) 전자파적합기기로서 주  
로 가정에서 사용하는 것을 목적으로 하며,  
모든 지역에서 사용할 수 있습니다.  
해당 무선 설비는 전파혼신 가능성이 있으므로  
인명안전과 관련된 서비스는 할 수 없음  
인증 받은 자의 상호 Molex CVS Dabendorf GmbH  
/  
제조사/제조국가 Germany /  
기자재의 명칭/ 모델명 LTE-MBC-CN /  
기자재의 명칭/ 모델명 MSIP-RMM-N7V-LTE-  
MBC-CN

**Taiwan**

CCAK15LP0801T1  
CCAE15LP0190T0  
CCAF16LP2450T2

1. 經型式認證合格之低功率射頻電機，非經許可，公司、商號或使用者均不得擅自變更頻率、加大功率或變更原設計之特性及功能。
2. 低功率射頻電機之使用不得影響飛航安全及干擾合法通信；經發現有干擾現象時，應立即停用，並改善至無干擾時方得繼續使用。前項合法通信，指依電信法規定作業之無線電通信。低功率射頻電機須忍受合法通信或工業、科學及醫療用電波輻射性電機設備之干擾。

低功率電波輻射性電機管理辦法

第十二條：經型式認證合格之低功率射頻電機，非經許可，公司、商號或使用者均不得擅自變更頻率、加大功率或變更原設計之特性及功能。

第十四條：低功率射頻電機之使用不得影響飛航安全及干擾合法通信；經發現有干擾現象時，應立即停用，並改善至無干擾時方得繼續使用。

前項合法通信，指依電信法規定作業之無線電通信。

低功率射頻電機須忍受合法通信或工業、科學及醫療用電波輻射性電機設備之干擾。

低功率電波輻射性電機管理辦法

第十二條經型式認證合格之低功率射頻電機，非經許可，公司、商號或使用者均不得擅自變更頻率、加大功率或變更原設計之特性及功能。

第十四條低功率射頻電機之使用不得影響飛航安全及干擾合法通信；經發現有干擾現象時，應改善至無干擾時方得繼續使用。前項合法通信，指依電信法規定作業之無線電通信。低功率射頻電機須忍受合法通信或工業、科學及醫療用電波輻射性電機設備之干擾。

本器材須經專業工程人員安裝及設定，始得設置使用，且不得直接販售給一般消費者  
電磁波警語標示：「減少電磁波影響，請妥適使用」

輸入電源需使用所附的5A保險絲於產品前端做保護

**Thailand**



เครื่องโทรคมนาคมและอุปกรณ์นี้ มีความ  
สอดคล้องตามมาตรฐานหรือ  
ข้อกำหนดทางเทคนิคของ กสทช.  
เครื่องวิทยุคมนาคมนี้มีระดับการแผ่  
คลื่นแม่เหล็กไฟฟ้าสอดคล้องตาม  
มาตรฐานความปลอดภัยต่อสุขภาพของ  
มนุษย์จากการใช้เครื่องวิทยุคมนาคม

ที่คณะกรรมการกิจการโทรคมนาคมแห่งชาติประกาศกำหนด.

Le présent équipement de télécommunication est conforme aux exigences techniques de la NTC.

### Ukraine

Votre véhicule est doté de différents équipements radio. Le fabricant de l'équipement radio déclare qu'il est conforme aux spécifications requises à son utilisation conformément à la Règlementation technique sur les équipements radio en Ukraine (Décret 355/2017). Ces informations contiennent les détails des fabricants et les caractéristiques de transmission de l'équipement radio à compter d'avril 2019. L'intégralité du texte de déclaration de conformité est disponible sur le site Internet suivant :

<https://porsche.ua/accessoriesandservice/porschesevice/>



### United Arab Emirates

TRA REGISTERED No: ER66073/18,  
DEALER No: 0018994/09

TRA REGISTERED No: ER58762/17,  
DEALER No: 0018994/09

TRA REGISTERED No: ER38964/15,  
DEALER: HUF ELECTRONICS GmbH

TRA REGISTERED No: ER36213/14,  
DEALER No: DA36785/14

TRA REGISTERED No: ER497919/16,  
DEALER No: DAO062437/11

TRA REGISTERED No: ER71148/19  
DEALER No: DAO043253/10

### United States of America

NOTICE:

This device complies with Part 15 of the FCC Rules. Operation is subject to the following two conditions: (1) This device may not cause harmful interference, and (2) this device must accept any interference received, including interference that may cause undesired operation.

Changes or modifications made to this equipment not expressly approved by the manufacturer may void the FCC authorization to operate this equipment.

Radiofrequency radiation exposure Information: The radiated output power of the device is far below the FCC radio frequency exposure limits. Nevertheless, the device shall be used in such a manner that the potential for human contact during normal operation is minimized.

### Vietnam



## Licences de logiciel

### Description du logiciel libre (OSS) pour le combiné d'instruments – Liste des composants de l'OSS

Le combiné d'instruments comprend des éléments sous licence de logiciel libre. Les éléments concernés et les conditions de licence correspondantes sont énumérées ci-dessous. Le titulaire de la licence reçoit des titulaires de droits respectifs un simple droit d'usage du logiciel libre utilisé sous réserve dans les conditions prévues dans les conditions de licence applicables. Les règles de garantie et de responsabilité des licences libres sont uniquement valables pour les détenteurs de droits respectifs. Cette liste de codes de programmes libres a été compilée en se référant au logiciel tiers qui a été inclus dans les services au moment où la liste a été créée.

#### 1. C11 Emulation Library

##### Boost Software License 1.0

Boost Software License – Version 1.0

August 17th, 2003

Permission is hereby granted, free of charge, to any person or organization obtaining a copy of the software and accompanying documentation covered by this license (the "Software") to use, reproduce, display, distribute, execute, and transmit the Software, and to prepare derivative works of the Software, and to permit third-parties to whom the Software is furnished to do so, all subject to the following: The copyright notices in the Software and this entire statement, including the above license grant, this restriction and the following disclaimer, must be included in all copies of the Software, in whole or in part, and all derivative works of the Software, unless such copies or derivative works are solely in the form of machine-executable object code generated by a

source language processor. THE SOFTWARE IS PROVIDED "AS IS", WITHOUT WARRANTY OF ANY KIND, EXPRESS OR IMPLIED, INCLUDING BUT NOT LIMITED TO THE WARRANTIES OF MERCHANTABILITY, FITNESS FOR A PARTICULAR PURPOSE, TITLE AND NON-INFRINGEMENT. IN NO EVENT SHALL THE COPYRIGHT HOLDERS OR ANYONE DISTRIBUTING THE SOFTWARE BE LIABLE FOR ANY DAMAGES OR OTHER LIABILITY, WHETHER IN CONTRACT, TORT OR OTHERWISE, ARISING FROM, OUT OF OR IN CONNECTION WITH THE SOFTWARE OR THE USE OR OTHER DEALINGS IN THE SOFTWARE.

#### 2. DRM CRT

##### MIT Style License

\* Permission to use, copy, modify, distribute, and sell this software and its \* documentation for any purpose is hereby granted without fee, provided that \* the above copyright notice appear in all copies and that both that copyright \* notice and this permission notice appear in supporting documentation, and \* that the name of the copyright holders not be used in advertising or \* publicity pertaining to distribution of the software without specific, \* written prior permission. The copyright holders make no representations \* about the suitability of this software for any purpose. It is provided "as \* is" without express or implied warranty. \*\* THE COPYRIGHT HOLDERS DISCLAIM ALL WARRANTIES WITH REGARD TO THIS SOFTWARE, \* INCLUDING ALL IMPLIED WARRANTIES OF MERCHANTABILITY AND FITNESS, IN NO \* EVENT SHALL THE COPYRIGHT HOLDERS BE LIABLE FOR ANY SPECIAL, INDIRECT OR \* CONSEQUENTIAL DAMAGES OR ANY DAMAGES WHATSOEVER RESULTING FROM LOSS OF USE, \* DATA OR PROFITS, WHETHER IN AN ACTION OF

CONTRACT, NEGLIGENCE OR OTHER \* TORTIOUS ACTION, ARISING OUT OF OR IN CONNECTION WITH THE USE OR PERFORMANCE \* OF THIS SOFTWARE.

#### 3. EGLEXT Chromium

##### BSD 3-clause License

Copyright (c) YEAR, OWNER

All rights reserved.

Redistribution and use in source and binary forms, with or without modification, are permitted provided that the following conditions are met:

Redistributions of source code must retain the above copyright notice, this list of conditions and the following disclaimer.

Redistributions in binary form must reproduce the above copyright notice, this list of conditions and the following disclaimer in the documentation and/or other materials provided with the distribution.

Neither the name of the ORGANIZATION nor the names of its contributors may be used to endorse or promote products derived from this software without specific prior written permission.

THIS SOFTWARE IS PROVIDED BY THE COPYRIGHT HOLDERS AND CONTRIBUTORS "AS IS" AND ANY EXPRESS OR IMPLIED WARRANTIES, INCLUDING, BUT NOT LIMITED TO, THE IMPLIED WARRANTIES OF MERCHANTABILITY AND FITNESS FOR A PARTICULAR PURPOSE ARE DISCLAIMED. IN NO EVENT SHALL THE COPYRIGHT OWNER OR CONTRIBUTORS BE LIABLE FOR ANY DIRECT, INDIRECT, INCIDENTAL, SPECIAL, EXEMPLARY, OR CONSEQUENTIAL DAMAGES (INCLUDING, BUT NOT LIMITED TO, PROCUREMENT OF SUBSTITUTE GOODS OR SERVICES; LOSS OF USE, DATA, OR PROFITS; OR BUSINESS INTERRUPTION) HOWEVER CAUSED AND ON ANY THEORY OF LIABILITY,

WHETHER IN CONTRACT, STRICT LIABILITY, OR TORT (INCLUDING NEGLIGENCE OR OTHERWISE) ARISING IN ANY WAY OUT OF THE USE OF THIS SOFTWARE, EVEN IF ADVISED OF THE POSSIBILITY OF SUCH DAMAGE.

#### 4. Expat XML Parser-libexpat

##### Expat License

Copyright (c) 1998, 1999, 2000 Thai Open Source Software Center Ltd and Clark Cooper

Copyright (c) 2001, 2002, 2003, 2004, 2005, 2006 Expat maintainers.

Permission is hereby granted, free of charge, to any person obtaining a copy of this software and associated documentation files (the "Software"), to deal in the Software without restriction, including without limitation the rights to use, copy, modify, merge, publish, distribute, sublicense, and/or sell copies of the Software, and to permit persons to whom the Software is furnished to do so, subject to the following conditions:

The above copyright notice and this permission notice shall be included in all copies or substantial portions of the Software.

THE SOFTWARE IS PROVIDED "AS IS", WITHOUT WARRANTY OF ANY KIND, EXPRESS OR IMPLIED, INCLUDING BUT NOT LIMITED TO THE WARRANTIES OF MERCHANTABILITY, FITNESS FOR A PARTICULAR PURPOSE AND NONINFRINGEMENT. IN NO EVENT SHALL THE AUTHORS OR COPYRIGHT HOLDERS BE LIABLE FOR ANY CLAIM, DAMAGES OR OTHER LIABILITY, WHETHER IN AN ACTION OF CONTRACT, TORT OR OTHERWISE, ARISING FROM, OUT OF OR IN CONNECTION WITH THE SOFTWARE OR THE USE OR OTHER DEALINGS IN THE SOFTWARE.

#### 5. FASTCRC32

##### License of Stephan Brumme/Zlib style License

Unless otherwise noted in a file's first 5 lines, all source code published on <http://create.stephan-brumme.com> and its sub-pages is licensed similar to the zlib license: This software is provided 'as-is', without any express or implied warranty. In no event will the author be held liable for any damages arising from the use of this software. Permission is granted to anyone to use this software for any purpose, including commercial applications, and to alter it and redistribute it freely, subject to the following restrictions: The origin of this software must not be misrepresented; you must not claim that you wrote the original software. If you use this software in a product, an acknowledgment in the product documentation would be appreciated but is not required. Altered source versions must be plainly marked as such, and must not be misrepresented as being the original software.

#### 6. Free Type

##### Freetype Project License

The FreeType Project LICENSE

-----  
--

2006-Jan-27

Copyright 1996-2002, 2006 by  
David Turner, Robert Wilhelm, and Werner Lemberg

Introduction

=====

The FreeType Project is distributed in several archive packages; some of them may contain, in addition to the FreeType font engine, various tools and contributions which rely on, or relate to, the FreeType Project.

This license applies to all files found in such packages, and which do not fall under their own explicit license. The license affects thus the FreeType font engine, the test programs, documentation and makefiles, at the very least.

This license was inspired by the BSD, Artistic, and IJG (Independent JPEG Group) licenses, which all encourage inclusion and use of free software in commercial and freeware products alike. As a consequence, its main points are that: We don't promise that this software works. However, we will be interested in any kind of bug reports. ( ' as is' distribution)

You can use this software for whatever you want, in parts or full form, without having to pay us. ( ' royalty-free' usage)

You may not pretend that you wrote this software. If you use it, or only parts of it, in a program, you must acknowledge somewhere in your documentation that you have used the FreeType code. ( ' credits')

We specifically permit and encourage the inclusion of this software, with or without modifications, in commercial products. We disclaim all warranties covering The FreeType Project and assume no liability related to The FreeType Project.

Finally, many people asked us for a preferred form for a credit/disclaimer to use in compliance with this license. We thus encourage you to use the following text:

"Portions of this software are copyright © 1996-2002, 2006 The FreeType Project ([www.freetype.org](http://www.freetype.org)). All rights reserved."

Legal Terms

=====

Definitions

-----

Throughout this license, the terms 'package', 'FreeType Project', and 'FreeType archive' refer to the set of files originally distributed by the authors (David Turner, Robert Wilhelm, and Werner Lemberg) as the 'FreeType Project', be they named as alpha, beta or final release.

'You' refers to the licensee, or person using the project, where 'using' is a generic term including



compiling the project's source code as well as linking it to form a `program` or `executable`. This program is referred to as `a program using the FreeType engine`.

This license applies to all files distributed in the original FreeType Project, including all source code, binaries and documentation, unless otherwise stated in the file in its original, unmodified form as distributed in the original archive. If you are unsure whether or not a particular file is covered by this license, you must contact us to verify this.

The FreeType Project is copyright (C) 1996-2000, 2006 by David Turner, Robert Wilhelm, and Werner Lemberg. All rights reserved except as specified below.

No Warranty

-----  
THE FREETYPE PROJECT IS PROVIDED `AS IS' WITHOUT WARRANTY OF ANY KIND, EITHER EXPRESS OR IMPLIED, INCLUDING, BUT NOT LIMITED TO, WARRANTIES OF MERCHANTABILITY AND FITNESS FOR A PARTICULAR PURPOSE. IN NO EVENT WILL ANY OF THE AUTHORS OR COPYRIGHT HOLDERS BE LIABLE FOR ANY DAMAGES CAUSED BY THE USE OR THE INABILITY TO USE, OF THE FREETYPE PROJECT.

Redistribution

-----  
This license grants a worldwide, royalty-free, perpetual and irrevocable right and license to use, execute, perform, compile, display, copy, create derivative works of, distribute and sublicense the FreeType Project (in both source and object code forms) and derivative works thereof for any purpose; and to authorize others to exercise some or all of the rights granted herein, subject to the following conditions: Redistribution of source code must retain this license file (`FTL.TXT') unaltered; any additions, deletions or changes to the original files must be

clearly indicated in accompanying documentation. The copyright notices of the unaltered, original files must be preserved in all copies of source files.

Redistribution in binary form must provide a disclaimer that states that the software is based in part of the work of the FreeType Team, in the distribution documentation. We also encourage you to put an URL to the FreeType web page in your documentation, though this isn't mandatory.

These conditions apply to any software derived from or based on the FreeType Project, not just the unmodified files. If you use our work, you must acknowledge us. However, no fee need be paid to us.

Advertising

-----  
Neither the FreeType authors and contributors nor you shall use the name of the other for commercial, advertising, or promotional purposes without specific prior written permission.

We suggest, but do not require, that you use one or more of the following phrases to refer to this software in your documentation or advertising materials: `FreeType Project', `FreeType Engine', `FreeType library', or `FreeType Distribution'.

As you have not signed this license, you are not required to accept it. However, as the FreeType Project is copyrighted material, only this license, or another one contracted with the authors, grants you the right to use, distribute, and modify it. Therefore, by using, distributing, or modifying the FreeType Project, you indicate that you understand and accept all the terms of this license.

Contacts

-----  
There are two mailing lists related to FreeType: [freetype@nongnu.org](mailto:freetype@nongnu.org)

Discusses general use and applications of FreeType, as well as future and wanted additions to the library and distribution. If you are looking for support, start

in this list if you haven't found anything to help you in the documentation.

[devel@nongnu.org](mailto:devel@nongnu.org)

Discusses bugs, as well as engine internals, design issues, specific licenses, porting, etc.

Our home page can be found at

<http://www.freetype.org>

— end of FTL.TXT —

## 7. FreeType\_BDF

### The MIT License

Copyright (c) year copyright holders

Permission is hereby granted, free of charge, to any person obtaining a copy of this software and associated documentation files (the "Software"), to deal in the Software without restriction, including without limitation the rights to use, copy, modify, merge, publish, distribute, sublicense, and/or sell copies of the Software, and to permit persons to whom the Software is furnished to do so, subject to the following conditions:

The above copyright notice and this permission notice shall be included in all copies or substantial portions of the Software.

THE SOFTWARE IS PROVIDED "AS IS", WITHOUT WARRANTY OF ANY KIND, EXPRESS OR IMPLIED, INCLUDING BUT NOT LIMITED TO THE WARRANTIES OF MERCHANTABILITY, FITNESS FOR A PARTICULAR PURPOSE AND NONINFRINGEMENT. IN NO EVENT SHALL THE AUTHORS OR COPYRIGHT HOLDERS BE LIABLE FOR ANY CLAIM, DAMAGES OR OTHER LIABILITY, WHETHER IN AN ACTION OF CONTRACT, TORT OR OTHERWISE, ARISING FROM, OUT OF OR IN CONNECTION WITH THE SOFTWARE OR THE USE OR OTHER DEALINGS IN THE SOFTWARE.

## 8. FreeType\_PCF

### The MIT License

- ▷ Reportez-vous au chapitre « 7. Freetype\_BDF » à la page 358.

## 9. HarfBuzz

### The MIT License

- ▷ Reportez-vous au chapitre « 7. Freetype\_BDF » à la page 358.

## 10. Intel DVO i915

### MIT Style License

- ▷ Reportez-vous au chapitre « 2. DRM CRTX » à la page 356.

## 11. Khronos EGL Headers

### The MIT License

- ▷ Reportez-vous au chapitre « 7. Freetype\_BDF » à la page 358.

## 12. Khronos Group-OpenGL ES

### SGI Free Software License B v2.0

SGI FREE SOFTWARE LICENSE B (Version 2.0, Sept. 18, 2008)

Copyright (C) [dates of first publication] Silicon Graphics, Inc. All Rights Reserved.

Permission is hereby granted, free of charge, to any person obtaining a copy of this software and associated documentation files (the "Software"), to deal in the Software without restriction, including without limitation the rights to use, copy, modify, merge, publish, distribute, sublicense, and/or sell copies of the Software, and to permit persons to whom the Software is furnished to do so, subject to the following conditions:

The above copyright notice including the dates of first publication and either this permission notice or a reference to <http://oss.sgi.com/projects/FreeB/> shall be included in all copies or substantial portions of the Software.

THE SOFTWARE IS PROVIDED "AS IS", WITHOUT WARRANTY OF ANY KIND, EXPRESS OR IMPLIED, INCLUDING BUT NOT LIMITED TO THE WARRANTIES OF MERCHANTABILITY, FITNESS FOR A PARTICULAR PURPOSE AND NONINFRINGEMENT. IN NO EVENT SHALL SILICON GRAPHICS, INC. BE LIABLE FOR ANY CLAIM, DAMAGES OR OTHER LIABILITY, WHETHER IN AN ACTION OF CONTRACT, TORT OR OTHERWISE, ARISING FROM, OUT OF OR IN CONNECTION WITH THE SOFTWARE OR THE USE OR OTHER DEALINGS IN THE SOFTWARE.

Except as contained in this notice, the name of Silicon Graphics, Inc. shall not be used in advertising or otherwise to promote the sale, use or other dealings in this Software without prior written authorization from Silicon Graphics, Inc.

## 13. libdrm

### The MIT License

- ▷ Reportez-vous au chapitre « 7. Freetype\_BDF » à la page 358.

## 14. libunibreak

### zlib License

The zlib/libpng License

Copyright (c) year copyright holders

This software is provided 'as-is', without any express or implied warranty. In no event will the authors be held liable for any damages arising from the use of this software.

Permission is granted to anyone to use this software for any purpose, including commercial applications, and to alter it and redistribute it freely, subject to the following restrictions:

1. The origin of this software must not be misrepresented; you must not claim that you wrote the original software. If you use this software in a product, an acknowledgment in the product documentation would be appreciated but is not required.

2. Altered source versions must be plainly marked as such, and must not be misrepresented as being the original software.

3. This notice may not be removed or altered from any source distribution.

## 15. Libva

### The MIT License

- ▷ Reportez-vous au chapitre « 7. Freetype\_BDF » à la page 358.

## 16. Linus Graphics Drivers from Intel – Kernel DRM-bsd

### The MIT License

- ▷ Reportez-vous au chapitre « 7. Freetype\_BDF » à la page 358.

## 17. lua

### The MIT License

- ▷ Reportez-vous au chapitre « 7. Freetype\_BDF » à la page 358.

## 18. lz4 Compression algorithm

### BSD 2-clause "Simplified" License

Redistribution and use in source and binary forms, with or without modification, are permitted provided that the following conditions are met:

Redistributions of source code must retain the above copyright notice, this list of conditions and the following disclaimer.

Redistributions in binary form must reproduce the above copyright notice, this list of conditions and the following disclaimer in the documentation and/or other materials provided with the distribution.

THIS SOFTWARE IS PROVIDED BY THE AUTHOR "AS IS" AND ANY EXPRESS OR IMPLIED WARRANTIES, INCLUDING, BUT NOT LIMITED TO, THE IMPLIED WARRANTIES OF MERCHANTABILITY AND FITNESS FOR A PARTICULAR PURPOSE ARE



DISCLAIMED. IN NO EVENT SHALL THE AUTHOR BE LIABLE FOR ANY DIRECT, INDIRECT, INCIDENTAL, SPECIAL, EXEMPLARY, OR CONSEQUENTIAL DAMAGES (INCLUDING, BUT NOT LIMITED TO, PROCUREMENT OF SUBSTITUTE GOODS OR SERVICES; LOSS OF USE, DATA, OR PROFITS; OR BUSINESS INTERRUPTION) HOWEVER CAUSED AND ON ANY THEORY OF LIABILITY, WHETHER IN CONTRACT, STRICT LIABILITY, OR TORT (INCLUDING NEGLIGENCE OR OTHERWISE) ARISING IN ANY WAY OUT OF THE USE OF THIS SOFTWARE, EVEN IF ADVISED OF THE POSSIBILITY OF SUCH DAMAGE.

## 19. Mesa3D – MesaLib

### The MIT License

▷ Reportez-vous au chapitre « 7. Freetype\_BDF » à la page 358.

## 20. NetBSD

### BSD-4-Clause (University of California-Specific)

BSD-4-Clause (University of California-Specific)  
Copyright [various years] The Regents of the University of California. All rights reserved.

Redistribution and use in source and binary forms, with or without modification, are permitted provided that the following conditions are met:

1. Redistributions of source code must retain the above copyright notice, this list of conditions and the following disclaimer.
2. Redistributions in binary form must reproduce the above copyright notice, this list of conditions and the following disclaimer in the documentation and/or other materials provided with the distribution.
3. All advertising materials mentioning features or use of this software must display the following acknowledgement: This product includes software developed by the University of California, Berkeley and its contributors.

4. Neither the name of the University nor the names of its contributors may be used to endorse or promote products derived from this software without specific prior written permission.

THIS SOFTWARE IS PROVIDED BY THE REGENTS AND CONTRIBUTORS ``AS IS'' AND ANY EXPRESS OR IMPLIED WARRANTIES, INCLUDING, BUT NOT LIMITED TO, THE IMPLIED WARRANTIES OF MERCHANTABILITY AND FITNESS FOR A PARTICULAR PURPOSE ARE DISCLAIMED. IN NO EVENT SHALL THE REGENTS OR CONTRIBUTORS BE LIABLE FOR ANY DIRECT, INDIRECT, INCIDENTAL, SPECIAL, EXEMPLARY, OR CONSEQUENTIAL DAMAGES (INCLUDING, BUT NOT LIMITED TO, PROCUREMENT OF SUBSTITUTE GOODS OR SERVICES; LOSS OF USE, DATA, OR PROFITS; OR BUSINESS INTERRUPTION) HOWEVER CAUSED AND ON ANY THEORY OF LIABILITY, WHETHER IN CONTRACT, STRICT LIABILITY, OR TORT (INCLUDING NEGLIGENCE OR OTHERWISE) ARISING IN ANY WAY OUT OF THE USE OF THIS SOFTWARE, EVEN IF ADVISED OF THE POSSIBILITY OF SUCH DAMAGE.

### BSD 3-clause

▷ Reportez-vous au chapitre « 3. EGLEXT Chromium » à la page 356.

### HPND Like License

Portions Copyright (c) 1993 by Digital Equipment Corporation.

Permission to use, copy, modify, and distribute this software for any purpose with or without fee is hereby granted, provided that the above copyright notice and this permission notice appear in all copies, and that the name of Digital Equipment Corporation not be used in advertising or publicity pertaining to distribution of the document or software without specific, written prior permission.

THE SOFTWARE IS PROVIDED "AS IS" AND DIGITAL EQUIPMENT CORP. DISCLAIMS ALL WARRANTIES WITH REGARD TO THIS SOFTWARE, INCLUDING

ALL IMPLIED WARRANTIES OF MERCHANTABILITY AND FITNESS. IN NO EVENT SHALL DIGITAL EQUIPMENT CORPORATION BE LIABLE FOR ANY SPECIAL, DIRECT, INDIRECT, OR CONSEQUENTIAL DAMAGES OR ANY DAMAGES WHATSOEVER RESULTING FROM LOSS OF USE, DATA OR PROFITS, WHETHER IN AN ACTION OF CONTRACT, NEGLIGENCE OR OTHER TORTIOUS ACTION, ARISING OUT OF OR IN CONNECTION WITH THE USE OR PERFORMANCE OF THIS SOFTWARE.

## 21. PCFUtil

### Open Group License

Copyright 1996, 1998 The Open Group  
Permission to use, copy, modify, distribute, and sell this software and its documentation for any purpose is hereby granted without fee, provided that the above copyright notice appear in all copies and that both that copyright notice and this permission notice appear in supporting documentation.

The above copyright notice and this permission notice shall be included in all copies or substantial portions of the Software.

THE SOFTWARE IS PROVIDED "AS IS", WITHOUT WARRANTY OF ANY KIND, EXPRESS OR IMPLIED, INCLUDING BUT NOT LIMITED TO THE WARRANTIES OF MERCHANTABILITY, FITNESS FOR A PARTICULAR PURPOSE AND NONINFRINGEMENT. IN NO EVENT SHALL THE OPEN GROUP BE LIABLE FOR ANY CLAIM, DAMAGES OR OTHER LIABILITY, WHETHER IN AN ACTION OF CONTRACT, TORT OR OTHERWISE, ARISING FROM, OUT OF OR IN CONNECTION WITH THE SOFTWARE OR THE USE OR OTHER DEALINGS IN THE SOFTWARE.

Except as contained in this notice, the name of The Open Group shall not be used in advertising or otherwise to promote the sale, use or other dealings in this Software without prior written authorization from The Open Group.

## 22. static\_drm\_mode

### The MIT License

- ▷ Reportez-vous au chapitre « 7. Freetype\_BDF » à la page 358.

## 23. Video Accelerator

### BSD Style License

Redistribution. Redistribution and use in binary form, without modification, are \* permitted provided that the following conditions are met: \* Redistributions must reproduce the above copyright notice and the following \* disclaimer in the documentation and/or other materials provided with the \* distribution. \* Neither the name of Intel Corporation nor the names of its suppliers may be used \* to endorse or promote products derived from this software without specific prior \* written permission. \* No reverse engineering, decompilation, or disassembly of this software is permitted. \* Limited patent license. Intel Corporation grants a world-wide, royalty-free, \* nonexclusive license under patents it now or hereafter owns or controls to make, have made, \* use, import, offer to sell and sell (.Utilize.) this software, but solely to the extent that any \* such patent is necessary to Utilize the software alone. The patent license shall not apply \* to any combinations which include this software. No hardware per se is licensed here under. \* **DISCLAIMER. THIS SOFTWARE IS PROVIDED BY THE COPYRIGHT \* HOLDERS AND CONTRIBUTORS "AS IS" AND ANY EXPRESS OR IMPLIED \* WARRANTIES, INCLUDING, BUT NOT LIMITED TO, THE IMPLIED \* WARRANTIES OF MERCHANTABILITY AND FITNESS FOR A PARTICULAR \* PURPOSE ARE DISCLAIMED. IN NO EVENT SHALL THE COPYRIGHT OWNER \* OR CONTRIBUTORS BE LIABLE FOR ANY DIRECT, INDIRECT, INCIDENTAL, \* SPECIAL, EXEMPLARY, OR CONSEQUENTIAL DAMAGES (INCLUDING, BUT \* NOT LIMITED TO, PROCUREMENT OF SUBSTITUTE GOODS OR SERVICES; \* LOSS OF USE,**

**DATA, OR PROFITS; OR BUSINESS INTERRUPTION) HOWEVER \* CAUSED AND ON ANY THEORY OF LIABILITY, WHETHER IN CONTRACT, \* STRICT LIABILITY, OR TORT (INCLUDING NEGLIGENCE OR OTHERWISE) \* ARISING IN ANY WAY OUT OF THE USE OF THIS SOFTWARE, EVEN IF \* ADVISED OF THE POSSIBILITY OF SUCH DAMAGE.**

## 24. zlib

### Zlib license

- ▷ Reportez-vous au chapitre « 14. libunibreak » à la page 359.

## Index alphabétique

## Symboles

## A

ABS (système antiblochage)	
Description du fonctionnement	238
ACC	
Activation	262
Annulation de la régulation	264
Capteur radar	259
Conditions d'exception	265
Désactiver	262
Éléments d'affichage	261
Éléments de commande	261
États de fonctionnement	262
Interruption et reprise de la régulation de vitesse et de distance	264
Messages d'avertissement	265
Mode de fonctionnement du régulateur de vitesse adaptatif	261
Modification de la vitesse de régulation	263
Réglage de la distance de régulation	263
Acceptation / Refus d'un appel	314
Accès à une liste de lecture	279
Accès aux réglages personnels	257
Accès Confort	
Déverrouillage du véhicule	329
Fonctionnement	328
Verrouillage du véhicule	331
Accès Internet sans fil	226
Accoudoir central	
Coffre de rangement avant	251
Actionnement de secours	
De la capote	71
Du saute-vent	71
Toit Targa	291
Trappe du réservoir de carburant	254
Activation / Désactivation de la ventilation des sièges	275
Activation / Désactivation du chauffage de sièges	275
Activation / Désactivation du chauffage du volant	337
Activation / Désactivation du dégivrage des rétroviseurs extérieurs	93
Activation / Désactivation du réglage anti-éblouissement du rétroviseur intérieur	272
Activation de la fonction du téléphone	225
Affichage	
Vitesse et assistance	98
Voiture et informations	98
Affichage / Modification d'emails	318
Affichage / Modification de messages (SMS / e-mail)	318
Affichage / Modification de SMS	318
Affichage de la périodicité d'entretien sur le combiné d'instruments	105
Affichage des données de conduite (informations sur les distances parcourues)	32
Affichage du Manuel technique dans le véhicule	223
Affichage du mode de fonctionnement	59
Affichage et remise à zéro du compteur kilométrique	102
Affichage et remise à zéro du compteur kilométrique partiel	102
Affichage force G	102
Aileron arrière	277
Fonctionnement	277
Aileron arrière télescopique	
Escamotage et déploiement	277
Ailerons escamotables	
Fonctionnement	277
Airbag	
Désactivation / Activation de l'airbag passager	310
Remarques concernant l'entretien	137
Voyant de contrôle	302
Alcantara®	
Remarques concernant l'entretien	137
Alerte de franchissement de ligne	38
Activation / Désactivation	39
Ampoules	130
Anomalies	
Actionnement de secours de la trappe de réservoir	254
Capote	71
Lève-vitres	335
Mémorisation de la position finale du store pare-soleil	325
Mémorisation de la position finale du toit ouvrant	325
Pile de clé du véhicule	86
Saute-vent	71
Toit ouvrant	325
Toit Targa	291
Appareils de nettoyage à haute pression	
Remarques sur l'utilisation	132
Appareils de péage	193
Appel d'urgence	282
Appel d'urgence	
Appel panne	285
Appel panne	
Passer	285
Transfert de données	285
Apple CarPlay	
Siri	33
Apple CarPlay	33
Basculement entre l'iPod et Apple CarPlay	34
Appli Porsche Connect	
Connexion au PCM en WiFi	35
Application Porsche Road Trip	36
Applications	
Appli Porsche Connect	35
Application Porsche Road Trip	36
Application Porsche Track Precision	35
Arceaux de sécurité (Cabriolet)	37
Arrêt	
Arrêt automatique du moteur (Fonction Stop-Start) (véhicules avec boîte mécanique)	146
Arrêt automatique du moteur (Fonction Stop-Start) (véhicules avec PDK)	147
Moteur	121
Assistance à la vision nocturne	
Activation / Désactivation	65
Assistance au démarrage	41-42
Assistance au stationnement	
Pivotement du rétroviseur vers le bas	271
Assistance de changement de voie	
Fonctionnement	46
Réglage de la luminosité de l'indicateur	47
Situations de conduite	47
Assistance de changement de voie (LCA)	
Activation et désactivation	44
Assistant de changement de direction arrière	44
Assistance en cas de panne	
Calage du véhicule pour l'empêcher de rouler	116
En cas de crevaison	116
Remorquage du véhicule	266
Assistance parking	50
Caméra de recul	51
Surround View	52
Assistant d'avertissement et de freinage	
Consignes générales de sécurité	214
Fonctionnement	214
Porsche Active Safe (PAS)	214
Assistant de changement de direction arrière	44
Assistant feux de route	126
AUTO (commutateur d'éclairage)	
Éclairage automatique	124

Autocollants décoratifs .....	135
Remarques concernant l'entretien .....	135
Autoradio .....	279
Enregistrement / Modification d'un favori .....	281
Radio en ligne .....	279
Réglage / Enregistrement d'une station .....	279
Réglage de zone de réception .....	279

## B

Balais d'essuie-glace	
Remarques concernant l'entretien .....	134
Remplacement .....	142
Bancs d'essai	
Contrôle de freinage .....	188
Batterie	
Assistance au démarrage (batterie au lithium) .....	42
Assistance au démarrage (batterie au plomb) .....	41
Avertissement de tension de bord (batterie au lithium) .....	55
Avertissement de tension de bord (Batterie au plomb) .....	53
Batterie au lithium .....	55
Batterie au plomb .....	53
Emplacement (batterie au lithium) .....	55
Emplacement (Batterie au plomb) .....	53
Entretien (Batterie au lithium) .....	55
Entretien (Batterie au plomb) .....	53
Mise en garde sur la batterie (batterie au lithium) .....	55
Mise en garde sur la batterie (Batterie au plomb) .....	53
Procédure à suivre après avoir rebranché la batterie (batterie au lithium) .....	55
Procédure à suivre après avoir rebranché la batterie (Batterie au plomb) .....	53
Recharge (Batterie au lithium) .....	55
Recharge (Batterie au plomb) .....	53
Remarques (batterie au lithium) .....	55
Remarques (Batterie au plomb) .....	53
Remplacement (batterie au lithium) .....	55
Remplacement (Batterie au plomb) .....	53
Bluetooth®	
Connexion d'un téléphone portable .....	316
Gestionnaire d'appareils .....	155
Boîte à gants	
Rangements .....	250
Boîte de vitesses	
Boîte de vitesses mécanique .....	62
Boîte de vitesses Porsche Doppelkupplung (PDK) .....	59
Boîte de vitesses automatique .....	59

Boîte de vitesses mécanique	
Voyant de passage au rapport supérieur .....	63
Boîte de vitesses Porsche Doppelkupplung (PDK)	
Mode de fonctionnement .....	59
Passage des rapports au volant .....	60
Branchement d'un appareil externe par USB .....	224
Branchements dans l'accoudoir .....	224

## C

Cabriolet	
Arceaux de sécurité .....	37
Entretien de la capote .....	133
Ouverture / Fermeture de la capote .....	69
Saute-vent .....	70
Cabriolet : vitres latérales .....	335
Caméra de recul .....	51
Caméra de vision nocturne .....	64
Caméra vision nocturne	
Nettoyage .....	65
Capot de puits de capote	
Position d'entretien .....	78
Capot du coffre à bagages	
Déverrouillage de secours .....	67
Fermeture .....	67
Ouverture .....	66
Capot moteur .....	78
Capote	
Actionnement de secours .....	71
Entretien .....	133
Ouverture / Fermeture .....	69
Ouverture / Fermeture avec la clé du véhicule (télécommande) .....	70
Redressement / Retrait du saute-vent .....	70
Capteur radar	
Régulateur de vitesse adaptatif .....	259
Caractéristiques techniques	
Consommation de carburant .....	340
Contenances .....	340
Dimensions des jantes et des pneumatiques .....	342
Émissions de CO <sub>2</sub> .....	340
Poids .....	341
Tableaux des pressions des pneumatiques .....	342
Carburant	
Avertissement - Carburant en réserve .....	99
Indice d'octane .....	252
Qualité .....	252
Ravitaillement en carburant .....	252
Volume du réservoir .....	340

Carte (navigation)	
Affichage .....	189
Configuration .....	192
Carte SIM	
Établissement d'une connexion de données .....	225
Utilisation du téléphone .....	314
Carte SIM externe	
Établissement d'une connexion de données .....	225
Carte SIM intégrée	
Établissement d'une connexion de données .....	225
Ceintures	
Message d'avertissement .....	79
Mise en place .....	80
Ouverture de la boucle de ceinture et rangement de la ceinture de sécurité .....	81
Prétensionneurs de ceinture .....	79
Remarques .....	79
Remarques concernant l'entretien .....	137
Voyant d'avertissement dans le compte-tours .....	79
Ceintures de sécurité	
Message d'avertissement .....	79
Mise en place .....	80
Ouverture de la boucle de ceinture et rangement de la ceinture de sécurité .....	81
Prétensionneurs de ceinture .....	79
Remarques .....	79
Remarques concernant l'entretien .....	137
Voyant d'avertissement dans le compte-tours .....	79
Cendrier	
Ouverture .....	163
Vidage .....	163
Chaînes à neige	
Remarques générales .....	201
Charg. complet	
Réglage .....	198
Charg. partiel	
Réglage .....	198
Chargement	
Transport sur le toit .....	296
Check Engine (contrôle des gaz d'échappement) .....	99
Chronomètre .....	82
Chronomètre Sport Chrono .....	82
Clavier .....	222
Clé	
Mémorisation et consultation des réglages personnels .....	257
Ouverture / Fermeture de la capote .....	70
Ouverture / Fermeture du toit Targa .....	290
Ouverture du véhicule .....	329

Ouverture en position entrebâillée et fermeture du toit ouvrant .....	324	Combiné d'instruments	Siri .....	33
Verrouillage du véhicule .....	331	Affichage des données de conduite (informations sur les distances parcourues) .....	Commutateur de mode .....	246
Clé de secours .....	85	Chronomètre Sport Chrono .....	Commutateur de mode Sport Chrono .....	246
Clé du véhicule .....	85	Combiné d'instruments .....	Compartment de rangement	
Ouverture du véhicule .....	329	Adaptation de l'affichage .....	Dans l'accoudoir avant, ouverture .....	251
Remplacement de la pile .....	86	Affichage de la périodicité d'entretien .....	Possibilités de rangement .....	250
Verrouillage du véhicule .....	331	Affichage de la température du liquide de refroidissement .....	Compresseur pour pneumatiques	
Clé du véhicule (télécommande)		Affichage Vitesse et assistance .....	Rangement .....	97
Ouverture / Fermeture de la capote .....	70	Affichage Voiture et informations .....	Retrait .....	96
Ouverture / Fermeture des vitres (sans accés Confort) .....	335	Compte-tours .....	Compte-tours .....	98
Ouverture / Fermeture du toit Targa .....	290	Compteur journalier .....	Compteur de vitesse numérique .....	98
Ouverture en position entrebâillée et fermeture du toit ouvrant .....	324	Compteur kilométrique .....	Connect	
Clés		Indicateur du niveau de carburant .....	Utilisation des services Porsche Connect .....	226
Retrait de la clé de secours .....	85	Mémorisation et consultation des réglages personnels .....	Connectivité	
Clignotant .....	128	Récapitulatif .....	Établissement d'une connexion de données .....	225
Climatisation		Récapitulatif des menus .....	État de la connexion .....	317
Activation / Désactivation .....	90	Réglage de l'avertissement de vitesse .....	Utilisation des services Porsche Connect .....	226
Activation / Désactivation de l'ioniseur .....	93	Réglage de l'éclairage .....	Connexion de données	
Activation / Désactivation du mode A/C MAX .....	90	Réglage de la limitation de vitesse .....	Établissement (carte SIM externe) .....	225
Activation / Désactivation du recyclage de l'air .....	92	Sélection des options et activation des fonctions .....	Établissement (carte SIM intégrée) .....	225
Activation / Désactivation du refroidissement maximal .....	90	Système de contrôle de la pression des pneumatiques .....	Établissement (point d'accès WiFi externe) .....	226
Activation de la climatisation automatique .....	90	Utilisation .....	Gestionnaire d'appareils .....	155
Dégivrage du pare-brise .....	93	Voyants d'avertissement et de contrôle .....	Sélection du point d'accès (APN) .....	226
Mémorisation et consultation des réglages personnels .....	257	Commande d'ouverture de porte de garage	Utilisation d'un point d'accès du véhicule .....	226
Réglage de la circulation d'air .....	92	HomeLink® .....	Console centrale	
Réglage de la mise à température au plancher .....	92	Paramétrage .....	Coffre de rangement avant .....	250-251
Réglage de la répartition de l'air .....	91	Programmation .....	Consommables .....	340
Réglage du recyclage automatique de l'air .....	92	Utilisation .....	Carburant .....	340
Réglage du style de climatisation .....	92	Commande d'ouverture de porte de garage HomeLink®	Huile moteur .....	340
Zone de ventilation supérieure .....	91	Paramétrage .....	Liquide lave-glace .....	340
Cockpit		Programmation .....	Consommation de carburant .....	340
Affichage de la température du liquide de refroidissement .....	99	Utilisation .....	Consultation de la boîte vocale .....	314
Affichage Vitesse et assistance .....	98	Commande vocale .....	Contacteur d'allumage	
Affichage Voiture et informations .....	98	Activation .....	Description du fonctionnement .....	120
Compte-tours .....	98	Adaptation .....	Contacts (téléphone) .....	314
Compteur journalier .....	102	Énoncé des instructions .....	Contentances .....	340
Compteur kilométrique .....	102	Instructions vocales d'applications .....	Huile moteur .....	340
Indicateur du niveau de carburant .....	98	Instructions vocales de navigation .....	Liquide lave-glace .....	340
Réglage de l'éclairage .....	131	Instructions vocales de radio .....	Contrôle des gaz d'échappement (Check Engine) .....	99
Voyants d'avertissement et de contrôle .....	99	Instructions vocales des médias .....	Couple	
Coffre à bagages .....	95	Instructions vocales du téléphone .....	Couple de serrage des vis de roue .....	203
Déverrouillage de secours .....	67	Instructions vocales globales pour la climatisation .....	Couple de serrage	
Fermeture .....	67	Instructions vocales pour calendrier .....	Vis de roue .....	203
Ouverture .....	66	Instructions vocales pour services de musique en ligne .....	Cric	
		Réglage .....	Levage du véhicule .....	119
			Cuir	
			Remarques concernant l'entretien .....	136

<b>D</b>		
DAB		
Accès" au guide de programmes (EPG) .....	281	
Réglage de zone de réception .....	279	
Date & heure		
Réglage .....	255	
Démarrage		
Moteur .....	120	
Démarrage auxiliaire		
Source d'alimentation externe (batterie au lithium) .....	42	
Source d'alimentation externe (batterie au plomb) .....	41	
Démarrage du moteur		
Moteur .....	120	
Démarrage du véhicule		
Launch Control .....	61	
Déploiement / Escamotage du déflecteur .....	290	
Déroulement entretien		
Affichage .....	255	
Détection d'humidité .....	246	
Détection des panneaux de signalisation		
Afficher les limites de vitesse .....	122	
Signalement de virage .....	122	
Déverrouillage		
Déverrouillage de secours du véhicule .....	332	
Déverrouillage du véhicule à l'aide de la clé du véhicule .....	329	
Déverrouillage du véhicule avec le système accès Confort .....	329	
Déverrouillage du véhicule de l'intérieur .....	330	
Déverrouillage et ouverture du capot du coffre à bagages .....	66	
Déverrouillage de secours		
Du capot du coffre à bagages .....	67	
Déverrouillage de secours des portes .....	332	
Déverrouillage et verrouillage du volant .....	301	
Déviation intelligente .....	192	
Dimensions .....	340	
Dimensions des jantes et des pneumatiques .....	342	
Données mobiles (connectivité) .....	225	
Dysfonctionnements		
Mémorisation de la position finale des vitres .....	335	
<b>E</b>		
Échappement sport .....	248	
Éclairage		
Assistant feux de route .....	126	
Clignotant .....	128	
désactiver .....	125	
Éclairage automatique .....	124	
Éclairage d'ambiance .....	131	
Éclairage de croisement .....	127	
Éclairage dynamique des feux de route .....	127	
Éclairage extérieur .....	124	
Éclairage intérieur .....	131	
Éclairage par mauvais temps .....	126	
Étalonnage automatique des phares .....	127	
Faisceau matriciel .....	126	
Feu arrière antibrouillard .....	124	
Feux de croisement .....	124	
Feux de détresse .....	129	
Feux de passage .....	127	
Feux de position .....	124	
Feux de route .....	128	
Feux de virage .....	126	
Fonction Autoroute .....	126	
Fonction brouillard .....	126	
Fonction Coming Home .....	125	
Fonction d'aide à l'entrée / Fonction d'aide à la sortie .....	125	
Mode voyage .....	130	
Porsche Dynamic Light System Plus (PDLS Plus) .....	126	
Réglage de la temporisation de l'éclairage .....	125	
Réglage de la temporisation de l'éclairage intérieur .....	131	
Remplacement des ampoules .....	130	
Répartition de la lumière en fonction de la situation .....	126	
Système anti-éblouissement des panneaux .....	127	
Éclairage d'ambiance .....	131	
Éclairage de croisement .....	127	
Éclairage des instruments		
Réglage de la luminosité .....	131	
Réglage de la temporisation de l'éclairage .....	131	
Éclairage dynamique des feux de route .....	127	
Éclairage intérieur		
Activation et désactivation .....	131	
Éclairage d'ambiance .....	131	
Écran d'accueil .....	223	
Écran tactile		
Adaptation de l'affichage .....	255	
Remarques concernant l'entretien .....	138	
Utilisation .....	221	
Écran tactile dans la planche de bord .....	220	
Écran d'accueil .....	223	
Widget Info .....	223	
Écrans		
Remarques concernant l'entretien .....	138	
Embrayage		
Boîte de vitesses mécanique .....	62	
Émissions de CO <sub>2</sub> .....	340	
Enregistrement / Modification d'un favori		
Supports multimédias .....	281	
Téléphone .....	317	
Entretien des jantes .....	136	
Entretien du véhicule .....	132	
Airbags .....	137	
Alcantara® .....	137	
Autocollants décoratifs .....	135	
Ceintures de sécurité .....	137	
Cuir .....	136	
Films de protection de la peinture .....	135	
Habillage en tissu .....	137	
Immobilisation du véhicule .....	138	
Jantes en alliage léger .....	136	
Joints .....	136	
Lavage du véhicule .....	132	
Peinture .....	134	
Phares .....	135	
Pièces en plastique .....	135	
Protection du soubassement .....	135	
Race-Tex .....	137	
Remarques .....	132	
Textiles .....	137	
Utilisation d'appareils de nettoyage haute pression .....	132	
Vis de roue .....	203	
Vitres .....	134	
EPG (Guide de programmes) .....	281	
Espace de rangement des sièges arrière .....	276	
Essence		
Avertissement - Carburant en réserve .....	99	
Indicateur du niveau de carburant .....	98	
Indice d'octane .....	252	
Qualité .....	252	
Ravitaillement en carburant .....	252	
Essuie-glace		
Activation du capteur de pluie .....	140	
Balais d'essuie-glace .....	142	
Balayage de la lunette arrière .....	142	
Balayage et lavage du pare-brise .....	141	
Changement de balais d'essuie-glaces .....	142	
Fonctionnement par impulsion .....	141	
Remarques concernant l'entretien .....	134	
Essuie-glace arrière .....	142	
Fonction de recul .....	142	

Étalonnage automatique des phares .....	127
État de la connexion .....	317
Extincteur .....	15
<b>F</b>	
Faisceau matriciel .....	126
Fermeture	
Fermeture du véhicule à l'aide de la clé du véhicule .. 329, 331	
Fermeture du véhicule avec le système accès	
Confort .....	331
Fermeture du véhicule de l'intérieur .....	332
Feu arrière antibrouillard	
Activation / Désactivation .....	124
Adaptation de la répartition de la lumière .....	126
Feu de virage	
Éclairage en courbe dynamique .....	126
Feux	
Remarques concernant l'entretien .....	135
Feux d'autoroute .....	126
Feux de croisement .....	124
Feux de détresse .....	129
Feux de passage .....	127
Feux de position .....	124
Feux de route	
Assistant feux de route .....	126
Feux de route dynamiques .....	127
Levier de commande des feux de route .....	128
Films de protection de la peinture .....	135
Remarques concernant l'entretien .....	135
Fixation d'urgence de la vis centrale .....	211
FM	
Réglage de zone de réception .....	279
Fonction Coming Home .....	125
Fonction de freinage d'urgence .....	149
Fonction HOLD .....	144
Avec PDK .....	144
Avec une boîte mécanique .....	144
Fonction Stop-Start .....	146
Arrêt automatique du moteur (véhicules avec boîte mécanique) .....	146
Arrêt automatique du moteur (véhicules avec PDK) .....	147
Conditions .....	146
Démarrage automatique du moteur (véhicules avec boîte mécanique) .....	146
Démarrage automatique du moteur (véhicules avec PDK) .....	147

Exceptions .....	147
Fonctionnement .....	146
Forces d'accélération longitudinale	
Affichage .....	102
Forces d'accélération transversale	
Affichage .....	102
Frein à main (frein de parking électrique)	
Actionnement .....	149
Desserrage automatique .....	149
Desserrage manuel .....	149
Frein de parking	
Actionnement .....	149
Contrôle sur un banc de freinage .....	188
Desserrage .....	149
Frein de parking électrique	
Actionnement .....	149
Contrôle sur un banc de freinage .....	188
Desserrage .....	149
Desserrage automatique du frein de parking au démarrage .....	149
Fonction de freinage d'urgence .....	149
Voyant de contrôle .....	149
Freinage	
Banc d'essai .....	188
Freinage multicolision	
Description du fonctionnement .....	238
Freins	
Banc d'essai .....	188
Freins multicolision .....	238
Message d'avertissement relatif aux plaquettes de frein .....	150
Pédale de frein .....	150
Porsche Ceramic Composite Brake (PCCB) .....	151
Fusible .....	152
Affectation des fusibles .....	152
Boîte à fusibles .....	152
Remplacement d'un fusible électrique .....	152
<b>G</b>	
Gestionnaire d'appareils .....	155
Gestionnaire de connexion .....	155
Guidage de voie actif .....	156
Activation et désactivation .....	158
Éléments d'affichage .....	158
Fonctionnement .....	157
Limites du système .....	157
Guide de programmes (EPG) .....	281

## H

Habillage en tissu (remarques concernant l'entretien) .....	137
Heure et date	
Réglage .....	255
HomeLink®	
Commande d'ouverture de porte de garage .....	106
Huile .....	160
Appoint .....	160-161
Orifice de remplissage .....	162
Remarques générales .....	161
Huile moteur .....	160
Appoint .....	160-161
Orifice de remplissage .....	162
Remarques générales .....	161

## I

Indicateur de direction	
Levier .....	128
Indicateur du niveau de carburant .....	98
Indicateur PASSENGER AIR BAG OFF/ON .....	303
Indice d'octane	
Essence .....	252
Indice d'octane de l'essence .....	252
Infos trafic .....	192
Insertion de protections contre le givre ou de protections pare-soleil .....	142
Interfaces dans l'accoudoir avant	
Lecteur de carte SD .....	224
Lecteur de carte SIM .....	224
USB .....	224
Internet	
Établissement d'une connexion de données .....	225
Ioniseur	
Activation / Désactivation .....	93
Itinéraires personnels .....	191

## J

Jantes alu	
Remarques concernant l'entretien .....	136
Jantes en alliage léger	
Remarques concernant l'entretien .....	136
Jauge de carburant .....	98
Joint	
Remarques concernant l'entretien .....	136

## K

Kit fumeurs .....	163
-------------------	-----

<b>L</b>			
Langue			
Réglage	255		
Launch Control	61		
Lavage du véhicule	132		
Lave-glace			
Appoint de liquide lave-glace	167		
Contenance	340		
Protection antigel	167		
LCA			
Assistance de changement de voie	44		
Lecteur de carte SD	224		
Lecteur de carte SIM	224		
Lève-vitres			
Fermeture des vitres à l'aide du détecteur de proximité intégré à la poignée de porte (véhicules avec accès Confort)	335		
Mémorisation de la position finale	335		
Ouverture / Fermeture des vitres	334		
Ouverture / Fermeture des vitres avec la clé du véhicule (télécommande)	335		
Lève-vitres électriques			
Fermeture des vitres à l'aide du détecteur de proximité intégré à la poignée de porte (véhicules avec accès Confort)	335		
Mémorisation de la position finale	335		
Ouverture / Fermeture des vitres	334		
Ouverture / Fermeture des vitres avec la clé du véhicule (télécommande)	335		
Liquide de frein	164		
Contrôle du niveau de liquide de frein	164		
Vidange du liquide de frein	164		
Liquide de refroidissement	165		
Appoint de liquide de refroidissement	165		
Contrôle du niveau liquide de refroidissement	165		
Liquide lave-glace			
Appoint	167		
Contenance	340		
Produit antigel	167		
Lunette arrière			
Activation / Désactivation du chauffage	93		
Lunette arrière en verre			
Position d'entretien	78		
<b>M</b>			
Manœuvres de stationnement			
Assistance parking	50		
Caméra de recul	51		
PDK	59		
Surround View	52		
Manuel d'utilisation numérique			
Application	4		
Embarqué	4		
Mémorisation			
Réglages personnels	257		
Mémorisation de la position du siège	257		
Mémorisation de la position finale du lève-vitre	335		
Mémorisation de la position finale du store pare-soleil	325		
Mémorisation de la position finale du toit ouvrant	325		
Messages d'avertissement et d'information	168		
Moteur	172		
PCM	187		
Sécurité	168		
Systèmes d'assistance à la conduite	179		
Véhicule	176		
Messages relatifs aux bouchons (navigation)	192		
Miroir de courtoisie	194		
Mise hors service / Immobilisation du véhicule	138		
Mode crio	255		
Mode croisière	61		
Mode INDIVIDUAL	246		
Mode Porsche Wet	246		
Mode privé	228		
Mode SPORT	246		
Mode SPORT PLUS	246		
Mode voyage			
Éclairage	130		
Mode Wet	246		
Mode WET	246		
Moquette	137		
Remarques concernant l'entretien	137		
Moteur			
Appoint d'huile	160-161		
Arrêt	121		
Arrêt automatique (Fonction Stop-Start) (véhicules avec boîte mécanique)	146		
Arrêt automatique (Fonction Stop-Start) (véhicules avec PDK)	147		
Démarrage	120		
Système de refroidissement	99		
Musique			
Branchement d'un appareil externe par USB	224		
Enregistrement / Modification d'un favori	281		
Formats de fichiers pris en charge	344		
Interfaces dans l'accoudoir avant	224		
Lecture	279		
<b>N</b>			
Navigation	189		
Affichage des infos trafic	192		
Affichage/configuration de la représentation cartographique	192		
Appareils de péage	193		
Configuration du contenu de la carte	192		
Contournement des ralentissements	192		
Itinéraires personnels	191		
Planification d'un circuit	191		
Recherche / Saisie d'une destination	189		
Réglages	193		
Représentation cartographique et informations de navigation sur le combiné d'instruments	192		
Saisie d'une étape	191		
Saisie de coordonnées	189		
Navigation en ligne	189		
Nettoyage du déflecteur	325		
Nettoyer la caméra			
Actionnement du dispositif de nettoyage de la caméra vision nocturne	65		
Numéro d'identification	339		
Numéro d'identification du véhicule	339		
Numéro de châssis	339		
<b>O</b>			
Éillet de remorquage			
Dans l'outillage de bord	95		
Options de verrouillage			
Réglage	255		
Ordinateur de bord			
Affichage des données de conduite (informations sur les distances parcourues)	32		
Récapitulatif des menus	102		
Système de contrôle de la pression des pneumatiques	195		
Outillage	95		
Outillage de bord			
Retrait et rangement	95		
Ouverture			
Déverrouillage du véhicule avec le système accès Confort	329		
Déverrouillage et ouverture du capot du coffre à bagages	66		
Ouverture du véhicule à l'aide de la clé du véhicule	329		
Ouverture du véhicule de l'intérieur	330		
Ouverture du manuel d'utilisation dans le PCM	223		
Ouverture et fermeture			
Capote	69		



Mémorisation et consultation des réglages personnels .....	257	Pédale de frein		Entreposage .....	201
Store pare-soleil .....	325	Consignes de sécurité .....	150	Inscription sur le pneumatique .....	199
Toit ouvrant .....	323	Peinture .....	134	Plaque d'indication de pression de gonflage des pneumatiques .....	339
Vitres .....	334	Entretien .....	134	Pneumatiques hiver (remarques générales) .....	201
		Lustrage .....	134	Produit anticrevaillon .....	116
<b>P</b>		Nettoyage des taches .....	134	Profondeur de sculpture .....	201
Pack mémoire .....	257	Protection .....	134	Réglage d'un chargement complet ou partiel .....	198
Pack Mémoire Conducteur .....	257	Remarques concernant l'entretien .....	134	Réglage du type et des dimensions des pneumatiques .....	198
Pack Mémoire Confort .....	257	Retouches .....	134	Remplacement des pneumatiques (remarques générales) .....	200
Panne		<b>Phares</b>		Réparation en cas de panne .....	116
Appel panne .....	285	Faisceau matriciel .....	126	Sélection de la pression confort ou de la pression standard .....	198
Pare-brise		Mode voyage .....	130	Valves .....	200
Dégivrage .....	93	Réglage .....	130	<b>Pneumatiques été</b>	
Pare-soleil .....	194	Remarques concernant l'entretien .....	135	Entreposage .....	201
<b>PAS</b>		Remplacement des ampoules .....	130	<b>Pneumatiques hiver</b>	
Assistant d'avertissement et de freinage .....	214	<b>Phares directionnels avec contrôle dynamique du faisceau</b> .....	126	Remarques générales .....	201
Consignes générales de sécurité .....	214	<b>PID (Porsche InnoDrive)</b> .....	229	Poids .....	341
Fonctionnement .....	214	Activation .....	234	<b>Point d'accès</b>	
<b>PASM (Porsche Active Suspension Management)</b>		Activation et désactivation .....	233	Établissement d'une connexion de données via un point d'accès WiFi externe .....	226
Sélection d'un réglage du châssis .....	217	Activation et désactivation de la prise en compte des limites de vitesse .....	235	Utilisation du point d'accès WiFi du PCM .....	226
<b>Passage des rapports</b>		Annulation de la régulation .....	234	<b>Point d'accès du PCM</b> .....	226
Boîte de vitesses mécanique .....	62	Éléments d'affichage .....	233	Point d'accès du véhicule .....	226
Boîte de vitesses Porsche Doppelkupplung (PDK) .....	59	Éléments de commande .....	232	<b>Porsche Active Safe</b>	
<b>PCM</b>		États de fonctionnement .....	233	Activation / Désactivation .....	214
Activation de la fonction du téléphone .....	225	Exemple de fonctionnement .....	235	Activation et désactivation de l'avertissement de collision .....	215
Activation du téléphone du PCM .....	225	Fonctionnement .....	231	Assistant d'avertissement et de freinage .....	214
Adaptation de l'affichage .....	255	Freinage jusqu'à l'arrêt et redémarrage .....	235	Consignes générales de sécurité .....	214
Affichage de l'heure ou de la température .....	222	Interruption et reprise de la régulation .....	234	Fonction préventive de protection des occupants .....	216
Affichage des données de conduite (informations sur les distances parcourues) .....	32	Limites du système .....	230	Fonctionnement .....	214
Affichage des menus .....	222	Modification de la vitesse de régulation .....	234	Réglage de l'avertisseur de distance .....	215
Apple CarPlay .....	33	Réglage de la distance de régulation .....	234	Réglage du délai d'avertissement de collision .....	215
Clavier .....	222	Réglage de la vitesse maximale .....	235	<b>Porsche Active Suspension Management (PASM)</b>	
Configuration de l'écran d'accueil .....	223	<b>Pile déchargée dans la clé du véhicule</b>		Description du fonctionnement .....	217
Configuration du widget Info .....	223	Démarrage du véhicule .....	86	<b>Porsche Ceramic Composite Brake (PCCB)</b> .....	151
Écran d'accueil .....	223	<b>Planification d'un circuit (navigation)</b> .....	191	<b>Porsche Communication Management (PCM)</b>	
Écran tactile dans la planche de bord .....	220	Plaque d'indication de pression de gonflage des pneumatiques .....	339	Affichage du manuel d'utilisation dans le véhicule .....	223
Remarques concernant l'entretien .....	138	<b>Plaque signalétique</b> .....	339	Écran tactile dans la planche de bord .....	220
Saisie à main levée .....	222	<b>Plaquettes de frein</b>		Utilisation .....	218
Saisie de texte et de caractères .....	222	Message d'avertissement relatif aux freins .....	150	<b>Porsche Connect</b>	
Téléphone du PCM .....	227	<b>Pneumatiques</b>		Connexion de l'utilisateur (Porsche ID) .....	227
Utilisation du point d'accès WiFi du PCM .....	226	Apprentissage des nouveaux pneumatiques dans le système de contrôle de la pression des pneumatiques (TPM) .....	198	Établissement d'une connexion de données .....	225
Widget Info .....	223	Chaînes à neige (remarques générales) .....	201	Gestion de l'utilisateur (Porsche ID) .....	227
<b>PDK</b> .....	59	Consultation des écarts de pression .....	197	Mode privé .....	228
Passage des rapports au volant .....	60	Contrôle de la pression de gonflage .....	195		
<b>PDLs Plus</b> .....	126				

Réglages .....	227	Verrouillage de secours .....	332	PSM Sport .....	237
Téléphone du PCM .....	227	Porte du véhicule		Activation .....	237
Utilisation des services .....	226	Fermeture avec le système Porsche accès .....	331		
Porsche Connect App .....	35	Ouverture .....	332	<b>Q</b>	
Porsche Dynamic Light System Plus (PDLs Plus) .....	126	Ouverture de l'intérieur .....	330	Quatre roues motrices	
Porsche InnoDrive (PID) .....	229	Ouverture et fermeture de l'intérieur .....	332	Affichage transmission intégrale .....	102
Activation .....	234	Porte-bébé .....	310		
Activation et désactivation .....	233	Porte-boissons / Porte-gobelet .....	243	<b>R</b>	
Activation et désactivation de la prise en compte des limites de vitesse .....	235	Porte-gobelet .....	243	Rabattement du dossier des sièges arrière vers l'avant .....	276
Annulation de la régulation .....	234	Portes		Rabattement vers l'avant / vers l'arrière d'un dossier .....	274
Éléments d'affichage .....	233	Vitres de Cabriolet .....	335	Race-TeX	
Éléments de commande .....	232	Position maintenance .....	142	Remarques concernant l'entretien .....	137
États de fonctionnement .....	233	Possibilités de rangement .....	250	Rangement (téléphone) .....	319
Exemple de fonctionnement .....	235	Compartiment de rangement dans l'accoudoir avant .....	251	Rangement du téléphone portable .....	319
Fonctionnement .....	231	Pression confort		Ravitaillement en carburant .....	252
Freinage jusqu'à l'arrêt et redémarrage .....	235	Avertissement relatif à la vitesse .....	195	Carburant .....	252
Interruption et reprise de la régulation .....	234	Sélection .....	198	Indication de la position de la trappe du réservoir de carburant .....	99
Limites du système .....	230	Pression des pneumatiques		Recherche / Saisie d'une destination .....	189
Modification de la vitesse de régulation .....	234	Accès sur le combiné d'instruments .....	195	Recyclage de l'air	
Réglage de la distance de régulation .....	234	Avertissement relatif à la vitesse .....	195	Activation / Désactivation .....	92
Réglage de la vitesse maximale .....	235	Contrôle .....	195	Réglage / Enregistrement d'une station .....	279
Porsche Stability Management (PSM)		Système en mode apprentissage .....	198	Réglage de l'affectation des touches au niveau du volant multifonction .....	255
Désactivation .....	237	Pression standard		Réglage de l'avertissement de vitesse dans le combiné d'instruments .....	105
Description du fonctionnement .....	237	Sélection .....	198	Réglage de la limitation de vitesse dans le combiné d'instruments .....	105
Porsche Track Precision App .....	35	Prétensionneurs de ceinture .....	79	Réglage de la mise à température au plancher	
Porsche Vehicle Tracking System (PVTS) .....	240	Prise (12 volts) .....	245	Réglage .....	92
Porsche Vehicle Tracking System Plus (PVTS Plus) .....	240	Prise de diagnostic .....	8	Réglage de la position du siège .....	273
Port USB .....	224	Produit anticrevaision		Réglage des phares .....	130
Portable		Retrait et rangement .....	95	Réglage du châssis	
Connexion d'un téléphone portable .....	316	Produit anticrevaision / Kit de réparation		Sélection .....	217
Connexion en Bluetooth® (nouveau téléphone portable) .....	316	Pour pneumatiques endommagés .....	116	Réglage du recyclage automatique de l'air	
Connexion en Bluetooth® (second téléphone portable) .....	316	Profil de conducteur .....	257	Climatisation .....	92
Connexion en Bluetooth® (système d'exploitation Windows® et iOS) .....	316	Profondeur de sculpture		Réglages	
Connexion en Bluetooth® (téléphone portable connu) .....	316	Pneumatiques .....	201	Mémorisation et consultation des réglages personnels .....	257
Rangement .....	319	Programmation de la touche .....	255	Véhicule .....	255
Porte		Programme de conduite .....	246	Réglages du véhicule	
Déverrouillage de secours .....	332	Programmes de conduite .....	246	Adaptation de l'affichage du combiné d'instruments .....	255
Fermeture à l'aide de la clé du véhicule .....	331	Protection antigel		Adaptation de l'affichage du PCM .....	255
Fermeture du véhicule avec le système accès Confort .....	331	Dans le liquide de refroidissement .....	165	Choisir la langue .....	255
Ouverture .....	332	Dans le liquide lave-glace .....	167	Consultation des écarts de pression .....	197
Ouverture et fermeture de l'intérieur .....	332	Protection antivol .....	300	Entreprendre .....	255
Verrouillage à l'aide de la clé du véhicule .....	331	Protection du sousbassement .....	135	Mémorisation sur les touches personnelles .....	257
Verrouillage avec le système accès Confort .....	331	Remarques concernant l'entretien .....	135		
		PSM (Porsche Stability Management)			
		Désactivation .....	237		
		Description du fonctionnement .....	237		

Réglage de l'affectation des touches au niveau du volant multifonction	255	PCM	138	Entreposage	201
Réglage des options de verrouillage	255	Peinture	134	Fixation d'urgence de la vis centrale	211
Réglage du chauffage, de la ventilation des sièges et de la position du siège	255	Protection du soubassement	135	Inscription sur le pneumatique	199
Réglage du mode cric	255	Race-Tex	137	Plaque d'indication de pression de gonflage des pneumatiques	339
Réglage du système de commande vocale	255	Tapis	137	Pneumatiques hiver (remarques générales)	201
Réglage du type et des dimensions des pneumatiques	198	Textiles	137	Produit anticrevaison	116
Régler la date et l'heure	255	Vis de roue	203	Remplacement (avec fixation centrale)	204
Régler le volume des signaux d'alarme et de l'assistance parking	255	Vitres	134	Remplacement (sans fixation centrale)	202
Régler les unités	255	Remorquage		Remplacement des pneumatiques (remarques générales)	200
Rétablir les réglages usine	255	Cillet de remorquage	268	Réparation en cas de panne	116
Système de contrôle de la pression des pneumatiques (TPM)	197	Remarques générales	266	Valves	200
Réglages usine		Utilisation d'une corde de remorquage ou d'une barre de remorquage	267	Vis de roue (remarques concernant l'entretien)	203
Réinitialisation des réglages du véhicule	255	Remplacement de la pile		Vis de roue antivol (douille intercalaire)	203
Régulateur de vitesse adaptatif (ACC)		Clé du véhicule	86		
Activation	262	Répartition de l'air			
Annulation de la régulation	264	Réglage	91		
Capteur radar	259	Rétroviseur côté passager		<b>S</b>	
Conditions d'exception	265	Rabattement / Déploiement	270	Saisie d'une étape (navigation)	191
Désactiver	262	Réglage	270	Sangle d'ancrage	
Éléments d'affichage	261	Réglage pour le stationnement	271	Installation de systèmes de retenue pour enfants avec sangle d'ancrage ISOFIX	313
Éléments de commande	261	Rétroviseur intérieur		Saute-vent	
États de fonctionnement	262	Activation / Désactivation du réglage anti-éblouissement	272	Actionnement de secours	71
Fonctionnement	261	Anti-éblouissement	272	Redressement / Retrait	70
Interruption et reprise de la régulation de vitesse et de distance	264	Réglage	272	Sécurité SAFE	330
Messages d'avertissement	265	Rétroviseurs		Désactivation à l'aide de la clé du véhicule	331
Modification de la vitesse de régulation	263	Activation / Désactivation du réglage anti-éblouissement du rétroviseur intérieur	272	Désactivation à l'aide du détecteur de proximité situé dans la poignée de porte	331
Réglage de la distance de régulation	263	Dégivrage des rétroviseurs extérieurs	93	Sélection d'une source (médias)	279
Régulation de la vitesse		Enregistrement des réglages des rétroviseurs extérieurs (mémoire)	271	Sélection de l'APN (point d'accès)	226
Tempostat	320	Miroir de courtoisie	194	Sélection du point d'accès (APN)	226
Remarques concernant l'entretien	132	Rabattement / Déploiement des rétroviseurs extérieurs	270	Services en ligne	
Airbags	137	Réglage des rétroviseurs extérieurs	270	Établissement d'une connexion de données	225
Alcantara®	137	Réglage du rétroviseur extérieur pour le stationnement	271	Siège avant	
Autocollants décoratifs	135	Rétroviseurs extérieurs		Rabattement vers l'avant / vers l'arrière d'un dossier	274
Ceintures de sécurité	137	Enregistrement des réglages (mémoire)	271	Réglage	273
Cuir	136	Rabattement / Déploiement	270	Siège bébé	310
Écrans	138	Réglage	270	Désactivation / Activation de l'airbag passager	310
Écrans tactiles	138	Réglage pour le stationnement	271	Siège enfant	
Films de protection de la peinture	135	Roue de secours	118	Désactivation / Activation de l'airbag passager	310
Habillage en tissu	137	Roue de secours de type galette	118	Installation	310
Immobilisation du véhicule	138	Roues	195	Installation avec système ISOFIX	312
Jantes en alliage léger	136	Chaînes à neige (remarques générales)	201	Sangle d'ancrage supérieure	313
Joints	136	Circulation sur circuit (avec fixation centrale)	212	Utilisation correcte	304
Lavage du véhicule	132	Couple de serrage	203	Sièges	
Moquette	137			Mémorisation et consultation de la position du siège	257
				Porte-bébé	310

Rabattement vers l'avant / vers l'arrière d'un dossier.....	274	Description du fonctionnement.....	287	Insertion d'une carte SIM externe.....	316
Rabattement vers l'avant / vers l'arrière du dossier des sièges arrière.....	276	Fonction de levage automatique.....	287	Modification des contacts.....	319
Réglage de la position du siège.....	273	Système de retenue pour enfants.....	312	Modification des réglage.....	319
Réglage du siège avant.....	273	Désactivation / Activation de l'airbag passager.....	310	Rangement.....	319
Signalement de virage.....	122	Installation.....	310	Réglages du téléphone dans le combiné d'instruments.....	318
Siri.....	33	Installation avec système ISOFIX.....	312	Utilisation du PCM avec une carte SIM.....	316
Smartphone		Utilisation correcte.....	304	Téléphone du PCM.....	227
Connexion via Bluetooth®.....	316	Système de toit Targa.....	289	Temporisation de l'éclairage	
Rangement.....	319	Système de transport sur toit		Réglage.....	125
Spoiler		Montage du support de base.....	296	Tempostat	
Fonctionnement.....	277	Remarques.....	296	Activation.....	320-321
Spoiler avant et aileron arrière télescopiques		Transport d'un chargement sur le toit.....	296	Description du fonctionnement.....	320
Escamotage et déploiement.....	277	Système ISOFIX		Éléments d'affichage.....	320
Store pare-soleil		Installation d'un système de retenue pour enfants avec système ISOFIX.....	312	Enregistrement de la vitesse.....	321
Mémorisation de la position finale.....	325	Sangle d'ancrage supérieure.....	313	Interruption du fonctionnement.....	321
Ouverture / Fermeture.....	325	<b>T</b>		Modification de la vitesse.....	321
Style de climatisation		Tableaux des pressions des pneumatiques.....	342	Toit ouvrant	
Réglage.....	92	Tapis		Actionnement de secours.....	325
Support de données du véhicule.....	339	Remarques concernant l'entretien.....	137	Description du fonctionnement.....	323
Supports multimédias.....	279	Targa		Fermeture en cas de panne de l'entraînement du toit.....	325
Accès™ au guide de programmes (EPG).....	281	Déploiement / Escamotage du déflecteur.....	290	Mémorisation de la position finale.....	325
Branchement d'un appareil externe par USB.....	224	Entretien de l'élément de capote.....	133	Nettoyage du déflecteur.....	325
Choix d'une source.....	279	Télécommande.....	85	Ouverture en position entrebâillée et fermeture avec la clé du véhicule (télécommande).....	324
Enregistrement / Modification d'un favori.....	281	Déverrouillage du véhicule.....	329	Toit Targa	
explorer.....	279	Ouverture / Fermeture de la capote.....	70	Actionnement de secours.....	291
Interfaces dans l'accoudoir avant.....	224	Ouverture / Fermeture du toit Targa.....	290	Ouverture / Fermeture.....	289
Lecture.....	279	Ouverture en position entrebâillée et fermeture du toit ouvrant.....	324	Ouverture / Fermeture avec la clé du véhicule (télécommande).....	290
Procéder aux réglages.....	281	Verrouillage du véhicule.....	331	Top Tether	
Réglage / Enregistrement d'une station.....	279	Téléphone		Installation d'un système de retenue pour enfants avec sangle d'ancrage supérieure.....	313
Supports multimédias et formats de fichiers pris en charge.....	344	Appel d'urgence.....	282	Touche A/C MAX	
Système anti-éblouissement des panneaux.....	127	Appel panne.....	285	Climatisation.....	90
Système antiblocage (ABS)		Composition d'un numéro.....	314	Touche de recyclage d'air.....	92
Description du fonctionnement.....	238	Connexion en Bluetooth® (nouveau téléphone portable).....	316	Touche de fonction du volant multifonction.....	100
Système antidémarrage.....	300	Connexion en Bluetooth® (second téléphone portable).....	316	Touche de volant multifonction.....	100
Système d'alarme		Connexion en Bluetooth® (système d'exploitation Windows® et iOS).....	316	TPM (système de contrôle de la pression des pneumatiques).....	195
Activation et désactivation.....	300	Connexion en Bluetooth® (téléphone portable connu).....	316	Transmission intégrale	
Affichage des fonctions.....	300	Connexion via Bluetooth®.....	316	Affichage de la répartition du couple.....	102
Désactivation de l'alarme volumétrique et du capteur d'inclinaison.....	300	Enregistrement / Modification d'un favori.....	317	Transport (sur trains, ferrys, etc.)	
Description du fonctionnement.....	300	État de la connexion.....	317	Arrimage du véhicule.....	268
Système de contrôle de la pression des pneumatiques (TPM).....	195	Fonctions disponibles pendant un appel téléphonique.....	317	Trappe du réservoir de carburant	
Affichage.....	197	Gestionnaire d'appareils.....	155	Actionnement de secours.....	254
Apprentissage.....	198			Repérage de position.....	99
Système de levage de l'essieu avant					
Anomalies.....	287				

Travaux d'entretien	
Appoint d'huile moteur .....	161
Appoint de liquide lave-glace.....	167
Triangle de présignalisation.....	95
Trousse de secours.....	95

## U

Utilisation à l'aide du bouton rotatif de réglage et des touches.....	221
Utilisation du PCM	
À l'aide de l'écran tactile.....	221
À l'aide du bouton rotatif de réglage et des touches.....	221

## V

Valves	
Pneumatiques .....	200
Véhicule	
Déverrouillage à l'aide de la clé du véhicule.....	329
Déverrouillage avec le système accès Confort .....	329
Déverrouillage de secours.....	332
Verrouillage à l'aide de la clé du véhicule .....	331
Verrouillage avec le système accès Confort.....	331
Verrouillage de l'intérieur .....	332
Verrouillage de secours.....	332
Verrouillage	
Fermeture du véhicule à l'aide de la clé du véhicule .....	331
Sécurité SAFE .....	330
Verrouillage de secours du véhicule .....	332
Verrouillage du véhicule à l'aide de la clé du véhicule.....	331
Verrouillage du véhicule avec le système accès Confort .....	331
Verrouillage du véhicule de l'intérieur.....	332
Verrouillage centralisé	
Déverrouillage du véhicule avec le système accès Confort .....	329
Fermeture du véhicule à l'aide de la clé du véhicule.....	331
Fermeture du véhicule avec le système accès Confort .....	331
Mémorisation et consultation des réglages personnels .....	257
Ouverture du véhicule à l'aide de la clé du véhicule .....	329
Ouverture et fermeture du véhicule de l'intérieur .....	332
Verrouillage de la colonne de direction.....	301
Verrouillage de secours des portes.....	332
Vidéo	
Formats de fichiers pris en charge .....	344
Vis de roue.....	203

## Vitres

Activation / Désactivation du dégivrage de la lunette arrière .....	93
Dégivrage du pare-brise .....	93
Mémorisation de la position finale.....	335
Ouverture / Fermeture .....	334
Ouverture / Fermeture avec la clé du véhicule (télécommande) .....	335
Remarques concernant l'entretien.....	134

## Volant

Activation / Désactivation du chauffage .....	336
Antivol de direction .....	120
Programmation de la touche .....	255
Réglage.....	336

## Volant multifonction

Programmation de la touche .....	255
Touches .....	100

## Voyant d'avertissement de contrôle des gaz

d'échappement .....	99
---------------------	----

## Voyant d'avertissement de pression des pneus .....

99
----

## Voyants d'avertissement .....

99
----

## Voyants de contrôle .....

99
----

## W

Widget Info .....	223
-------------------	-----

## WiFi

Établissement d'une connexion de données via un point d'accès WiFi externe .....	226
Gestionnaire d'appareils .....	155
Utilisation du point d'accès WiFi du PCM.....	226

## Z

Zone de ventilation supérieure .....	91
--------------------------------------	----